

ΜΑΝ. ΑΝΔΡΟΝΙΚΟΥ ΒΕΡΓΙΝΑ Ι

ΒΕΡΓΙΝΑ

I

ΤΟ ΝΕΚΡΟΤΑΦΕΙΟΝ ΤΩΝ ΤΥΜΒΩΝ

ΥΠΟ

ΜΑΝ. ΑΝΔΡΟΝΙΚΟΥ



ΕΝ ΑΘΗΝΑΙΣ 1969

Β Ε Ρ Γ Ι Ν Α

I

ΤΟ ΝΕΚΡΟΤΑΦΕΙΟΝ ΤΩΝ ΤΥΜΒΩΝ

ΥΠΟ

ΜΑΝ. ΑΝΔΡΟΝΙΚΟΥ



ΕΝ ΑΘΗΝΑΙΣ 1969

ΜΑΝ. ΑΝΔΡΟΝΙΚΟΥ Β Ε Ρ Γ Ι Ν Α I

ΒΙΒΛΙΟΘΗΚΗ ΤΗΣ ΕΝ ΑΘΗΝΑΙΣ ΑΡΧΑΙΟΛΟΓΙΚΗΣ ΕΤΑΙΡΕΙΑΣ ΑΡΙΘ. 62

Β Ε Ρ Γ Ι Ν Α

I

ΤΟ ΝΕΚΡΟΤΑΦΕΙΟΝ ΤΩΝ ΤΥΜΒΩΝ

ΥΠΟ
ΜΑΝ. ΑΝΔΡΟΝΙΚΟΥ



ΕΝ ΑΘΗΝΑΙΣ 1969

ΜΝΗΜΑ ΔΙΚΑΙΟΣΥΝΗΣ ΚΑΙ ΣΩΦΡΟΣΥΝΗΣ ΣΟΦΙΑΣ ΤΕ

ΚΩΝΣΤΑΝΤΙΝΟΥ ΡΩΜΑΙΟΥ ΧΡΗΣΤΟΥ ΚΑΡΟΥΖΟΥ

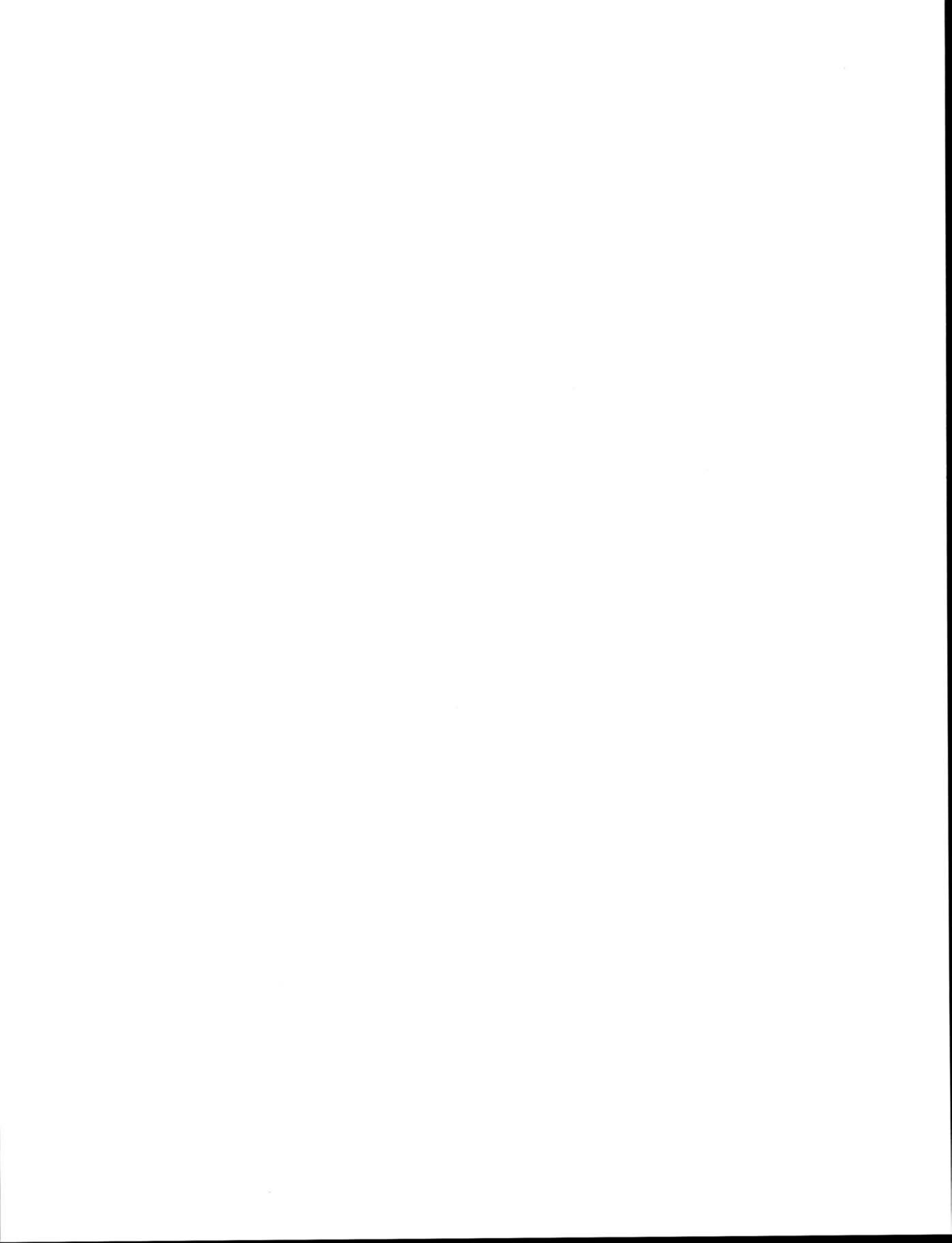

ΠΡΟΛΟΓΟΣ

Πρὸ τριάκοντα ἐτῶν ὁ Κ. Ἀ. Ρωμαῖος, καθηγητὴς τότε τοῦ Πανεπιστημίου τῆς Θεσσαλονίκης, ἤρχισεν ἢ ἀκριβέστερον ἐπανέλαβε τὴν ἀνασκαφὴν τοῦ ἀνακτόρου τῆς Παλατίτσας, τοῦ ὁποῖου τὸ ἀνατολικὸν τμήμα εἶχεν ἀποκαλύψει πρὸ ἑνὸς αἰῶνος ὁ *Leon Heuzey*. Εἰς τὰς ἀνασκαφὰς ἐκείνας μετέσχον, δευτεροετῆς τότε φοιτητῆς, καὶ τὰς παρηκολούθησα μέχρι τοῦ Ὀκτωβρίου τοῦ 1940, ὅτε διεκόπησαν προσωρινῶς, λόγῳ τοῦ πολέμου. Ἄν εἰς τὰς αἰθούσας τῶν πανεπιστημιακῶν παραδόσεων ὁ μέγας διδάσκαλος κατώρθωσε νὰ μοῦ ἐμφυσήσῃ τὴν ἀγάπην πρὸς τὴν ἀρχαίαν ἑλληνικὴν τέχνην, εἰς τὴν Βεργίναν μοῦ ἀπεκάλυψε τὴν γοητείαν τῆς ἀνασκαφικῆς ἐρεῦνης, ἀλλὰ συγχρόνως μοῦ ἐδίδαξεν ὅτι ἡ ἀνασκαφὴ ἀποτελεῖ ἐξόχως ἐπικίνδυνον ἔργον, τόσον διὰ τὰ ὑπὸ τὴν γῆν ἀσφαλῶς διατηρούμενα λείψανα, ὅσον καὶ διὰ τὸν ἐρευνητὴν, ὅστις ὀφείλει νὰ ἀναστείλῃ πᾶσαν ἄσκοπον περιέργειαν καὶ κενόδοξον σπουδὴν. Οὕτω, μὲ αὐστηρὰν προσήλωσιν πρὸς τὴν ἀνασκαφὴν τοῦ ἀνακτόρου καὶ τοῦ μακεδονικοῦ τάφου, ἀπέφυγε πᾶσαν περαιτέρω ἀνασκαφικὴν ἐρευναν τῆς περιοχῆς, μολοντοὶ γοητευτικὸν τοῦ ἦτο πάντοτε τὸ αἶνιγμα τῆς «Μεγάλης Τούμπας». Διὰ τοὺς πολυαριθμοὺς τύμβους δὲν εἶχεν ἰδιαιτέρον ἐνδιαφέρον, διότι ἐγνώριζεν ὅτι οὐδὲν πρόκειται νὰ προσφέρουν εἰς τὴν μελέτην τῆς ἀρχιτεκτονικῆς τῶν ἑλληνιστικῶν χρόνων ἐν Μακεδονίᾳ, θέμα τὸ ὁποῖον ἰδιαιτέρως τὸν ἀπασχόλει τὴν περίοδον ἐκείνην. Εἰς ἐμὲ ὅμως τὸ νεκροταφεῖον τῶν τύμβων εἶχε προκαλέσει ζωηρὸν ἐνδιαφέρον, ἀυξηθὲν μάλιστα, ὅτε κατὰ τὸ 1940 τυχαῖα εὐρήματα ἔδειξαν ὅτι πρόκειται περὶ τύμβων τῆς προϊμου ἐποχῆς τοῦ σιδήρου, ἢ ὁποῖα τόσα προβλήματα παρουσιάζει εἰς τὸν ἐρευνητὴν.

Ἡ παλαιὰ ἐπιθυμία ἤρχισε πραγματοποιμένη τὸ θέρος τοῦ ἔτους 1951, ὅτε ἤρχισα τὴν ἀνασκαφὴν μὲ μικρὰν ἀρχικῶς πίστωσιν τοῦ Ὑπουργείου Ἐθνικῆς Παιδείας (εἰς τὸ ὁποῖον ὑπήγετο τότε ἡ Ἀρχαιολογικὴ Ὑπηρεσία), συνεχισθεῖσαν κατὰ τὰ ἐπόμενα ἔτη, μέχρι τοῦ 1961, δαπάναις τῆς Ἀρχαιολογικῆς Ἐταιρείας. Τὰ ἀποτελέσματα τῆς ἀνασκαφῆς ἦσαν ἀπολύτως ἱκανοποιητικὰ τὰ δὲ εὐρήματα περισσότερον ἢ ὅσον ἠδυνάμην νὰ ὑποθέσω ἐνδιαφέροντα. Ἡ μελέτη των ἤρχισεν ἀμέσως σχεδόν, ἀλλὰ ἡ ὀριστικὴ δημοσίευσίς των ἐβράδυνεν ἴσως περισσότερον τοῦ δέοντος. Δύο εἶναι οἱ λόγοι τῆς βραδύτητος ταύτης: πρῶτον ἡ ἀπασχόλησίς μου ἀφ' ἑνὸς μὲ τὴν πανεπιστημιακὴν διδασκαλίαν, τὴν ὁποίαν κατ' αὐτὴν ἀκριβῶς τὴν ἐποχὴν ἀνελάμβανον, ἀφ' ἑτέρου μὲ τὴν μελέτην θεμάτων καὶ τὴν περῶσιον δημοσιεύσεων περισσότερον ἐπειγουσῶν καὶ δεύτερον ἡ ἀνάγκη νὰ κατατοπισθῶ, ὅσον ἠδυνάμην καλύτερον, εἰς τὰ εὐρήματα περιοχῶν, πρὸς τὰς ὁποίας ἐνόμιζον ὅτι σχετίζονται τὰ εὐρήματα τῆς Βεργίνας, κυρίως τῶν περιοχῶν τῆς Κεντρικῆς Εὐρώπης. Ἡ προσπάθεια αὕτη ὑπῆρξεν ἀρκετὰ μακρὰ ἐν τούτοις αἰσθάνομαι τὴν ἀνάγκην νὰ δηλώσω ὅτι μοῦ ἦτο ἀδύνατον νὰ ἐνημερωθῶ πλήρως πρὸς προβλήματα ξένα πρὸς τὴν ἰδικήν μου κατάρτισιν.

Συνεχῶς ἐπανήρχετο εἰς τὸν νοῦν μου καὶ ἐπανέρχεται καὶ αὐτὴν τὴν στιγμήν ἢ χαρακτηριστικὴ ἔκφρασις τοῦ σοφοῦ ἐρευνητοῦ *P. Jacobstahl*: «In this part of my book I have the uncomfortable feeling of a man travelling in a foreign country without a valid passport».

Οὕτω κατέληξα εἰς τὴν γνώμην ὅτι φρόνιμον θὰ ἦτο νὰ ἐκθέσω ὅσον εἶναι δυνατόν ἀκριβέστερον τὰ δεδομένα τῆς ἀνασκαφῆς καὶ νὰ περιορισθῶ εἰς σύντομον συζήτησιν περὶ τῶν προβλημάτων, τὰ ὁποῖα ἀνέκυπτον ἐκ ταύτης καὶ ἐκ τῆς μελέτης τῶν εὗρημάτων, ἐλπίζων ὅτι ἢ δημοσίευσίς τοῦ ὕλικου θὰ παράσχη εἰς ἄλλους τὴν δυνατότητα συναγωγῆς ἀσφαλεστέρων καὶ περισσότερον θεμελιωμένων συμπερασμάτων. Διὰ τὸν λόγον αὐτὸν παρέχω πλήρη εἰκονογράφησιν τοῦ ἀνευρεθέντος ὕλικου, εἰς τὰ ἐπὶ μέρους δὲ κεφάλαια, ἐκτὸς τῶν φωτογραφιῶν, δίδονται καὶ σχέδια τῶν ἀντιπροσωπευτικῶν ἀντικειμένων, ἀγγείων, κοσμημάτων, ὄπλων κλπ. Ἐπιπλέον δὲ εἶχον πάντοτε εἰς τὴν διάθεσίν μου κατάλληλον σχεδιαστήν, ἀλλὰ ὑπεχρεώθην νὰ χρησιμοποιήσω κατὰ διαστήματα διαφόρους. Ἐν τούτοις διὰ τὰ σημαντικώτερα τῶν σχεδίων ὑπῆρξα, νομίζω, τυχερός. Οὕτω τὰ σχέδια τῶν ἀγγείων ὀφείλονται εἰς τὴν δίδα Νίναν Τραυλοῦ, τῶν δὲ χαλκῶν κοσμημάτων καὶ τῶν σιδηρῶν ὄπλων εἰς τὸν κ. Κων. Ἡλιάκην, ἐμπείρους εἰς τὸ ἀρχαιολογικὸν σχέδιον. Τὰ σχέδια τῶν ταφῶν καὶ τῶν τύμβων ἐγένοντο, ἐπὶ τῇ βάσει προχείρων ἰδικῶν μου σχεδιογραφημάτων, τὰ μὲν πρῶτα ὑπὸ τῶν κ. κ. Ἀργύρη Κούντουρα καὶ Ἀν. Μπλέτσα, τὰ δὲ δευτέρα ὑπὸ τῆς δίδος Τώνιας Μπογδάνου. Πρὸς ὅλους αὐτοὺς ἐκφράζω τὰς θερμὰς μου εὐχαριστίας διὰ τὴν εὐσυνειδησίαν, τὴν ὁποίαν ἐπέδειξαν κατὰ τὴν ἐκτέλεσιν τοῦ ἔργου των.

Αἱ φωτογραφίαι εἰς τὸ σύνολόν των ἐγένοντο ὑπ' ἐμοῦ, πλὴν τῶν φωτογραφιῶν τῶν σιδηρῶν ξιφῶν, τὰς ὁποίας ὀφείλω εἰς τὸν ἔμπειρον φωτογράφον κ. Σπ. Τσαβδάρουλον.

Τὰ σχέδια τῶν ἀγγείων, τῶν κοσμημάτων καὶ τῶν ὄπλων ἐγένοντο ὑπὸ τῶν σχεδιαστῶν εἰς τὸ φυσικὸν μέγεθος τῶν ἀντικειμένων εἰς τὴν παρούσαν δημοσίευσιν ἐθεωρήθη ἀπαραίτητος ἢ σμίκρυνσίς των. Οὕτω τὰ σχέδια τῶν ἀγγείων δημοσιεύονται εἰς τὸ τρίτον τοῦ πραγματικοῦ των μεγέθους, τῶν κοσμημάτων εἰς τὸ ἥμισυ, τῶν ξιφῶν εἰς τὸ τέταρτον (πλὴν τοῦ *T I*, ὅντος εἰς τὸ πέμπτον) καὶ τὰ σχέδια τῶν αἰχμῶν τῶν δοράτων εἰς τὸ τρίτον. Τέλος αἱ φωτογραφίαι τῶν μὲν κοσμημάτων ἀποδίδουν ταῦτα εἰς τὸ ἥμισυ περίπου τοῦ πραγματικοῦ των μεγέθους, τῶν δὲ ἀγγείων εἰς τὸ 4ον - 4,5ον περίπου τούτου.

Εἰς τινὰς τῶν ἀνασκαφέντων τύμβων ἀνευρέθησαν ἑλληνιστικαὶ ταφαί· εἰς τὴν παρούσαν ὅμως δημοσίευσιν ἐθεώρησα σκόπιμον νὰ ἀποφύγω τὴν παρεμβολὴν ἀνακωνώσεως καὶ μελέτης τῶν εὗρημάτων τούτων, τὰ ὁποῖα θὰ διέσπων τὴν ἐνότητα τοῦ ἔργου, καὶ νὰ περιορισθῶ εἰς ἀπλὴν μνείαν τῶν περιπτώσεων ἑλληνιστικῶν ταφῶν, ἐπιφυλασσόμενος νὰ προβῶ εἰς ἰδιαιτέραν δημοσίευσίν των ἀργότερον.

Εἰς τὴν σύνταξιν τοῦ καταλόγου τῶν ἀγγείων μὲ ἐβοήθησε σημαντικῶς ἢ βοηθὸς τῆς Β' Ἐδρας τῆς Ἀρχαιολογίας τῆς Φιλοσοφικῆς Σχολῆς τοῦ Πανεπιστημίου Θεσσαλονίκης δεσποινὶς Δέσποινα Χατζῆ, ἢ ὁποία εἶχε παρακολουθήσει καὶ τὴν ἀνασκαφὴν ἀπὸ τοῦ 1959 καὶ ἐξῆς ὡς ἄμεσος βοηθὸς μου. Δι' ὅλην τὴν τὴν βοήθειαν τῆς ὀφείλω θερμὰς εὐχαριστίας.

Θὰ ἦτο παράλειψις εἰς τὸν ἐνεθυμούμην τοὺς πολυτιμότερους συνεργάτας τῆς ἀνασκαφῆς, τοὺς καθ' αὐτὸ ἀνασκαφεῖς, οἱ ὁποῖοι μὲ τὸν μόχθον, τὴν ἀφοσίωσιν καὶ τὸ ἐνδια-

φέρων των συντελοῦν ὅσον καὶ ὁ ἀρχαιολόγος εἰς τὸ ἐπίπονον ἔργον: τοὺς ἐργάτας, εἰς τοὺς ὁποίους ὁ Κ. ᾽Α. Ρωμαῖος εἶχεν ἤδη ἐμφυσήσει τὴν ἀγάπην διὰ τὸ ἔργον των καὶ διὰ τὰ πράγματα. Τοὺς εὐχαριστῶ ὅλους θερμότατα, ἰδιαίτερος δὲ μὴ τοὺς Γ. Κωτσόπουλον καὶ ᾽Αλέξην Κωτσικίδην, οἱ ὅποιοι μὲ μοναδικὴν εὐσυνειδησίαν καὶ προσοχὴν εἰργάσθησαν καθ' ὅλην τὴν διάρκειαν τῆς ἀνασκαφῆς.

Παλαιὰ φίλη, πολύτιμος παραστάτις καὶ ἀκούραστος οἰκονόμος τοῦ ἀρχαιολογικοῦ ἐπιτελείου τῶν ἀνασκαφῶν τῆς Βεργίνας ἀπὸ τοῦ 1937 μέχρι σήμερον ἐστάθη ἡ σύζυγος τοῦ ἄλλοτε φύλακος ἀρχαιοτήτων Βεργίνας κ. Βικτωρία Παυλίδου. Ἀρχαιολόγοι, φοιτηταὶ καὶ ἐπισκέπται τῆς ὀφείλουσαν τόσον πολλὰ, ὥστε ἡ ἔκφρασις τῆς εὐγνωμοσύνης ὅλων ἀποτελεῖ μικρὰν ἀπόδοσιν μεγάλου χρέους.

Θὰ μοῦ ἐπιτραπῆ νὰ προσθέσω τὰς εὐχαριστίας μου εἰς τὴν σύζυγόν μου, ἡ ὁποία ἀπὸ τῆς πρώτης ἡμέρας συνεμερίσθη τὰς ταλαιπωρίας τῆς ἀνασκαφῆς, αἱ ὁποῖαι κατὰ τὰς πρώτας περιόδους ἦσαν ἀληθῶς μεγάλαι καὶ εἰς μίαν περίπτωσιν ἀπεδείχθησαν καὶ ἐπικίνδυναι. Τέλος μὲ συγκίνησιν ἐνθυμοῦμαι τοὺς φίλους, οἱ ὅποιοι μᾶς ἐπεσκέπτοντο εἰς τὴν ἀπόμεινον καὶ δυσπρόσιτον τότε Βεργίναν, προσθέτοντες εἰς τὴν χαρὰν τῶν ἀνασκαφῶν τὴν χαρὰν τῆς ἀνθρωπίνης παρουσίας, ἡ ὁποία ἀποτελεῖ πάντοτε, ἰδιαίτερος δὲ εἰς στιγμὰς κοπώσεως καὶ δυσκολιῶν, τὸ μεγαλύτερον δῶρον εἰς τὸν ἄνθρωπον.

Εἰς τὴν Ἀρχαιολογικὴν Ἑταιρείαν μέγα εἶναι τὸ χρέος μου, τόσον διὰ τὴν χορηγίαν πρὸς ἐκτέλεσιν τῆς ἀνασκαφῆς, ὅσον καὶ διὰ τὴν προθυμίαν μεθ' ἧς ἀνέλαβε τὴν ἐκτύπωσιν τοῦ παρόντος τόμου, μὴ φειδομένη οὐδεμιᾶς δαπάνης διὰ τὴν ἀριωτέραν παρουσίαν του. Εἰς τοῦτο συνετέλεσε καὶ ἡ φροντίς καὶ ἐμπειρία τοῦ τσιγκογράφου κ. Κων. Χαλκιοπούλου, τὸν ὅποιον ὀφείλω νὰ εὐχαριστήσω θερμῶς. Καὶ ὅπως πάντοτε ἡ δεσποινὶς Ἀρτεμισία Γιαννουλάτου ὑπῆρξε πολύτιμος βοηθός, ἐπιβαρυνθεῖσα μὲ τὰς ποικίλας φροντίδας τῆς ἐκτυπώσεως ἡ ἔκφρασις τῶν εὐχαριστιῶν μου τόσον πρὸς αὐτήν, ὅσον καὶ πρὸς τοὺς ἄλλους βοηθοὺς τοῦ Γραφείου Δημοσιευμάτων τῆς Ἀρχ. Ἑταιρείας, οἱ ὅποιοι μὲ τὴν προθυμίαν καὶ τὴν εὐγένειάν των συνετέλεσαν εἰς τὴν ἀριωτέραν ἐμφάνισιν τοῦ ἔργου, ἀποτελεῖ μικρὰν ἀνταπόδοσιν διὰ τοὺς πολλοὺς κόπους των.

Λυποῦμαι, διότι τὴν ὥραν αὐτὴν δὲν εὐρίσκονται μεταξὺ ἡμῶν ὁ Κωνσταντῖνος Ρωμαῖος καὶ ὁ Χρῆστος Καροῦζος, οἱ ὅποιοι μὲ στοργικὴν αὐστηρότητα καὶ ἀληθινὴν ἀγάπην μοῦ παρεστάθησαν καὶ μὲ ἐβοήθησαν πάντοτε εἰς τὸ ἐπιστημονικόν μου ἔργον. Ἡ ἀφιέρωσις τοῦ τόμου αὐτοῦ εἰς τὴν μνήμην των ἀποτελεῖ μικρὸν δεῖγμα ἀπεράντου εὐγνωμοσύνης καὶ βαθυτάτου θαυμασμοῦ διὰ τοὺς ἀνθρώπους καὶ τὸ ἔργον των.

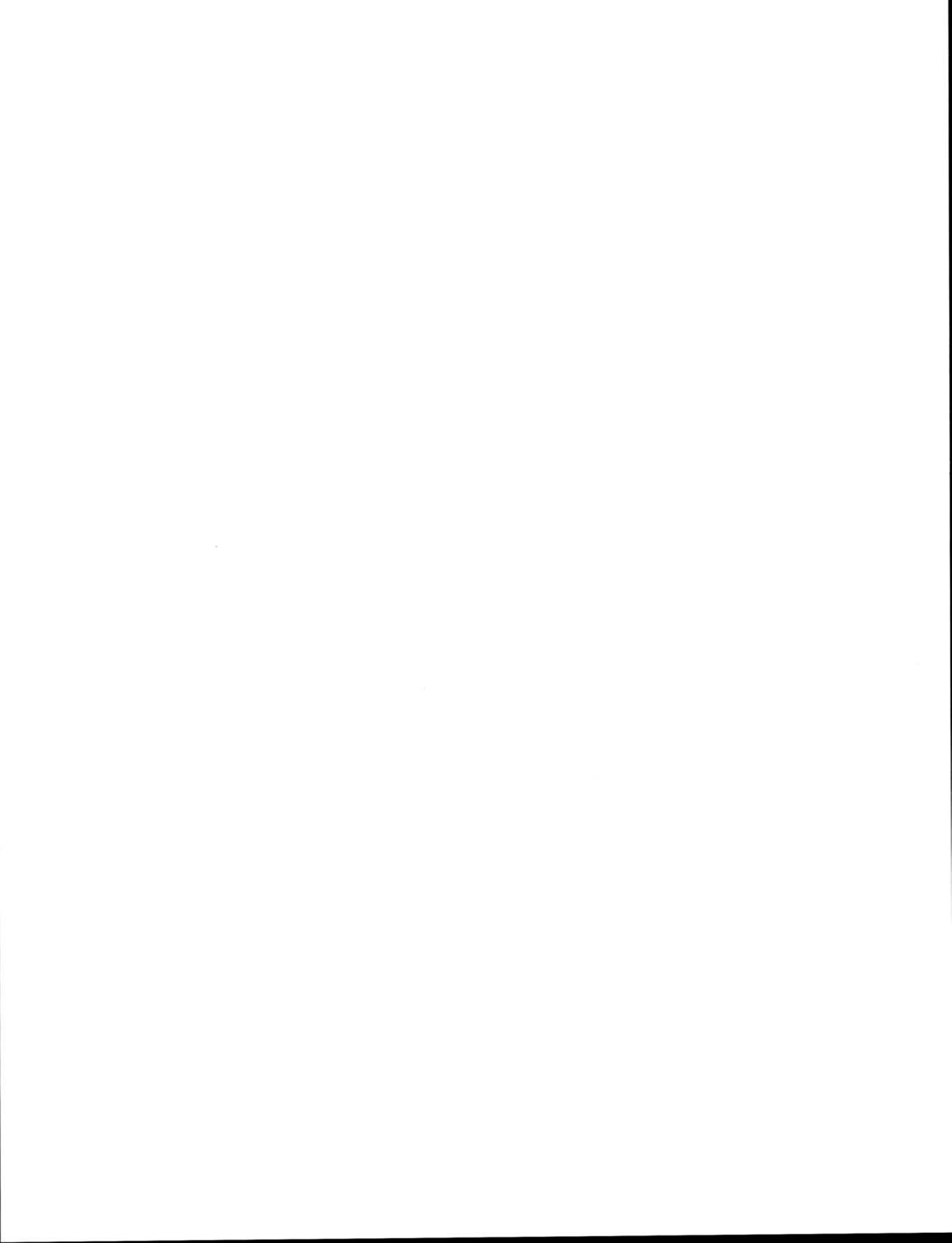

Ι. ΕΙΣΑΓΩΓΙΚΑ

1. Η ΤΟΠΟΘΕΣΙΑ — ΤΟ ΝΕΚΡΟΤΑΦΕΙΟΝ — ΜΟΡΦΗ ΤΩΝ ΤΥΜΒΩΝ

Τὸ χωρίον Βεργίνα κεῖται εἰς τοὺς βορείους πρόποδας τῶν Πιερίων, εἰς ἀπόστασιν 12 χλμ. ΝΑ. τῆς Βεροίας, 6 χλμ. ἀνατολικῶς τῆς ἐκ τῶν στενῶν Βερμίου - Πιερίων ἐξόδου τοῦ Ἀλιάκμονος πρὸς τὴν πεδιάδα τῆς Θεσσαλονίκης. Ἐσχηματίσθη μετὰ τὴν ἐγκατάστασιν τῶν ἐκ Πόντου προσφύγων, οἱ ὅποιοι ἀποτελοῦν καὶ τὸ ἥμισυ τῶν κατοίκων του, ἐπὶ τῆς θέσεως, ὅπου παλαιότερον ὑπῆρχον δύο μικρότεροι οἰκισμοί, καλούμενοι «Κοῦτρες» καὶ «Μπάρμπες». Εἰς τὸν πρῶτον τῶν οἰκισμῶν τούτων εἶχεν ἐγκατασταθῆ τὸ 1861 ὁ γάλλος ἀρχαιολόγος ΛΕΟΝ ΗΕΥΖΕΥ μετὰ τοῦ ἀρχιτέκτονος Η. DAUMET διὰ ν' ἀνασκάψῃ τὰ ἐρείπια τοῦ λαμπροῦ ἐλληνιστικοῦ ἀνακτόρου, τὸ ὁποῖον εἶχεν ἐπισημάνει κατὰ τὴν πρώτην του περιοδείαν εἰς τὴν Μακεδονίαν τὸ 1855¹. Τὰ ἐρείπια εὐρίσκονται ΝΑ. τοῦ χωρίου, εἰς τὸ σημεῖον ὅπου λήγει ἡ βορεία κλιτύς τοῦ ὑπερκειμένου ὑψώματος, τοῦ ὀριζομένου ἀνατολικῶς ὑπὸ χαράδρας καλουμένης «λάκκος τοῦ Ἀντρέα», δυτικῶς δὲ ὑπὸ ἐτέρας καλουμένης «ρέμα τῆς Παλιοπαναγιᾶς». Εἰς τὸν τοπογραφικὸν χάρτην, τὸν ὁποῖον ὀφείλομεν εἰς τὴν γαλλικὴν ἀποστολὴν τῶν ΗΕΥΖΕΥ - DAUMET (πίν. 1), δυνάμεθα νὰ διακρίνωμεν σαφῶς τόσον τὴν θέσιν τῶν ἐρειπίων ὅσον καὶ τὴν ἐδαφικὴν διαμόρφωσιν τῆς περιοχῆς. Ἡ εἰς τοῦτον σημειουμένη κορυφὴ 250 ὀνομάζεται ὑπὸ τῶν κατοίκων τῆς περιοχῆς «Ἀλατίστρα», τὸ δὲ ὀμαλῶς κατερχόμενον μέχρι τῆς πρὸς Ἀνατολὰς καμπῆς τοῦ «ρέματος τῆς Παλιοπαναγιᾶς» ὑψίπεδον «Ἀγία Τριάδα», ἐκ μικρᾶς μεταβυζαντινῆς ὁμωνύμου ἐκκλησίας, ἡ ὁποία εἶχε κτισθῆ ἐπὶ τῶν ἐρειπίων τῶν ἀνακτόρων καὶ ἐσώζετο ἡμικατεστραμμένη κατὰ τὴν ἐποχὴν τῆς γαλλικῆς ἀνασκαφῆς.

Τὸ «ρέμα τῆς Παλιοπαναγιᾶς» μετὰ τὴν πρώτην πρὸς Ἀνατολὰς κάμψιν του καὶ ἀφοῦ ἀκολουθήσῃ ἐπ' ὀλίγον τὴν πορείαν ταύτην στρέφεται πρὸς Βορρᾶν καὶ κατευθύνεται πρὸς τὴν πεδιάδα, τὴν ὁποίαν διαρρέει ὁ Ἀλιάκμων. Ἀνατολικῶς τῆς Βεργίνας περὶ τὰ 2 χλμ. εὐρίσκεται τὸ χωρίον Παλατίτσια (τά), τὸ ὁποῖον ἔλαβε τὸ ὄνομα ἀπὸ τὸ ἀνάκτορον τῆς περιοχῆς (τὰ παλατίτσια = τὰ παλατάκια)² καὶ ἐν συνεχείᾳ ἐπέστρεψε τὸ χρέος, ὅτε οἱ Γάλλοι ἀρχαιολόγοι ὠνόμασαν τὰ ἐρείπια, ἀπὸ τὸ ὄνομα τοῦ χωρίου, «Ἀνάκτορον τῆς Παλατίτσιας». Μεταξὺ τῶν δύο χωρίων, Βεργίνας καὶ Παλατιτίσιων, ἐκτείνεται τὸ νεκροταφεῖον, τοῦ ὁποῖου τὸ δυτικὸν πέρασ συμπίπτει (σημερον τοῦλάχιστον) πρὸς τὰς βορειοανατολικὰς παρυφὰς τοῦ χωρίου Βεργίνα, τὸ ἀνα-

¹ L. HEUZEY, *Le mont Olympe et l'Acarnanie*, Paris 1860, σ. 189 κ.έ. L. HEUZEY - H. DAUMET, *Mission archéologique de Macédoine*, Paris 1876, σ. 176 κ.έ.

² Μαρτυρεῖται ἀπὸ τοῦ 14ου αἰῶνος: Γ. ΘΕΟΧΑΡΙΑΝΗΣ, *Μία δικθῆκη καὶ μία δίκη βυζαντινῆ, Μακεδονικά, Παράρτημα 2*, 1962, σ. 15, 22, 86, 31, 22, 66, 69.

τολικόν ὀρίζεται ὑπὸ τοῦ πρὸς Βορρᾶν κατευθυνομένου τμήματος τοῦ χειμάρρου τῆς «Παλιοπαναγιᾶς» καὶ τὸ νότιον εὐρίσκεται ὀλίγον βορειότερον τοῦ ἰδίου χειμάρρου, μετὰ τὴν πρώτην πρὸς Ἀνατολὰς στροφήν του (πίν. 2). τὸ βόρειον τέλος ὄριον τοῦ νεκροταφείου συμπίπτει περίπου μετὰ τὴν γραμμὴν τῆς ἐγκαταλειφθείσης ἡμιτελοῦς ἀμαξιτῆς ὁδοῦ, τῆς διερχομένης βορείως τοῦ χωρίου τῆς Βεργίνας. Συνολικῶς τὸ νεκροταφεῖον τῶν τύμβων κατέχει ἑκτασιν ἑνὸς τετραγώνου πλευρᾶς 1 χλμ. περίπου. Τὸ μεγαλύτερον τμήμα τούτου, τὸ νότιον, ἀποτελεῖ χέρσον περιοχῆν, τὸ βόρειον ὅμως καλλιεργεῖται ἀπὸ ἐτῶν καὶ οἱ ἐκεῖ εὐρισκόμενοι τύμβοι κινδυνεύουν ὀλίγον κατ' ὀλίγον νὰ ἐξαφανισθοῦν, κατόπιν μάλιστα τῆς χρησιμοποίησεως μηχανικῶν μέσων καλλιεργείας. Ἡ νέα ἀμαξιτὴ ὁδός, διερχομένη διὰ τοῦ νεκροταφείου ἀπὸ Δυσμῶν πρὸς Ἀνατολὰς, ἀποτελεῖ περίπου τὸ ὄριον τῶν δύο τούτων τμημάτων¹.

Εἶναι δύσκολον νὰ δοθῇ ἀκριβῆς ἀριθμὸς τῶν ὑπαρχόντων τύμβων, ἀλλὰ πρέπει νὰ θεωρηθῇ βέβαιον ὅτι ὑπῆρχον ἀρχικῶς περισσότεροι τῶν 300. Ἐκ τούτων ἀνεσκάφησαν ὑπ' ἐμοῦ μὲν 32 (πίν. 2 - 3), ὑπὸ τοῦ ἐφόρου δὲ Ἀρχαιοτήτων τῆς περιοχῆς κ. ΠΕΡΣΑ 75 (I - LXXIII + C - CI). Ἐκ τῶν ἀνασκαφῶν ἀπεδείχθη, ὅτι οἱ τύμβοι δύνανται νὰ χωρισθοῦν εἰς τρεῖς κατηγορίας. Ὑπάρχουν 1) τύμβοι, οἱ ὁποῖοι περιέχουν μόνον ταφάς τῆς πρωίμου ἐποχῆς τοῦ σιδήρου 2) τύμβοι, οἱ ὁποῖοι ἐχρησιμοποιήθησαν διὰ δευτέραν φοράν κατὰ τοὺς ἐλληνιστικὸς χρόνους· εἰς μερικοὺς ἐξ αὐτῶν πολλαὶ τῶν πρώτων ταφῶν ἔμειναν ἀνέπαφοι, ἐνῶ εἰς ἄλλους κατεστράφησαν τελείως καὶ 3) τύμβοι, οἱ ὁποῖοι κατὰ πᾶσαν πιθανότητα κατεσκευάσθησαν κατὰ τοὺς ἐλληνιστικὸς χρόνους. Πρέπει νὰ προσθέσωμεν ὅτι οἱ πλεῖστοι τῶν περιεχόντων ἐλληνιστικὰς ταφάς τύμβων ὑπέστησαν τὴν καταστροφικὴν ἔρευναν ἀρχαίων τυμβωρύχων, οἱ ὁποῖοι καὶ ἐσύλησαν τὰ πολυτιμότερα τῶν κτερισμάτων (χρυσᾶ πιθανῶς καὶ χαλκᾶ ἀντικείμενα), ἐνῶ οἱ τύμβοι οἱ περιέχοντες μόνον τὰς παλαιὰς ταφάς, καὶ ὅταν ὑπέστησαν τοιαύτην ἔρευναν, διέσωσαν σχεδὸν πάντοτε ἀνεπάφους ταύτας.

Ἡ πυκνότης τῶν τύμβων δὲν ἦτο ἡ αὐτὴ καθ' ὅλην τὴν ἑκτασιν τοῦ νεκροταφείου. Εἰς τὸ νοτιώτατον τμήμα ὑπάρχουν ἀρκετοὶ μεμονωμένοι καὶ τινες ἀραιαὶ συστάδες τύμβων. Ὁμοίως καὶ εἰς τὸ βόρειον τμήμα οἱ τύμβοι εἶναι μᾶλλον ἀραιοί. Ἀντιθέτως εἰς τὸ μεγαλύτερον τμήμα τοῦ νεκροταφείου, τὸ κεντρικόν, οἱ τύμβοι εἶναι πυκνότατοι (πίν. 4), εἰς πολλαὶς δὲ περιπτώσεις ἀποτελοῦν σύνολον ἐφαπτομένων μεταξύ των τύμβων. Οἱ ὑπ' ἐμοῦ ἀνασκαφέντες εὐρίσκοντο κατὰ τὸ πλεῖστον εἰς τὸ βόρειον τμήμα, διότι ἐκ τῆς γενομένης ἐρεῦνης εἶχον καταλήξει εἰς τὸ πρόχειρον συμπέρασμα — ἀποδειχθὲν ἐν συνεχείᾳ ὀρθόν — ὅτι εἰς τὸ τμήμα ἐκεῖνο ὑπῆρχον οἱ παλαιότεροι καὶ οἱ ὡς ἐπὶ τὸ πλεῖστον ἀνέπαφοι ὑπὸ μεταγενεστέρως χρήσεως. Εἰς τὸ τμήμα τοῦτο διεκρίνοντο σαφῶς συστάδες 3 - 8 τύμβων παρακειμένων, ἐνίοτε δὲ ἐφαπτομένων μεταξύ των. Πρέπει νὰ θεωρηθῇ βέβαιον ὅτι αἱ συστάδες αὗται ἀνῆκον εἰς κοινωνικὰς ομάδας ἐχούσας στενὸν μεταξύ των δεσμόν. Ἐπειδὴ δὲ ἕκαστος τύμβος ἐκάλυπτεν, ὡς θὰ ἴδωμεν, πολλαὶς ταφάς, ὑποθέτω ὅτι ὁ τύμβος ἀνῆκεν εἰς μίαν οἰκογένειαν, ἢ συστάς δὲ εἰς μεγαλύτεραν συγγενικὴν ἐνότητα, γένος κατὰ πᾶσαν πιθανότητα.

¹ Περβ. ΛΔ 17, 1961 - 62, Α', σ. 218 - 219 (ΠΕΡΣΑΣ).

Τὸ μέγεθος τῶν τύμβων ποικίλλει τόσον κατὰ τὴν διάμετρον ὅσον καὶ κατὰ τὸ ὕψος. Ὑπάρχουν τινὲς ἔχοντες διάμετρον μικροτέραν τῶν 10 μ. καὶ ὕψος μόλις 0.50 μ., ἄλλοι δὲ φθάνουν τὸ ὕψος τῶν 2 μ. καὶ διάμετρον 20 μ. περίπου· οἱ περισσότεροι πάντως εἶναι διαμέτρου 14 - 16 μ. καὶ ὕψους 1 - 1.50 μ. Πρέπει νὰ σημειωθῇ ὅτι σὺν τῷ χρόνῳ πάντες ἔχουν ἀπολέσει μέρος τοῦ ὕψους των, ἐνῶ ἀντιθέτως ἀπέκτησαν μεγαλυτέραν διάμετρον· τοῦτο συμβαίνει εἰς μεγαλύτερον βαθμὸν εἰς τὰς περιπτώσεις τῶν καλλιεργηθέντων ἐντατικῶς.

Ἡ μορφή τῆς περιοχῆς τοῦ νεκροταφείου μεταβλήθη προσφάτως ἐκ τῆς κατασκευῆς ἀμαξιτῆς ὁδοῦ, ἡ ὁποία διέρχεται διὰ μέσου τούτου ἀπὸ Ἀνατολῶν πρὸς Δυσμάς. Οὕτω τὸ μεγαλύτερον μέρος τῶν ἀπομεινάντων τύμβων εὐρίσκεται πλέον νοτιῶς τῆς ὁδοῦ ταύτης, ἐνῶ οἱ ὀλιγώτεροι, ἀλλὰ σημαντικώτεροι, τύμβοι βορείως αὐτῆς, κείμενοι ἐντὸς τῶν καλλιεργούμενων ἀγρῶν, ὑφίστανται ταχεῖαν μεταμόρφωσιν καὶ δυσκόλως θὰ διακρίνονται μετὰ παρέλευσιν ὀλίγων ἐτῶν.

Ὡς θὰ ἴδωμεν ἐν συνεχείᾳ, δὲν εἶναι εὐκόλος ἡ ὀριζοντία στρωματογραφία τῶν ἐρευνηθέντων τύμβων. Ἐν τούτοις πρέπει νὰ θεωρηθῇ βέβαιον ὅτι οἱ βορειότεροι ἀνήκουν εἰς τὴν παλαιότεραν περίοδον τοῦ νεκροταφείου, οἱ νοτιώτεροι δὲ κείμενοι ἀκολουθοῦν χρονικῶς τούτους. Τὴν ἰσχυροτέραν ἀπόδειξιν περὶ τούτου προσφέρει τὸ μοναδικὸν χαλκοῦν ξίφος, τὸ εὑρεθὲν εἰς τύμβον κείμενον εἰς τὸ βορειότερον σημεῖον τοῦ ἐρευνημένου νεκροταφείου καὶ τὰ ὀλίγα λείψανα τῶν ταφῶν τοῦ τύμβου I, ὅσα διεσώθησαν ἀπὸ τὴν ταραχὴν, τὴν ὁποίαν προσέκαλεσεν ἡ κατασκευὴ ἐν αὐτῷ μεγάλου ἐλληγνιστικοῦ τάφου καὶ ἡ τυμβωρυχία τούτου. Τὸ ξίφος πρέπει ν' ἀνήκῃ εἰς μίαν τῶν παλαιωτάτων ταφῶν (11ος αἰ. π. X.), ἐνῶ τὰ χαλκᾶ ἀντικείμενα τοῦ τύμβου I δὲν εἶναι δυνατὸν νὰ χρονολογηθῶν πρὸ τοῦ 7ου.

Καὶ διὰ τὴν ἱστορίαν τοῦ νεκροταφείου, ὅπως καὶ διὰ πολλὰ ἄλλα προβλήματα, πολὺτιμον βοήθειαν θὰ προσέφερον τὰ λείψανα τοῦ συνοικισμοῦ, εἰς τὸν ὁποῖον τοῦτο ἀνήκεν, ἀν καθίστατο δυνατὴ ἡ ἀνεύρεσίς των. Ἀπὸ τῆς ἀρχῆς τῶν ἀνασκαφῶν ἀνεζητήθη ἡ πιθανὴ θέσις τοῦ συνοικισμοῦ. Εἰς τὸ ΒΑ. τμήμα τοῦ χωρίου ὑπάρχει μέγα τεχνητὸν ὕψωμα (Μεγάλη Τούμπα) διαμέτρου 100 μ. καὶ ὕψους 12 μ. περίπου, ἡ ὁποία ἔχει τὴν μορφήν τῶν γνωστῶν εἰς τὴν Μακεδονίαν προϊστορικῶν («τουμπῶν»). Εἰς τὰ ἀνώτερα στρώματα ταύτης εἶχον ἀνευρεθῆ τυχαίως τὸ 1948 δύο ἐπιτύμβιοι στῆλαι τοῦ 4ου π. X. αἰῶνος¹. Τὸ γεγονός ὅμως τοῦτο δὲν ἀπέκλειε τὴν δυνατότητα ὑπάρξεως ὑπὸ τὰ νεώτερα στρώματα ἄλλων παλαιωτέρων λειψάνων. Διὰ τὸν λόγον τοῦτον ἐπεχειρήθη δοκιμαστικὴ ἀνασκαφικὴ ἐρευνα εὐθὺς ἀπὸ τοῦ 1952, ἡ ὁποία οὐδὲν μὲν θετικὸν στοιχεῖον παρέσχεν, ἀπέδειξεν ὅμως ὅτι δὲν πρόκειται περὶ «προϊστορικῆς τούμπας»². Ἀποκλεισθείσης οὕτω τῆς θέσεως ταύτης, τὸ μόνον σημεῖον τῆς περιοχῆς τὸ ὁποῖον ἐξεπλήρου τὰς ἀπαιτήσεις διὰ τὴν ἐγκατάστασιν οἰκισμοῦ τῶν χρόνων ἐκείνων ἦτο, κατὰ τὴν γνώμην τοῦ ἀνασκαφέως, τὸ βορείως τοῦ ἀνακτόρου ἐπίπεδον ὕψωμα, τὸ προστατευόμενον ἀνατολικῶς μὲν ὑπὸ τοῦ ρεύματος τῆς Παλατίτσας καὶ τοῦ καλουμένου «λάκκου τοῦ

¹ MAN. ANDRONICOS, Deux stèles funéraires de Vergina, BCH 79, 1955, σ. 87 - 101.

² MAN. ANAPONIKOS, ΠΑΕ 1953, σ. 211 - 215.

Ἐντρίαν», δυτικῶς καὶ βορείως ὑπὸ τοῦ «ρέματος τῆς Παλιοπαναγιᾶς», νοτίως δὲ ὑπὸ τῶν ὑπὲρ τὸ ἑλληνιστικὸν ἀνάκτορον ὑψωμάτων. Πράγματι ἡ μεταξὺ τοῦ ἀνακτόρου καὶ τοῦ ὑπὸ τοῦ καθηγητοῦ Κ. Α. ΡΩΜΑΙΟΥ ἀνασκαφέντος μεγάλου «μακεδονικοῦ» τάφου¹ ἔκτασις ἀποτελεῖται ἀπὸ ἕξ τοῦλάχιστον ἀνδρῶν, τῶν ὁποίων ἡ διαμόρφωσις δεικνύει ὅτι ἐγένοντο διὰ τὴν δημιουργίαν ἐπιπέδων χώρων καταλλήλων πρὸς οἰκοδομίαν. Εἰς τὴν ἔκτασιν ταύτην εἶχε κτισθῆ, ὡς δεικνύουν πολλὰ λείψανα τοίχων, πηλίνων ἀγωγῶν, κεράμων κλπ. ἀποκαλυπτόμενα ὑπὸ τῶν ἀρότρων, ἡ ἑλληνιστικὴ πόλις. Εἰς τὴν περὶ τῶν ἀνασκαφῶν τοῦ 1953 ἔκθεσιν² διετύπωσα τὴν ὑπόθεσιν, ὅτι ἡ ἑλληνιστικὴ πόλις εἶχε πιθανώτατα κτισθῆ ἐπὶ τῆς αὐτῆς θέσεως, εἰς τὴν ὁποίαν ὑπῆρχεν ὁ παλαιότερος συνοικισμός. Τὴν ὑπόθεσιν ἐκείνην ἐνίσχυσε σημαντικῶς ἡ ἀνεύρεσις εἰς σημεῖον βορείως τοῦ ἀνακτόρου ὑπὸ τοῦ συναδέλφου κ. Γ. ΜΠΑΚΑΛΑΚΗ κατὰ τὸ θέρος τοῦ 1959 ὀστράκων καὶ ἰδιαιτέρως λαβῆς μὲ δισκόμορφον ἀπόληξιν, ἀνηκόντων εἰς ἀγγεῖα ὅμοια πρὸς τὰ ὑπάρχοντα εἰς τὰς ταφὰς τῶν τύμβων. Μικρὰ δοκιμαστικὴ τάφος εἰς ἕτερον σημεῖον βορείως τοῦ ἀνακτόρου ἀπέδωσε καὶ ἄλλα τοιαῦτα ὕστρακα καὶ ὅμοιαν λαβὴν. Ἐβεβαιώθη οὕτω καὶ ἡ θέσις τοῦ συνοικισμοῦ. Ἀλλὰ διεπιστώθη ὅτι ἡ μεταγενεστέρα χρησιμοποίησις τοῦ χώρου κατέστρεψε τὰ παλαιότερα λείψανα καὶ ἐτάραξε τὴν στρωματογραφίαν, ὥστε ὀλίγαι ἐλπίδες ὑπάρχουν διὰ τὴν ἀνεύρεσιν στοιχείων τῶν κατοικιῶν.

Ἡ ἐξακρίβωσις τῆς θέσεως τοῦ συνοικισμοῦ ἐπιτρέπει τὴν διατύπωσιν ὀρισμένων παρατηρήσεων τοπογραφικῆς φύσεως διὰ τὴν σχέσιν συνοικισμοῦ καὶ νεκροταφείου. Τὸ πλέον ἀξιοσημεῖωτον γεγονός εἶναι ὅτι ὁ συνοικισμὸς ἀπέχει ἀρκετὰ τοῦ νεκροταφείου καὶ μάλιστα χωρίζεται ἀπ' αὐτοῦ ἀπολύτως διὰ τοῦ προαναφερθέντος χειμάρρου³, (ρέμα τῆς Παλιοπαναγιᾶς). Ἐφ' ὅσον, ὡς εἶπομεν, οἱ παλαιότεροι τύμβοι εἶναι οἱ βορειότεροι, φαίνεται ὅτι ἀρχικῶς οἱ νεκροὶ ἐθάπτοντο εἰς ὅσον τὸ δυνατόν μεγαλυτέραν ἀπόστασιν ἀπὸ τοῦ συνοικισμοῦ καὶ μόνον μὲ τὴν πάροδον τοῦ χρόνου ὑπὸ τὴν πίεσιν τῆς ἀνάγκης κατεσκευάζον τύμβους πλησιέστερον. Ὅπωςδὴποτε οὐδεὶς τύμβος εὐρίσκειται ἀμέσως βορείως τοῦ χειμάρρου, ἀλλὰ μεταξὺ τούτου καὶ τοῦ νεκροταφείου μεσολαβεῖ σημαντικὸν κενὸν διάστημα. Ὅφειλομεν τέλος νὰ παρατηρήσωμεν, ὅτι τὸ νεκροταφεῖον εἰς ὅλην του τὴν ἔκτασιν ἦτο ὄρατὸν ἀπὸ τοῦ ὑψώματος τοῦ συνοικισμοῦ.

2. Η ΑΝΑΣΚΑΦΙΚΗ ΕΡΕΥΝΑ

Τὴν ὑπαρξιν τοῦ νεκροταφείου τῶν τύμβων εἶχεν ἐπισημάνει ἀπὸ τοῦ παρελθόντος ἤδη αἰῶνος ὁ ΛΕΟΝ ΗΕΥΖΕΥ. Μετὰ τὴν λεπτομερῆ ἔκθεσιν τῆς ἀνασκαφῆς τοῦ ἀνακτόρου καὶ τοῦ «μακεδονικοῦ» τάφου προσθέτει, ὅτι ἡ περιοχὴ προσφέρει καὶ πολλὰ ἄλλα σημεῖα ἄξια ἀνασκαφικῆς ἐρεύνης: «Il faudrait fouiller avec soin tout le terrain semé de fragments de poteries, qui descend sur les deux rives du torrent de Koutlaes,

¹ Κ. Α. ΡΩΜΑΙΟΣ, Ὁ Μακεδονικὸς τάφος τῆς Βεργίνας, Ἀθῆναι 1951.

² ΠΑΕ 1953 (1956), σ. 158.

³ Τοῦτο δὲν εἶναι, ἴσως, τυχαῖον, ἀλλὰ συνδέεται πιθανῶς πρὸς δοξασίας σχετικὰς μὲ τὸν νεκρὸν καὶ τὴν προστατευτικὴν δυνάμιν τοῦ ὕδατος (βλ. κατωτέρω: Ταφικὰ ἔθιμα).

et surtout les innombrables tertres artificiels de Toumbaes, donc je n'ai pu que faire le plan»¹.

Κατὰ τὸ ἔτος 1940 αἱ ἐργασίαι κατασκευῆς ἀμαξιτῆς ὁδοῦ Βεροίας - Παλατιτσίων, ἧτις διήρχετο παρὰ τὸ βόρειον πέρασ τοῦ νεκροταφείου, ἀπεκάλυψαν δύο ταφάς. Τὰ πήλινα ἀντικείμενα φαίνεται ὅτι κατεστράφησαν, ἀλλὰ περισυνελέγησαν ὑπὸ τοῦ Ἐφόρου κ. Ν. ΚΟΙΖΙΑ καὶ κατετέθησαν εἰς τὸ Ἀρχαιολογικὸν Μουσεῖον Θεσσαλονίκης ἀρκετὰ χαλκᾶ κοσμήματα λίαν ἐνδιαφέροντα². Τὸ ἔτος 1950, εὐθὺς μετὰ τὴν τοποθέτησίν μου εἰς τὴν Ἐφορείαν Ἀρχαιοτήτων Βεροίας, μετέβην εἰς Βεργίναν διὰ τὴν παραλαβὴν τῶν δύο ἐπιτυμβίων στηλῶν, αἱ ὁποῖαι εἶχον εὔρεθῆ τυχαίως εἰς τὴν «Μεγάλην Τούμπαν». Τότε συνέλεξα καὶ ὀλίγα ἀγγεῖα καὶ τινὰ χαλκᾶ ἀντικείμενα, τὰ ὁποῖα κάτοικοι τοῦ χωρίου εἶχον ἀνεύρει κατὰ καιροῦς εἰς τοὺς ἀγρούς των³. Πάντα ταῦτα ἐδείκνυον ὅτι τὸ νεκροταφεῖον τῶν τύμβων ἀνήκεν εἰς τὴν πρώιμον ἐποχὴν τοῦ σιδήρου. Ἡ ἔκτασις του ἐπέτρεπε νὰ προσδοκῶμεν πλούσιον ἀμυθόν, ἐὰν ἀνεσκάπτετο.

Κατὰ τὸ ἐπόμενον ἔτος (θέρους 1951) μὲ μικρὰν πίστωσιν τοῦ Ὑπουργείου Παιδείας ἐνήργησα μικρὰν δοκιμαστικὴν ἀνασκαφὴν. Ἦνοιξα τάφρον εἰς τὸν τύμβον Α καθ' ὅλην τὴν διάμετρον τούτου ἀπὸ Β. πρὸς Ν. Τὰ ἀποτελέσματα δὲν ἦσαν πλούσια, ἐβεβαίωσαν ὅμως τὸν χαρακτῆρα τῶν τύμβων. Ἀπὸ τοῦ ἐπομένου ἔτους 1952 τὴν δαπάνην τῆς ἀνασκαφῆς ἀνέλαβεν ἡ Ἀρχαιολογικὴ Ἑταιρεία Ἀθηνῶν, κατὰ τὸ ἔτος δὲ 1953, παρυσιασθείσης ἐπείγουσας ἀνάγκης, συνέβαλε μερικῶς καὶ ἡ ἐν Θεσσαλονικίᾳ Ἑταιρεία Μακεδονικῶν Σπουδῶν.

Κατὰ τὸ θέρους τοῦ 1952 ἀνεσκάφησαν οἱ τύμβοι Α - Ε. Τὸ θέρους τοῦ 1953 ἀνεσκάφησαν ἕτεροι πέντε τύμβοι, οἱ Ζ - Κ. Τὰ ἐπόμενα τρία ἔτη (1954 - 1956) διεκόπη ἡ ἀνασκαφὴ λόγῳ μεταβάσεως τοῦ ἀνασκαφέως εἰς Ἀγγλίαν. Ἡ ἀνασκαφὴ τοῦ 1957 εἶχε περιορισμένον χαρακτῆρα, ἀνεσκάφησαν δὲ μόνον οἱ τύμβοι Λ καὶ Μ. Ἡ ἀνασκαφὴ τοῦ 1958 ἠρέυνησε τοὺς τύμβους Ν-Ρ. Εἰς ταύτην συμμετέσχον ὡς ἐπιστημονικοὶ βοηθοὶ αἱ Δ^{ιδες} Ἀλ. Δάφφα καὶ Φρ. Κάλφα καὶ ὁ κ. Ν. Νικονάνος. Τὸ θέρους τοῦ 1959 ἀνεσκάφησαν οἱ τύμβοι Σ - Ω καὶ ΑΑ, μὲ τὴν βοήθειαν τῶν Δ^{ιδων} Ε. Κουρκουτίδου, Λ. Νάκουτη καὶ Δ. Χατζῆ καὶ τῶν κκ. Ἀρ. Μπαλάρη καὶ Ν. Νικονάνου. Τὸ θέρους τοῦ 1960 ἐξηκολούθησεν ἡ ἀνασκαφὴ εἰς τοὺς τύμβους ΑΒ-ΑΕ μὲ τὴν βοήθειαν τῶν Δ^{ιδων} Ἀ. Δάφφα καὶ Δ. Χατζῆ καὶ τοῦ κ. Ἰ. Παρθενίου. Τέλος κατὰ τὸ θέρους τοῦ 1961 ἀνεσκάφησαν οἱ τύμβοι ΑΖ - ΑΘ, μὲ τὴν βοήθειαν τῶν Δ^{ιδων} Ἀλ. Δάφφα, Χ. Κουκούλη καὶ Δ. Χατζῆ. Πρέπει νὰ σημειωθῆ ὅτι τὰς ἀνασκαφὰς παρηκολούθησαν ἀπὸ τοῦ ἔτους 1959 πολλοὶ φοιτηταὶ τοῦ ἀρχαιολογικοῦ τμήματος τῆς Φιλοσοφικῆς Σχολῆς τοῦ Πανεπιστημίου Θεσσαλονίκης, ἐνισχυθέντες πρὸς τοῦτο οἰκονομικῶς ὑπὸ τῆς Σχολῆς. Ἡ βοήθεια ὅλων, ἰδίᾳ ὅμως τῶν ὀνομαστὶ προαναφερθέντων, ὑπῆρξε πολὺτιμος καὶ ὁ ἀνασκαφεύς, τοῦ ὁποῖου ἅπαντες ὑπῆρξαν μαθηταί, αἰσθάνεται εὐχάριστον ὑποχρέωσιν νὰ ἐκφράσῃ τὰς θερμοτάτας του εὐχαριστίας⁴.

¹ Mission archéologique de Macédoine, σ. 233.

² Χ. ΜΑΚΑΡΟΝΑΣ, Χρονικὰ Ἀρχαιολογικὰ 1940 - 1950, Μακεδονικὰ Β' (1941 - 1952), 1953, σ. 633, ἀρ. 75. Πρβ. ΑΑ 1942, σ. 187 JHS 64, 1944, σ. 93.

³ ΜΑΚΑΡΟΝΑΣ, Μακεδονικὰ ἔ.δ. σ. 644 ἀρ. 78.

⁴ Προσωριναὶ ἐκθέσεις περὶ τῆς ἀνασκαφῆς ἐδημοσιεύθησαν εἰς τὰ ΠΑΕ 1952, 1953, 1957, 1958, 1959, 1960

Ἐν συνόλῳ ἀνεσκάφησαν 32 τύμβοι, εἰς τοὺς ὁποίους καθωρίσθησαν κατὰ τὸ μᾶλλον ἢ ἥττον ἀσφαλῶς 220 ταφαί, πολλῶν δὲ ἄλλων διεπιστώθη ἡ ὑπαρξίς ἀπὸ τὰ ἀνευρεθέντα ἀγγεῖα καὶ χαλκᾶ κοσμήματα, τὰ ὁποῖα εἴτε δὲν ἦτο δυνατόν νὰ καθορίσουν σαφῶς τὰ ὄρια τῆς ταφῆς εἴτε εἶχον παραχθῆ λόγῳ διαφόρων αἰτίων.

Ἡ φύσις τῆς ἀνασκαφῆς ἀπῆτει τὴν συνεχῆ λήψιν φωτογραφιῶν, ἀλλὰ τόσον τὰ περιορισμένα οἰκονομικὰ μέσα ὅσον καὶ ἡ ἔλλειψις εἰδικοῦ φωτογράφου εἰς τὴν Βόρειον Ἑλλάδα ὑπεχρέωσαν τὸν ἀνασκαφέα νὰ ἀρκεσθῆ εἰς τὰς ἰδίας του δυνάμεις. Οἱ αὐτοὶ λόγοι ἐξηγοῦν τὸ γεγονός ὅτι καὶ αἱ φωτογραφίαι ὅλων τῶν εὐρημάτων, πηλίνων ἀγγείων καὶ μεταλλίνων ἀντικειμένων, ἐγένοντο ὑπὸ τοῦ ἰδίου ὥστε αἰσθάνεται τὴν ὑποχρέωσιν νὰ ἐπικαλεσθῆ τὴν ἐπιείκειαν τῶν συναδέλφων του διὰ τὰς πολλὰς ἀτελείας των¹. Ἐκτὸς ὅμως τῆς φωτογραφήσεως καὶ διὰ τὴν ἄμεσον σχεδίασιν, μέτρησιν καὶ ἀποτύπωσιν τῶν ἀνασκαπτομένων τύμβων τὴν εὐθύνην ἔχει ὁ ἴδιος καὶ μόνον κατὰ τὰς τρεῖς τελευταίας περιόδους ἠδυνήθη ἐν μέρει ν' ἀναθέσῃ τὸ ἔργον τοῦτο εἰς τοὺς φοιτητὰς τῆς Ἀρχιτεκτονικῆς κκ. Ἰ. Παρθενίου καὶ Ἀ. Μπλέτσαν, οἱ ὁποῖοι μετὰ πολλῆς προθυμίας καὶ κατανοήσεως ἐξετέλεσαν τοῦτο.

Ἐκτὸς τῆς ἀνασκαφῆς τῶν 32 τούτων τύμβων ἐπραγματοποιήθη εἰς τὸ νεκροταφεῖον τῆς Βεργίνας κατὰ τὰ ἔτη 1960 καὶ 1961 μεγάλης ἐκτάσεως ἀνασκαφὴ ὑπὸ τὴν διεύθυνσιν τοῦ Ἐφόρου Ἀρχαιοτήτων κ. Φ. ΠΕΤΣΑ καὶ τὴν ἄμεσον ἐποπτεῖαν τοῦ φοιτητοῦ κ. Γ. ΜΑΝΤΖΙΟΥ, κατὰ τὴν ὁποίαν ἀνεσκάφησαν 75 τύμβοι τοῦ κεντρικοῦ τμήματος τοῦ νεκροταφείου. Αὕτη ἐχαρακτηρίσθη ὑπὸ τοῦ ἀνασκαφέως «σωστικὴ» καὶ ὡς «ἐπιβληθεῖσα ὑπὸ τῆς κατασκευῆς τῆς νέας ὁδοῦ τῆς συνδεούσης τὸ φράγμα τοῦ Ἀλιάκμονος μὲ τὴν Μελίκην», ἡ ὁποία διασχίζει καθ' ὅλον του τὸ πλάτος ἀπὸ Δ. πρὸς Α. τὸ νεκροταφεῖον². Ἐν τούτοις πρέπει ν' ἀναφέρω, ὅτι ἐργαζόμενος ἐπὶ τόσα ἔτη εἰς τὴν περιοχὴν εἶχον πληροφορηθῆ ἐγκαίρως τόσον περὶ τῆς μελετωμένης διανοίξεως τῆς ὁδοῦ ὅσον καὶ περὶ τῶν μελλόντων νὰ ἐκτελεσθῶν ἀρδευτικῶν ἔργων καὶ εἶχον ἐγκαίρως ἐπίσης ἐνημερώσει, ὡς εἶχον ὑποχρέωσιν, τὴν Ἀρχαιολογικὴν Ἐταιρείαν, τὴν Ὑπηρεσίαν Ἀρχαιοτήτων καὶ τὸν ἀρμόδιον Ἐφορον Ἀρχαιοτήτων, ἀνέμενον δὲ νὰ μοῦ ἀνατεθῆ ἡ ἀνασκαφὴ καὶ τοῦ ἀπειλουμένου τμήματος τοῦ νεκροταφείου. Διὰ τὸν λόγον τοῦτον ὑπῆρξεν ἀπροσδόκητος καὶ παραμένει μέχρι σήμερον ἀνεξήγητος δι' ἐμὲ ἡ ἀνάθεσις τῆς ἐργασίας εἰς ἄλλον συνάδελφον, γεγονός τὸ ὁποῖον προεκάλεσε διάσπασιν τῆς ἀνασκαφῆς καὶ ἐν συνεχείᾳ διάσπασιν τῆς μελέτης ἐπὶ ζημίᾳ βεβαίως τοῦ τελικοῦ σκοποῦ πάσης ἀνασκαφικῆς ἐρεῦνης, τῆς ἐπιστημονικῆς δηλαδὴ ἐπεξεργασίας τοῦ ὕλικου καὶ τῆς συναγωγῆς τῶν πορισμάτων. Ἐν τῷ μεταξὺ ἐδημοσιεύθησαν ὑπὸ τοῦ

καὶ 1961. Συντομώτεροι ἐκθέσεις καὶ εἰς τὸ Ἔργον τῆς Ἀρχαιολογικῆς Ἐταιρείας, 1957 - 1961. Εἰδήσεις ἐδημοσιεύθησαν ἐν BCH (Chronique des Fouilles) 76, 1952, σ. 228, 77, 1953, σ. 224 - 25, 78, 1954, σ. 140, 82, 1958, σ. 765 - 66, 83, 1959, σ. 692 - 95, 84, 1960, σ. 778 - 83, 85, 1961, σ. 787 - 89 καὶ 86, 1962, σ. 800 - 802, καὶ συντομώταται ἐν JHS 72, 1952 καὶ ἐξῆς. Σύντομον συνοπτικὴν ἔκθεσιν περὶ τῶν ἀνασκαφῶν ἐδημοσίευσεν ἐν Balkan Studies 2, 1961, σ. 85 - 98. Ἐπι συνοπτικώτερα εἶναι ὅσα ἐλέχθησαν εἰς ἀνακοίνωσίν μου ἐν Ρώμῃ εἰς τὸ VI Διεθνὲς Συνέδριον Πρὸ — καὶ Πρωτοϊστορικῶν Ἐπιστημῶν (βλ. Atti III, 1966, σ. 3 - 6) καὶ ὅσα γράφονται ἐν ΜΑΝ. ANDRONICOS, Vergina, The Prehistoric Necropolis and the Hellenistic Palace, Lund 1964.

¹ Ἐπὶ πλέον καταστροφὴ μέρους τῶν ἀρχαϊκῶν πλᾶκῶν τῶν δύο πρώτων ἀνασκαφικῶν περιόδων μοῦ ἐστέρησε ὠρισμένα σημαντικὰ φωτογραφικὰ στοιχεῖα.

² BCH 85, 1961, σ. 789 καὶ ΑΔ 17, 1961/2, σ. 218 - 219.

κ. ΠΕΤΣΑ δύο εκθέσεις, περί τῆς ἀνασκαφῆς ταύτης, περιέχουσαι πολλὰ σχεδιογραφήματα καὶ φωτογραφίας, ὥστε δύνανται οἱ ἐρευνηταὶ ν' ἀναζητήσουν εἰς ταύτας τὰ ὑπὸ τοῦ ἀνασκαφέως παρατηρηθέντα ἀνασκαφικὰ δεδομένα καὶ νὰ συμπληρώσουν τὴν εἰκόνα τῶν ἐνταῦθα δημοσιευομένων εὐρημάτων¹.

¹ Φ. ΠΕΤΣΑΣ, Ἐνασκαφὴ ἀρχαίου νεκροταφείου Βεργίνης (1960/1), ΑΔ 17, 1961 - 62, Α', σ. 218 - 288, πίν. 92 - 153. ΑΔ 18, 1963, Β' 2, σ. 217 - 232, πίν. 257 - 262.

II. ΤΑ ΑΝΑΣΚΑΦΙΚΑ ΔΕΔΟΜΕΝΑ

1. ΟΙ ΤΥΜΒΟΙ

Τύμβος Α (παρένθετος πίν. Α)¹.

Ο τύμβος Α είχε διάμετρον 20 μ. και ύψος 1.80 μ. περίπου. Τò χῶμα τὸ χρησιμοποιοῦν διὰ τὴν κατασκευὴν τοῦ ἦτο καθαρὸν κοκκινόχρωμα, περιέχον ἐλαχίστους μικροὺς λίθους. Εἰς τινὰ σημεῖα εὐρέθησαν ὄστρακα ἀγγείων, ἀπορριφθέντα πιθανὸν κατὰ τὴν κατασκευὴν τοῦ τύμβου. Ἐντὸς τούτου ἀπεκαλύφθησαν 12 τοῦλάχιστον ταφαί.

Α I. Ταφή ἐντὸς λάκκου κατὰ τὸ ἀνατολικὸν τμήμα τοῦ τύμβου. Μῆκος λάκκου 2.35 μ., πλάτος 1.70 μ. εἰς τὴν ἀνατολικὴν πλευρὰν, 1.10 μ. εἰς τὴν δυτικὴν, βάθος 0.60 μ. Τὰ τοιχώματα τοῦ λάκκου εἶχον στηριχθῆ πῶς δι' ἀργῶν λίθων, οἱ ὅποιοι συνεκράτουν τὸ χαρακτηριστικῶς ἀμμῶδες χῶμα τοῦ τόπου, εἰς τὴν βόρειον μάλιστα πλευρὰν ὑπῆρχεν ὑποτυπῶδες τοιχάριον, εὐρυνόμενον ἐπὶ τῆς ἐπιφανείας τοῦ ἐδάφους μέχρι πλάτους 0.80 μ. Τὸ ἐντὸς τοῦ λάκκου χῶμα, σκοτεινὸν τὸ χρῶμα, ἦτο ἐξαιρετικῶς μαλακὸν καὶ ἀπολύτως καθαρὸν. Τοῦτο σημαίνει, ὑποθέτω, ὅτι τὸν λάκκον ἐκάλυπτον ξύλα ἢ κλάδοι, διὰ τῶν μεταξύ των δὲ κενῶν εἰσέδουε συνεχῶς λεπτὴ κόνις, ἢ ὅποια ἐκ τῆς ὑγρασίας καὶ τῆς σήψεως τῶν ξύλων ἔλαβε τὸ μελανωπὸν χρῶμα. Τὸ δάπεδον τοῦ λάκκου ἀπετελεῖτο ἐξ ἀμμοχαλίκων, ἐπ' αὐτῶν δὲ εὐρέθησαν οἱ ἐν τῷ σχεδίῳ σημειούμενοι ἀργοὶ λίθοι. Οὐδὲν ὑπόλειμμα ὁστοῦ ἀνευρέθη. Παρὰ τὸ ἀνατολικὸν πέρασ τοῦ λάκκου εὐρέθη τὸ δίωτον ἀγγεῖον Α21.

Α II. Ταφή ἐντὸς λάκκου κατὰ τὸ ΝΑ. τμήμα τοῦ τύμβου. Ὁ λάκκος οὗτος ἦτο ἀπλοῦν ὄρυγμα ἐντὸς τοῦ ἐδάφους μήκους 1.90 μ. πλάτους 1.30 μ. καὶ βάθους 0.55 μ. Τὸ χῶμά του ἦτο, ὡς καὶ τοῦ Α I, μαλακόν, καθαρὸν καὶ μελανωπόν. Ἐντὸς τούτου εὐρέθησαν δύο ἀγγεῖα, ἢ πρόχους Α23, παρὰ τὴν ΒΔ. πλευρὰν, καὶ τὸ δίωτον Α22, παρὰ

¹ Εἰς τὰ σχέδια τῶν τύμβων τὰ ὅρια τῶν τάφων ὀρίζονται 1) διὰ συνεχοῦς γραμμῆς, ὅταν ἦτο δυνατόν νὰ καθορισθοῦν ἀσφαλῶς ταῦτα (περιπτώσεις λάκκων ὑπὸ τὸ ἀρχικὸν ἔδαφος), 2) διὰ διακεκομμένης γραμμῆς, ὅταν εἴτε ἐκ τῆς θέσεως τῶν ἀγγείων καὶ τῶν κοσμημάτων συνήγοντο με ἀρκετὴν πιθανότητα τὰ ὅρια εἴτε πρόκειται περὶ λάκκων, τῶν ὁποίων τὰ ὅρια δὲν εἶναι ἀπολύτως βέβαια (τύμβοι Γ, Μ κλπ.), καὶ 3) διὰ 4 γωνιῶν, ὅταν ἡ πιθανότης καθορισμοῦ τῶν ὀρίων ἦτο μικρὰ ἢ ἀκόμη ἦτο ἀβέβαιον ἂν πρόκειται περὶ ὀρισμένης ταφῆς. Διὰ κύκλων σημειοῦται ἡ θέσις τῶν ἀγγείων (καὶ ὁ ἀριθμὸς τούτων ἐντὸς τῶν κύκλων). Διὰ τὴν σαφήνειαν τῶν σχεδίων δὲν ἐσημειώθησαν τὰ λοιπὰ εὐρήματα (κοσμήματα, ὄπλα), τὰ ὅπο ἴα ἄλλωστε, λόγῳ κλίμακος, δὲν θὰ διεκρίνοντο συμπληρωματικῶς παρατίθενται ἰδιαιτέρα σχέδια τῶν πλέον χαρακτηριστικῶν ταφῶν, ἐνῶ τῶν πλείστων παρέχονται φωτογραφίαι, ἰκαναί, ἐλπίζω, νὰ συμπληρώσουν ἐπαρκῶς τὴν περιγραφὴν. Οἱ ἐκτὸς κύκλου ἀριθμοί, παρὰ τοὺς πίθους ἢ ἐντὸς αὐτῶν, δίδουν τὴν ἀριθμῆσιν τῶν πίθων. Οἱ λατινικοὶ ἀριθμοὶ χαρακτηρίζουν τὰς ταφάς (εἰς τοὺς τύμβους Δ, Ν, Ρ, Τ, ΑΓ, ΑΕ, ΑΖ καὶ ΑΗ ὁ ἀριθμὸς VIII ἐγγράφη ὑπὸ τοῦ σχεδιαστοῦ ὡς ΙΙΧ, προφανῶς δι' ἑλλείψιν ἐπαρκοῦς χώρου, καὶ ἐξ ἀβλεψίας ἰδικῆς μου παρέμεινε τελικῶς ἡ καινοφανῆς αὐτὴ ἀναγραφή).

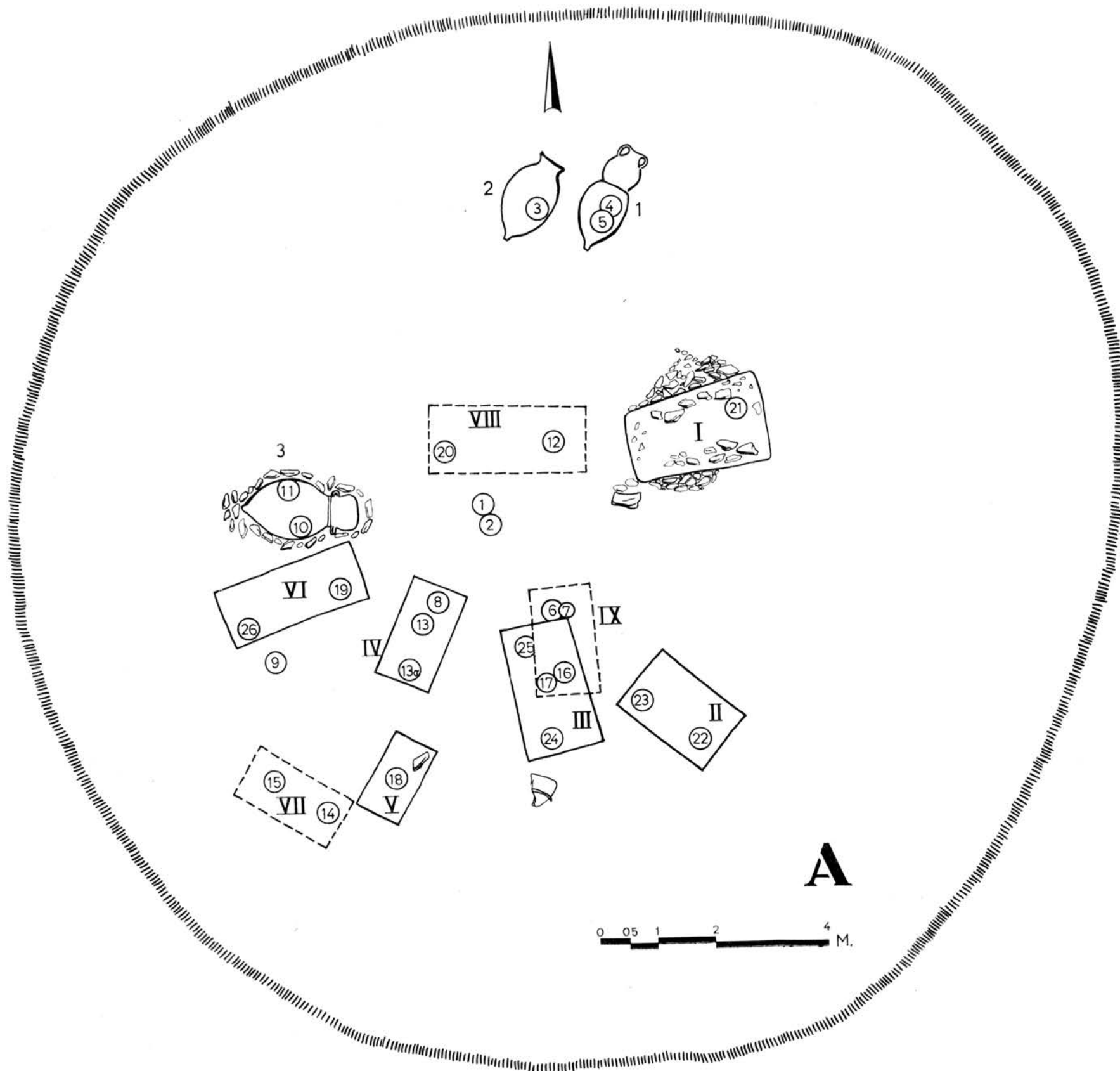

Τύμβος Α.

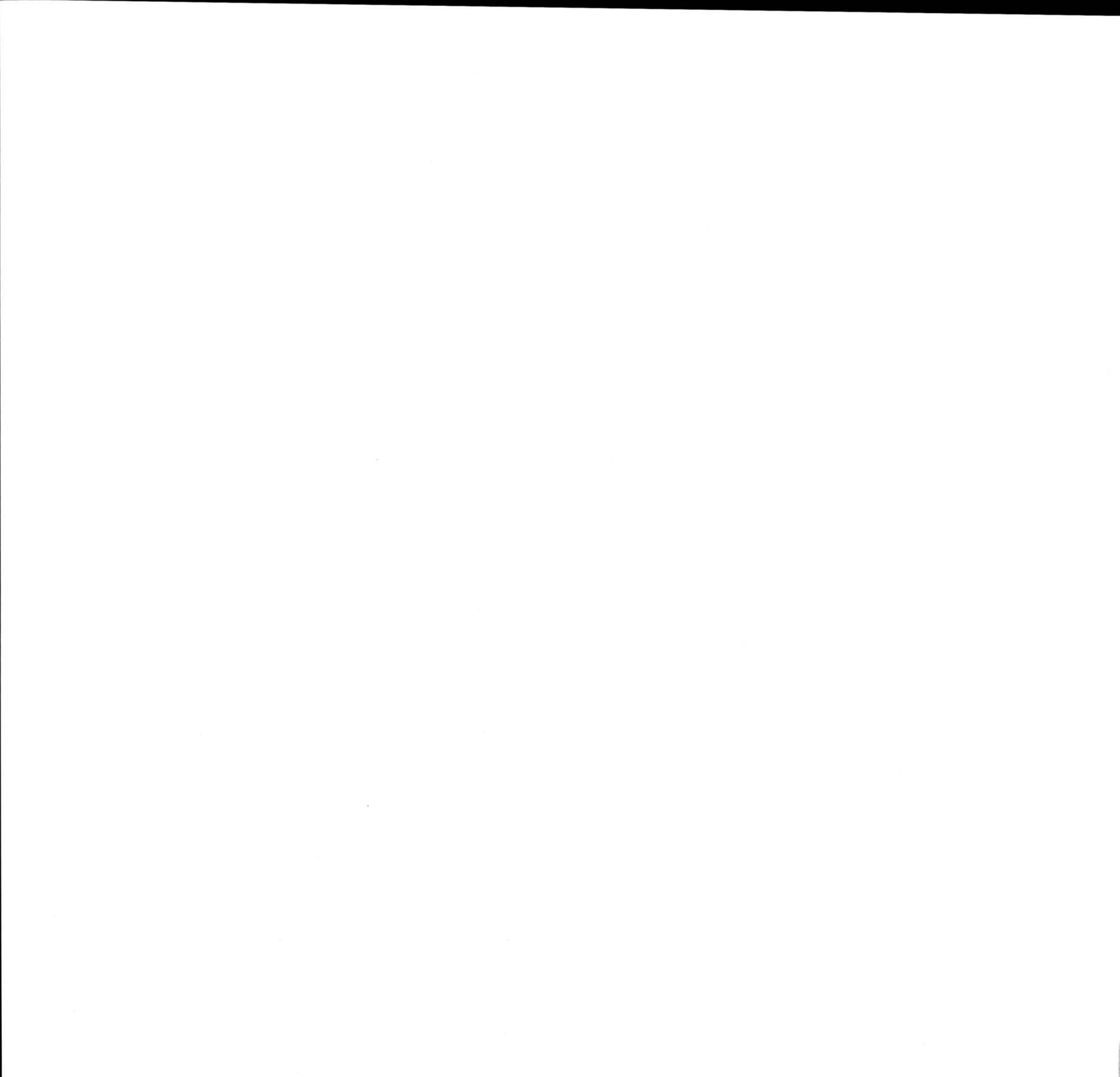

τὴν ΝΑ. Παρὰ τὴν πρόχουν ὑπῆρχε λίθος, πρὸ αὐτοῦ δὲ ὑπολείμματα ὀδόντων, μικρὰ σιδηρᾶ μάχαιρα καὶ τρεῖς μικροὶ χαλκοῖ tutuli. Οὐδὲν ἔχνος ὄστου ὑπῆρχε.

Α ΙΙΙ. Ταφὴ ἐντὸς λάκκου δυτικῶς τῆς προηγουμένης. Κατασκευὴ καὶ σύστασις τοῦ χώματος ὡς τοῦ προηγουμένου. Μῆκος 2.30 μ. πλάτος 1.15 μ. (Β. πλευρὰ) 1.40 μ. (Ν. πλευρὰ) βάθος 0.30 μ. Ἐντὸς τοῦ λάκκου ὑπῆρχον δύο ἀγγεῖα, ἡ πρόχους Α25, παρὰ τὴν Β. πλευράν, καὶ ὁ ἀμφορεὺς Α24, παρὰ τὴν Ν. Οὐδὲν ἔχνος ὄστου εὐρέθη.

Α ΙV. Ταφὴ ἐντὸς λάκκου ΒΔ. τῆς προηγουμένης, τὸ δάπεδον τοῦ ὁποίου εὐρίσκετο ὀλίγα μόνον ἑκατοστὰ βαθύτερον τῆς ἀρχικῆς ἐπιφανείας τοῦ ἐδάφους. Μῆκος 1.80 μ. πλάτος 1 μ. Παρὰ τὴν ΒΑ. πλευράν εὐρέθη ἡ πρόχους Α8, τοῦ ἀμφορίσκου δὲ Α13 τὸ ἄνω μὲν μέρος εὐρέθη περὶ τὸ μέσον τοῦ λάκκου, ὁ πυθμὴν δὲ παρὰ τὴν ΝΔ. πλευράν. Εἰς τὸ μέσον περιόπου τοῦ τάφου εὐρέθησαν καὶ οἱ χαλκοῖ δακτύλιοι α καὶ β. Ἐσώζοντο ἐλάχιστα ἔχνη ὄστων πλησίον τοῦ ἄνω ἡμίσεος τοῦ ἀμφορίσκου. Εἰς διάφορα σημεῖα τοῦ δαπέδου ὑπῆρχον 4 ἀργοὶ λίθοι.

Α V. Ταφὴ ἐντὸς λάκκου, Ν. τῆς προηγουμένης, τοῦ ὁποίου τὸ δάπεδον εὐρίσκετο ὀλίγα ἑκατοστὰ βαθύτερον τοῦ ἀρχικοῦ ἐδάφους. Μῆκος 1.40 μ. πλάτος 0.85 μ. Περιεῖχε μόνον τὸν ἀμφορίσκον Α18, παρ' αὐτὸν δὲ ὑπῆρχεν ἀργὸς λίθος. Οὐδὲν ἔχνος ὄστου εὐρέθη.

Α VI. Ταφὴ ἐντὸς λάκκου Δ. τοῦ Α ΙV. Μῆκος 2.50 μ. πλάτος 1 μ. βάθος 0.15 μ. Τέσσαρες ἀργοὶ λίθοι εὐρέθησαν κατὰ μῆκος τοῦ ἀνατολικοῦ ἡμίσεος τῆς νοτίας πλευρᾶς του, ἕτεροι δὲ δύο κατὰ τὸ δυτικὸν πέρασ τῆς βορείου. Παρὰ τὴν ἀνατολικὴν πλευράν τοῦ λάκκου ἔκειτο ἡ πρόχους Α19 καὶ παρὰ τὴν δυτικὴν τὸ δίωτον Α26. Οὐδὲν ἔχνος ὄστου εὐρέθη.

Α VII. Εἰς τὴν ταφὴν ταύτην ὑποθέτω, ὅτι ἀνήκουν ἡ πρόχους Α15 καὶ τὸ δίωτον Α14, εὐρεθέντα ἐπὶ τῆς ἐπιφανείας τοῦ ἐδάφους. Τὰ ὄρια τῆς δὲν ἦτο δυνατόν νὰ καθορισθοῦν, διότι οὐδεμία διαφορὰ εἰς τὸ χῶμα ὑπῆρχε. Δυτικώτερον τῆς πρόχου ἀπέκειτο, διαλελυμένον σχεδόν, μικρὸν ὄστον.

Α VIII. Ἐπὶ τῆς ἐπιφανείας τοῦ ἐδάφους εὐρέθησαν καὶ ἡ πρόχους Α20 καὶ τὸ δίωτον Α21 (δυτικῶς τοῦ λάκκου Α Ι). Μεταξὺ τούτων ὑπῆρχεν, ἀποσαθρωθέν, μηριαῖον ὄστον. Καὶ τὰ ἀγγεῖα ταῦτα πρέπει, νομίζω, ν' ἀποδοθοῦν εἰς μίαν ταφὴν, τὰ ὄρια τῆς ὁποίας δὲν ἦτο δυνατόν νὰ καθορισθοῦν ἀσφαλῶς.

Α ΙΧ. Καὶ τῆς ταφῆς ταύτης τὰ ὄρια δὲν ἦτο δυνατόν νὰ καθορισθοῦν, διότι ἐγένετο εἰς λάκκον ἐντὸς τῆς ἐπιχώσεως τοῦ τύμβου, εἰς ὕψος 0.80 μ. ἀπὸ τῆς ἐπιφανείας τοῦ ἀρχικοῦ ἐδάφους. Εἶναι πάντως βέβαιον, ὅτι εἰς τὴν ταφὴν ταύτην ἀνήκουν αἱ δύο μικραὶ πρόχοι Α6 καὶ Α7, τὸ μόνωτον Α17 καὶ ὁ ἀμφορίσκος Α16. Μέρος τοῦ λάκκου τῆς ταφῆς ταύτης εὐρίσκετο ὑπεράνω τοῦ ΒΑ. τετάρτου τοῦ λάκκου τῆς ταφῆς Α ΙΙΙ, ὥστε ἡ χρονικὴ διαδοχὴ εἶναι ἀναμφισβήτητος. Αἱ δύο πρόχοι εὐρίσκοντο πρὸς Β., ἀμέσως δὲ νοτιώτερον τούτων εὐρέθησαν δύο σπειροειδῆ ἐλάσματα (α)· δύο χαλκᾶ κομβία, — ἀνὰ ἓν εἰς ἕκαστον πέρασ— συνῆπτον προφανῶς τὰ δύο ταῦτα ἐλάσματα εἰς ἓν ζευγος. Ἐν συνεχείᾳ ὑπῆρχον δύο χρυσοῖ σφηκωτῆρες (β), 6 ψῆφοι ὄρμου (γ) καὶ 3 χαλκοῖ δακτύλιοι κόμης (δ - ζ). Πολυάριθμοι μικροὶ tutuli (η), 52 τὸν ἀριθμὸν, εὐρέθησαν παρὰ τὰς ψήφους· πολλοὶ τούτων ἔκειντο εἰς σειράν, ἐν ἐπαφῇ ὁ εἷς παρὰ τὸν ἕτερον καὶ μὲ κεκαμ-

μένον τὸ στέλεχος τοῦ ἡλίσκου τῶν, ὡς ἐὰν εἶχόν ποτε στερεωθῆ ἐπὶ ὑφάσματος ἢ δέρματος πρὸς κόσμησιν τούτου. Μεταξὺ τῶν tutuli ἐσώζοντο ὀδόντες κάτω σιαγόνος (5), δεικνύοντες, ὅτι ἡ κεφαλὴ τοῦ νεκροῦ ἦτο πρὸς Βορρᾶν καὶ οἱ πόδες πρὸς Νότον. Εἰς τὴν θέσιν τοῦ δεξιοῦ ὤμου εὐρέθη χαλκῆ ὀκτώσχημος πόρπη (θ) καὶ ὀλίγον κατωτέρω χαλκᾶ κομβία (ι) καὶ δακτύλιος με ὀκτώσχημον ἀπόληξιν ἄνω (κ). Τέλος χαλκοῦν ψέλιον (λ) εὐρέθη εἰς θέσιν, δικαιολογουμένην με τὴν ὑπόθεσιν, ὅτι τοῦτο ἐφέρετο εἰς τὴν ἀριστερὰν χεῖρα, ἣτις ἀπετέθη μετὰ θάνατον ἐπὶ τοῦ στήθους. Ἡ μικρὰ ἀπόστασις τῶν ἀγγείων A6 - 7 καὶ A16 - 17 ὡς καὶ τοῦ ψελίου ἀπὸ τῶν λοιπῶν χαλκῶν κοσμημάτων τῆς κεφαλῆς καὶ τοῦ ὤμου, ἐν συνδυασμῶ πρὸς τὴν μικρὰν διάμετρον τούτου, μαρτυροῦν περὶ τῆς νεαρᾶς ἡλικίας τῆς νεκρᾶς. Τοῦτο ἐπιβεβαιοῦται καὶ ἐκ τῶν ὀδόντων.

Πίθοι 1 καὶ 2 (πίν. 8). Οἱ πίθοι 1 καὶ 2 ἔκειντο ὁ εἷς παρὰ τὸν ἄλλον ἐπὶ τοῦ ἐδάφους, ὡς ἐν τῷ σχεδίῳ φαίνεται, με τὰ χεῖλη πρὸς τὴν περιφέρειαν τοῦ τύμβου. Τὸ στόμιον τοῦ πίθου 1 ἐφράσσετο διὰ τοῦ ἄνω ἡμίσεος μεγάλου χειροποιήτου ἀμφορέως, ἐντὸς τῆς θραυσθείσης κοιλίας τοῦ ὁποίου εἰσῆρχοντο τὰ χεῖλη τοῦ πίθου. Τὰ ἀπομένοντα μεταξὺ πίθου καὶ ἀμφορέως κενὰ εἶχον καλυφθῆ διὰ τεμαχίων ἄλλου μεγάλου ἀγγείου. Ὁ πίθος 2 δὲν εἶχε καλυφθῆ δι' ἑτέρου ἀγγείου οὔτε λίθος τις παρατηρήθη παρὰ τὸ στόμιόν του. Καθὼς ἀμφότεροι εἶχον τεθῆ κατὰ γῆς, τὸ ἥμισυ τούτων, ἀπὸ τῶν χειλέων μέχρι τοῦ πυθμένος, ἐστηρίζετο ἐπὶ τοῦ ἐδάφους, ἐνῶ τὸ ἕτερον ἥμισυ ἐδέχθη τὸ βάρος τῶν χωμάτων καὶ ἐτεμαχίσθη· τὰ τεμάχια κατέπεσον εἰς τὸ ἐσωτερικόν, παραχθείσης οὕτω τῆς ταφῆς καὶ συντριβέντων τῶν κτερισμάτων.

Ἐντὸς τοῦ πίθου 1 εὐρέθη εἰς κατάστασιν ἀποσαθρώσεως μηριαῖον ὀστοῦν καὶ κατὰ τὸ χεῖλος τρίμματα κρανιακῶν ὀστέων καὶ ὀδόντες. Εὐρέθησαν ἐπίσης τεμάχια δύο ἀγγείων, τῆς πρόχου A5 καὶ τοῦ διώτου A4.

Ἐντὸς τοῦ πίθου 2 εὐρέθησαν διαλελυμένα τεμάχια ὀστέων καὶ τὸ δίωτον ἀγγεῖον A3.

Πίθος 3 (εἰκ. 1, πίν. 7). Οὗτος ἔκειτο κατὰ τὸ δυτικὸν ἄκρον τοῦ τύμβου. Διὰ τὴν τοποθέτησίν του εἶχε καταβληθῆ μεγαλυτέρα φροντίς· εἶχε τεθῆ ἐπὶ τοῦ ἐδάφους δι' ὅλου τοῦ μήκους του καὶ εἶχε στερεωθῆ ἐξωτερικῶς δι' ἀργῶν λίθων, τεθέντων εἰς μίαν σειρὰν καθ' ὅλον τὸ περίγραμμά του πίθου, πλὴν τοῦ πυθμένος, ὅπου ὑπῆρχε καὶ δευτέρα σειρὰ, ἐνισχύουσα τὴν στηρίζιν. Τὸ στόμιον ἐφράσσετο καλῶς διὰ τοῦ μεγάλου ἀγγείου A27, ἐντὸς τοῦ στομίου τοῦ ὁποίου εἰσῆρχοντο τὰ χεῖλη τοῦ πίθου. Τὸ βάρος τοῦ χώματος εἶχε συντρίψει τὸ ἄνω μέρος τοῦ πίθου, ὡς καὶ τῶν δύο πρώτων. Ἡ κοιλία τοῦ πίθου εἶχε πληρωθῆ κατὰ τὸ κάτω ἥμισυ διὰ μικρῶν ἀργῶν λίθων, δημιουργηθέντος οὕτω στρώματος ὀριζοντίου, ἐπὶ τοῦ ὁποίου ἔκειτο ὁ νεκρός. Ἐξ αὐτοῦ ἐσώζοντο τμῆμα τοῦ κρανίου, ὀλίγοι σπόνδυλοι, πλευραὶ τινες, αἱ χεῖρες καὶ τμῆμα τοῦ δεξιοῦ μηροῦ, πάντα εἰς κατάστασιν προϊούσης ἀποσαθρώσεως. Ἡ κεφαλὴ εὐρίσκετο εἰς τὸν πυθμένα, οἱ πόδες του δέ, ἐξέχοντες, εἰσῆρχοντο ἐντὸς τοῦ φράσσοντος τοῦτον ἀγγείου. Παρὰ τὴν δεξιὰν χεῖρα εὐρίσκοντο τεμάχια τῆς πρόχου A10 καὶ παρὰ τὴν ἀριστερὰν τὰ τοῦ κανθαροσχήμου A11. Λοξῶς ἐπὶ τοῦ στήθους ἐσώζετο, διαλελυμένον λόγῳ βαθείας ὀξειδώσεως, σιδηροῦν ἀντικείμενον, πιθανώτατα αἰχμὴ δόρατος (α).

Ἐκτὸς τῶν 12 τούτων ταφῶν ἐντὸς τοῦ τύμβου εὐρέθησαν: 1) Κατὰ τὸ κέντρον περίπου τοῦ τύμβου καὶ εἰς ὕψος 1.10 μ. ἀπὸ τοῦ ἐδάφους αἱ 2 μικραὶ πρόχοι A1 καὶ

A2. 2) Νοτίως τῆς ταφῆς A VI καὶ εἰς ὕψος 0.40 μ. ἢ πρόχους A9. 3) Νοτίως τῆς ταφῆς A IX καὶ εἰς ὕψος 0.60 μ. περίπου τεμάχια μεγάλου ἀγγείου φέροντος γλωσσοειδῆ ἀπόφυσιν κατὰ τὸ μέσον τῆς κοιλίας.

Συνοψίζοντες παρατηροῦμεν, ὅτι ὁ τύμβος Α περιεῖχε ταφὰς 1) εἰς λάκκους ὀρυχθέντας βαθύτερον τῆς ἐπιφανείας τοῦ ἀρχικοῦ ἐδάφους (I, II, III), 2) εἰς λάκκους ὀρυχθέντας ἐντὸς τῆς ἐπιχώσεως τοῦ τύμβου, τινὲς τῶν ὁποίων ἔφθانون ὀλίγα ἑκατοστὰ βαθύτερον τοῦ ἀρχικοῦ ἐδάφους (IV, V, VI), ἐνῶ ἄλλων τὸ δάπεδον συνέπιπτε μὲ τὴν ἐπιφάνειαν τοῦ ἐδάφους (VII, IIX) 3) εἰς λάκκους ἐντὸς τῆς ἐπιχώσεως τοῦ

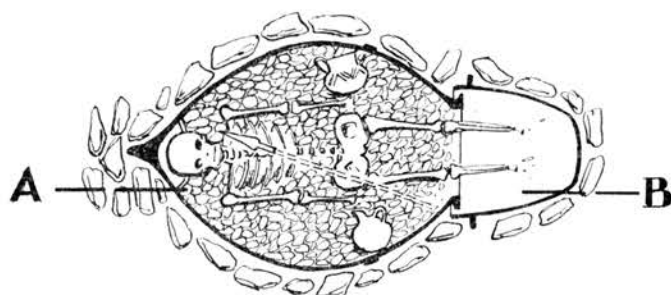

ΤΟΜΗ Α-Β

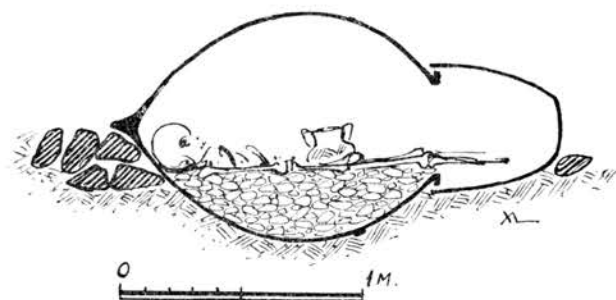

Εἰκ. 1. Ταφή πίθου A3.

τύμβου, ἔχοντας τὸ δάπεδόν των εἰς ἀρκετὸν ὕψος ἀπὸ τῆς ἐπιφανείας τοῦ ἐδάφους (IX) καὶ 4) ἐντὸς πίθων, κειμένων εἰς τὴν περιφέρειαν τοῦ τύμβου.

Ἡ πιθανὴ χρονικὴ κατάταξις τῶν ταφῶν ἀκολουθεῖ τὴν ἀνωτέρω σειρὰν, παλαιότεραι αἱ ὑπ' ἀριθ. 1, νεώτεραι αἱ ὑπ' ἀριθ. 3, ἐξαιρουμένων τῶν ἐντὸς πίθων ταφῶν, αἱ ὁποῖαι πιθανῶς εἶναι νεώτεραι τῆς πρώτης κατηγορίας, δὲν δύναται ὅμως νὰ κριθῇ ἡ χρονικὴ σχέσις των πρὸς τὰς λοιπὰς ταφὰς. Ὅπωςδὴποτε ἀπολύτως βεβαία χρονικὴ διαφορὰ ὑπάρχει μεταξύ τῶν ταφῶν III καὶ IX, ἐφ' ὅσον ἡ δευτέρα εὐρέθη ὑπεράνω τῆς πρώτης. Ἐν τούτοις ἡ χρονικὴ μεταξύ των ἀπόστασις δὲν φαίνεται ὅτι εἶναι μεγάλη εἰς οὐδεμίαν περίπτωσιν.

Διὰ τὴν σημασίαν τῶν ἀγγείων A1, 2 καὶ 9, τῶν ἀνευρεθέντων εἰς μικρὸν βάθος ἀπὸ τῆς ἄνω ἐπιφανείας τοῦ τύμβου οὐδὲν δύναται νὰ λεχθῇ μετὰ βεβαιότητος. Δὲν εἶναι

ἀπίθανον νὰ ἐχρησιμοποιήθησαν διὰ ταφικὰς χοάς, ἀπορριφθέντα μετὰ ταῦτα ἐντὸς τοῦ τύμβου.

Κανονικῶς ἐκάστη ταφή περιεῖχε δύο ἀγγεῖα, ἐν παρὰ τὴν κεφαλὴν καὶ τὸ ἕτερον παρὰ τοὺς πόδας τοῦ νεκροῦ. Ἐκ τούτων τὸ ἐν ἦτο κατὰ κανόνα πρόχους, τὸ δὲ δεύτερον ἀνοικτὸν δίωτον (ἐξαίρεσις αἱ ταφαὶ III καὶ IV), ὅπου ἀντ' αὐτοῦ ὑπῆρχεν ἀμφορίσκος. Μόνον ἡ ταφή IX περιεῖχε 4 ἀγγεῖα, ὧν τὰ δύο πρόχοι.

Εἶναι πιθανόν, ὅτι οἱ λάκκοι μετὰ τὴν ταφὴν ἐκαλύπτοντο διὰ ξύλων ἢ κλάδων καὶ ἐπ' αὐτῶν ἐπεχέετο τὸ χῶμα. Οἱ ἐντὸς τῶν ταφῶν I, II, IV, V καὶ VI ἀνευρεθέντες ἀργοὶ λίθοι εἶχον τεθῆ πιθανώτατα ἐπὶ τῶν καλυπτόντων τοὺς λάκκους ξύλων ἢ κλάδων πρὸς στερέωσίν των καὶ κατέπεσον μετὰ τὴν σῆψιν τούτων. Ἐπίσης οὕτω μόνον δύναται νὰ ἐξηγηθῆ τὸ γεγονός, ὅτι τὸ ἄνω ἡμισυ τοῦ ἀμφορέως A13 εὐρέθη εἰς ἀρκετὴν ἀπόστασιν ἀπὸ τοῦ πυθμένος του· διότι, ἐὰν ὁ λάκκος ἐπληροῦτο ἀμέσως διὰ χώματος, θὰ ἦτο ἀδύνατος οἰαδῆποτε σημαντικὴ μετατόπισις τμήματος τοῦ ἀγγείου. Ἄλλωστε καὶ ἡ ἐντὸς πίθων ταφή, τῶν ὁποίων μάλιστα ἐφράσσετο τὸ στόμιον, θὰ ἔπρεπε νὰ μᾶς ὀδηγήσῃ εἰς τὴν ὑπόθεσιν, ὅτι οἱ θάπτοντες ἐνδιεφέροντο νὰ ἀφήσουν ἐλεύθερον κενὸν χῶρον διὰ τὸν νεκρὸν.

Ἀξιοσημείωτον εἶναι, ὅτι ἐκτὸς τῆς ταφῆς IX, ὅπου εὐρέθησαν ἀρκετὰ χαλκᾶ καὶ ἄλλα κοσμήματα, καὶ τῆς ταφῆς IV μὲ τοὺς δύο δακτυλίους, οὐδεμία ἄλλη ταφή περιεῖχε τὸ ἐλάχιστον κόσμημα. Ἄλλ' οὐδὲ ὄπλα, πλην τοῦ μαχαιριδίου τῆς ταφῆς II καὶ τῆς αἰχμῆς δόρατος τοῦ πίθου 3, εὐρέθησαν. Ἐπίσης κατὰ κανόνα τὰ ὅστ᾽ αὐτῶν σκελετῶν ἔχουν καθ' ὁλοκληρίαν σχεδὸν ἀφανισθῆ. Τοῦτο ὀφείλεται, φαίνεται, εἰς τὴν σύστασιν τοῦ ἐδάφους, διότι ἐκ τῶν ἐλαχίστων λειψάνων ὁστῶν καὶ ἐκ τῆς κατασκευῆς τῶν τάφων προκύπτει ἀσφαλῶς, ὅτι ὁ μόνος τρόπος ταφῆς ἦτο ὁ ἐνταφιασμός. Ἐκ τῶν παρατηρηθέντων στοιχείων δὲν δύναται νὰ καθορισθῆ ὁ προσανατολισμὸς τοῦ νεκροῦ, οὔτε ἡ διάταξις τῶν τάφων ἐντὸς τοῦ τύμβου, μολονότι διαφαίνεται ἀκτινωτὴ τοποθέτησις τούτων, χωρὶς ὅμως νὰ δίδεται ἰδιαιτέρως αὐστηρὰ προσοχὴ εἰς τοῦτο.

Τύμβος Β (εἰκ. 2).

Ὁ τύμβος Β εἶχε διάμετρον 13 μ. καὶ ὕψος 1 μ. περίπου, ἀπετελεῖτο δὲ ὡς καὶ ὁ Α ἐκ κοκκινοχώματος, ἀλλαχόθεν μετενεχθέντος. Ἐν αὐτῷ εὐρέθησαν αἱ ταφαὶ I καὶ II.

Β I. Ταφή ἐντὸς λάκκου, τοῦ ὁποίου τὸ δάπεδον ἔφθανεν ὀλίγα ἑκατοστὰ (10) ὑπὸ τὴν ἀρχικὴν ἐπιφάνειαν τοῦ ἐδάφους. Μῆκος 2 μ. πλάτος 1.05 - 1.25 μ. Ἐντὸς αὐτοῦ ἀνευρέθησαν τεμάχια τοῦ ἀμελοῦς κατασκευῆς ἀγγείου B5 καὶ παρ' αὐτὸ σιδηρᾶ αἰχμὴ βέλους (α). Οὐδὲν ἔχνος ὁστοῦ ἐσώζετο.

Β II. Τὰ ὄρια ταύτης δὲν εἶναι δυνατὸν νὰ καθορισθοῦν ἀσφαλῶς. Ὑποθέτομεν, ὅτι εἰς αὐτὴν ἀνήκον ἢ πρόχους B3 καὶ τὸ καθαρόσχημον B4, εὐρεθέντα ἐπὶ τῆς ἀρχικῆς ἐπιφανείας τοῦ ἐδάφους καὶ τὸ μεταξὺ τούτων κείμενον χαλκοῦν κόσμημα (α).

Ἐκτὸς τούτων ἐντὸς τοῦ τύμβου ἀνευρέθησαν τὰ ἀγγεῖα B1 (μόνωτον) καὶ B2 (πρόχους), ὀλίγον βορειότερον τῆς ταφῆς II ἐπὶ τῆς ἐπιφανείας τοῦ ἐδάφους, καὶ νοτιώτερον ταύτης, ἀπορριφθεῖσα ἐντὸς τῶν χωμάτων τοῦ τύμβου εἰς ὕψος 0.40 μ. ἀπὸ τοῦ ἐδάφους, ἢ μικρὰ ὀκτώσχημος πόρπη α.

Κατὰ τὸ βόρειον τμήμα τοῦ τύμβου ἐσημειώθησαν δύο βόθροι. Ὁ εἷς, κυκλικῆς τομῆς, εἶχε διάμετρον 1 μ. καὶ ἔφθανεν εἰς βάθος 0.30 μ. περίπου ὑπὸ τὴν ἀρχικὴν ἐπιφάνειαν. Ὁ δεύτερος, ἐλλειψοειδοῦς τομῆς, εἶχε μῆκος 1.35 μ. πλάτος 1 μ. καὶ ἔφθανεν

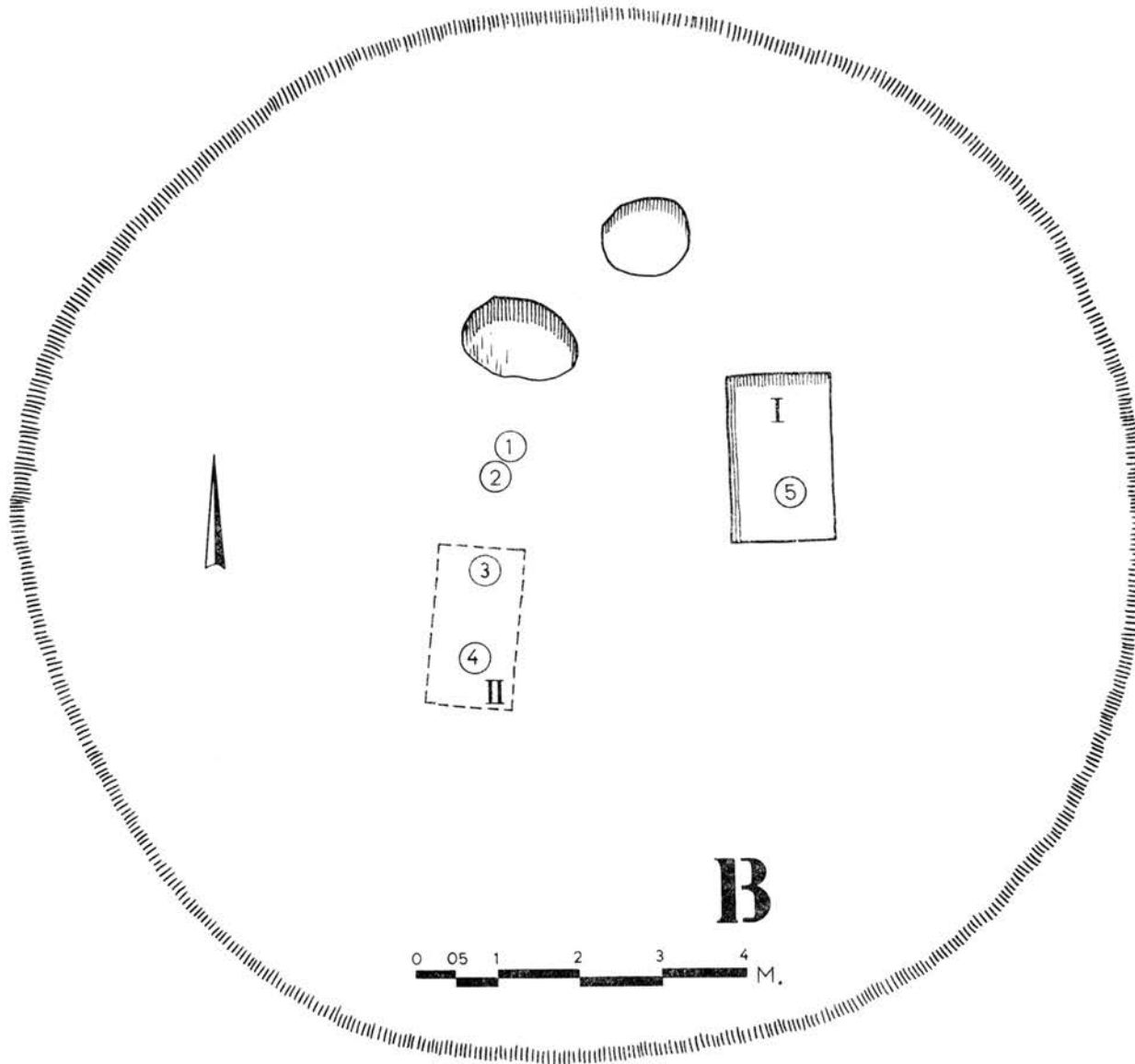

Εἰκ. 2. Τύμβος Β.

εἰς βάθος 2 μ. Ἐντὸς τοῦ πρώτου οὐδὲν εὑρέθη· ἐντὸς τοῦ δευτέρου εὑρέθησαν τρία ὄστρακα ἀγγείων ὁμοίων πρὸς τὰ ὑπόλοιπα τοῦ τύμβου. Πρέπει, νομίζω, ν' ἀποκλεισθῇ ἡ ὑπόθεσις, ὅτι πρόκειται περὶ βόθρου διὰ τὴν τέλεσιν ταφικῶν χοῶν ἢ περὶ τάφου καταστραφέντος. Ἡ πεῖρα τῆς ἀνασκαφῆς μὲ ἔπεισεν, ὅτι πρόκειται περὶ ὀρυγμάτων τυμβωρύχων.

Ἦτο προφανές, ὅτι ὁ τύμβος οὗτος ἐταράχθη ἤδη εἰς τὴν ἀρχαιότητα καὶ κατεστρά-

φησαν μερικαί ταφαί του. Ἐκ τῶν ὀλίγων εὐρημάτων οὐδὲν ἀσφαλές διὰ τὸν τρόπον ταφῆς, προσανατολισμὸν νεκροῦ κλπ. δυνάμεθα νὰ συναγάγωμεν.

Τύμβος Γ (παρένθετος πίν. Β).

Ἀκριβῶς δυτικῶς τοῦ τύμβου Β καὶ εἰς ἀπόστασιν 18 μ. ἀπ' αὐτοῦ εὐρίσκετο ὁ τύμβος Γ, διαμέτρου 16 μ. καὶ ὕψους 1 μ. περίπου. Ὁ τύμβος εἶχε κατασκευασθῆ ἐκ κοκκινόχρωματος, ἀλλὰ τὸ δυτικὸν τμήμα του εἶχε ταραχθῆ καὶ ἀπετελεῖτο καὶ ἐκ κοκκινόχρωματος ἀλλὰ καὶ ἐξ ἀμμώδους καὶ μελανωποῦ χρώματος, ἐντὸς τοῦ ὁποίου ἀνευρέθησαν πολυάριθμα ὄστρακα θραυσθέντων ἀγγείων, δύο σπειροειδῆ ἐλάσματα καὶ τεμάχιον ἀπανθρακωθέντος κλάδου. Ἐπίσης μέγας ἀριθμὸς ἀργῶν λίθων, διεσκορπισμένων ἐπὶ τῆς ἐπιφανείας τοῦ ἀρχικοῦ ἐδάφους, εὐρέθη εἰς τὸ τμήμα τοῦτο τοῦ τύμβου. Πάντα ταῦτα μαρτυροῦν, ὅτι ὁ τύμβος εἶχε συληθῆ ἐν μέρει ὑπὸ ἀρχαίων τυμβωρύχων, οἱ ὁποῖοι κατέστρεψαν τοὺς ἐξ ἀργῶν λίθων κατασκευασμένους τάφους (πρβ. τύμβον Ε) καὶ συντρίψαντες ἀπέριψαν τὰ ἀγγεῖα. Ἐκ τῶν ἀπομεινάντων λειψάνων δυνάμεθα νὰ συναγάγωμεν ὅτι κατεστράφησαν 5 τοῦλάχιστον τάφοι. Μεταξὺ τῶν λίθων εὐρέθη τὸ δίωτον ἀγγεῖον Γ3. Εἰς τὸ ἀνατολικὸν τμήμα τοῦ τύμβου ἀπεκαλύφθησαν αἱ ἐντὸς λάκκων ταφαί ΓΙ, ΙΙ καὶ ΙΙΙ.

Γ Ι. Ταφή ἐντὸς λάκκου, μήκους 2.35 μ. πλάτους 0.90 - 1 μ., ὀλίγον βαθυτέρου τοῦ ἀρχικοῦ ἐδάφους. Παρὰ τὸ ΝΑ. πέρας τῆς ΒΔ. πλευρᾶς εὐρέθησαν τὰ ἀγγεῖα ΓΙ (δίωτον) καὶ Γ2 (πρόχους). Εἰς τὸ ΒΔ. τμήμα τοῦ λάκκου ἀπέκειτο μικρὰ σιδηρᾶ μάχαιρα (α). Τρεῖς ἀργοὶ λίθοι ὑπῆρχον κατὰ μῆκος τῆς ΝΔ. μακρᾶς πλευρᾶς του. Παρὰ τὴν ΒΔ. στενὴν πλευρὰν του εὐρέθησαν 4 ὀδόντες.

Γ ΙΙ. Ταφή ἐντὸς λάκκου, μήκους 2.30 μ. πλάτους 1 μ. (ΒΔ. πλευρὰ) 1.45 μ. (ΝΑ. πλευρὰ) καὶ βάθους 0.30 μ. ὑπὸ τὸ ἀρχικὸν ἔδαφος. Περιεῖχε, κατὰ τὸ ΝΑ. ἄκρον, τὴν πρόχουν Γ4 καὶ τὸ δίωτον Γ6. Βορειότερον τούτων ἀνευρέθη μικρὸς χαλκοῦς δακτύλιος (α), μικρὸν σιδηροῦν μαχαιρίδιον (β) καὶ λείψανα δευτέρου μικροτέρου μαχαιριδίου (γ). Κατὰ τὸ ΒΔ. ἄκρον παρατηρήθησαν ὑπολείμματα ὀδόντων. Ἐπὶ τοῦ δαπέδου ἀπέκειντο 10 ἀργοὶ λίθοι.

Γ ΙΙΙ. Ταφή ἐντὸς λάκκου μήκους 1.70 μ. πλάτους 0.70 μ. (ΒΔ. πλευρὰ) - 0.90 μ. (ΝΑ. πλευρὰ), τοῦ ὁποίου τὸ δάπεδον εὐρίσκετο ὀλίγα ἑκατοστὰ βαθύτερον τοῦ ἀρχικοῦ ἐδάφους. Παρὰ τὴν ΒΔ. στενὴν πλευρὰν εὐρέθη ἢ πρόχους Γ5, κατὰ μῆκος δὲ τῶν μακρῶν πλευρῶν ὑπῆρχον ἀργοὶ λίθοι, 4 εἰς τὴν δυτικὴν καὶ 3 εἰς τὴν ἀνατολικὴν.

Εἰς τὸ κέντρον περίπου τοῦ τύμβου ὑπῆρχε βόθρος ἐλλειψοειδοῦς σχεδὸν ἀνοίγματος, μήκους 2.10 μ. καὶ πλάτους 1.20 μ., ὅστις εἰς βάθος 0.40 μ. περιωρίζετο εἰς φρέαρ κυκλικῆς περίπου τομῆς διαμέτρου 1.40 μ., τὸ ὁποῖον ἔφθανεν εἰς βάθος 1.50 μ. ἀπὸ τῆς ἀρχικῆς ἐπιφανείας. Ἐντὸς τοῦ βόθρου ἀνευρέθη ὄστρακον μεγάλου ἀγγείου, ἀκαθάρτου πηλοῦ, μὲ γλωσσοειδῆ ἀπόφυσιν. Νομίζω, ὅτι καὶ ὁ βόθρος οὗτος ὀφείλεται εἰς παλαιὸς τυμβωρύχους.

Ὁ τύμβος Γ περιεῖχεν ἀρχικῶς 8 τοῦλάχιστον ταφάς, ἐκ τῶν ὁποίων διεσώθησαν αἱ τρεῖς ἐντὸς λάκκων. Αἱ ὑπόλοιποι 5 τα φαί ἐγένοντο πιθανώτατα εἰς τάφους κατασκευασμένους ἐξ ἀργῶν λίθων ὑπὲρ τὴν ἀρχικὴν ἐπιφάνειαν τοῦ ἐδάφους, τοὺς ὁποίους κατέ-

στρέψαν τυμβωρύχοι. Ἡ ἀνεύρεσις ἀργῶν λίθων κατὰ μῆκος τῶν μακρῶν πλευρῶν τῶν τριῶν διασωθέντων λακκοειδῶν τάφων ἐνισχύει τὴν παρατήρησιν (πρβ. τύμβος Α), ὅτι οἱ τάφοι ἐκαλύπτοντο διὰ ξύλων ἢ κλάδων, ἐπὶ τῶν ἄκρων τῶν ὁποίων ἐπετίθεντο οἱ λίθοι πρὸς στερέωσίν των. Καὶ εἰς τὸν τύμβον Γ εὐρέθησαν ἀνά δύο ἀγγεῖα εἰς τὰς ταφάς Ι καὶ ΙΙ, ἐκ τῶν ὁποίων τὸ ἓν πρόχους καὶ τὸ ἕτερον ἀνοικτὸν δίωτον, ἐνῶ εἰς τὴν ταφήν ΙΙΙ ὑπῆρχε μόνον μία πρόχους. Ἡ διατήρησις τῶν ὀδόντων ἐπιτρέπει νὰ ὀρίσωμεν τὴν θέσιν τῆς κεφαλῆς καὶ τὸν προσανατολισμὸν τοῦ νεκροῦ, ὅστις καὶ εἰς τὰς δύο περιπτώσεις ἦτο ἀπὸ ΒΔ. πρὸς ΝΑ. ὥστε καὶ εἰς τὰς δύο περιπτώσεις τὰ ἀγγεῖα ἀπετέθησαν παρὰ τοὺς πόδας τῶν νεκρῶν. Μολονότι οἱ λιθόκτιστοι τάφοι κατεστράφησαν, δυνάμεθα νὰ εἴπωμεν ὅτι καὶ εἰς τὸν τύμβον Γ οἱ τάφοι εἶχον τοποθετηθῆ ἀκτινῆδόν πως περὶ τὸ κέντρον.

Τύμβος Δ (παρένθετος πίν. Γ καὶ πίν. 9).

Ὁ τύμβος Δ ἀνῆκεν εἰς συστάδα 4 - 5 τύμβων, εὐρισκομένων 150 μ. ἀνατολικῶς τῶν τριῶν πρώτων παρὰ τὸν χεῖμαρρον, ὁ ὁποῖος ἀποτελεῖ καὶ τὸ ἀνατολικὸν ὄριον τοῦ νεκροταφείου, διεκρίνετο δὲ τῶν λοιπῶν τύμβων τῆς συστάδος διὰ τὸ κανονικὸν σχῆμά του καὶ τὸ μέγεθος. Εἶχε διάμετρον 17 μ. καὶ ὕψος 1.80 μ., ἀπετελεῖτο δὲ καὶ οὗτος ἀπὸ τὸ σύνθητες εἰς τοὺς τύμβους τῆς Βεργίνας καθαρὸν κοκκινόχωμα. Ἐντὸς τοῦ τύμβου ἀπεκαλύφθη περίβολος κυκλικὸς διαμέτρου 11.50 μ. κατεσκευασμένος ἐκ μιᾶς σειρᾶς ἀργῶν λίθων· οὗτος διετηρεῖτο ἀνέπαφος κατὰ τὸ μεγαλύτερον μέρος τῆς περιφέρειας του, εἰς τινὰ ὅμως σημεῖα εἶχον ἀφαιρεθῆ λίθοι, εἰς ἄλλα δὲ εἶχον μετατοπισθῆ καὶ εὐρέθησαν συγκεντρωμένοι εἰς τὸ ἐσωτερικὸν τοῦ τύμβου. Ἀξιοσημείωτον εἶναι ὅτι οἱ λίθοι τοῦ περιβόλου δὲν ἦσαν τοποθετημένοι ἀμέσως ἐπὶ τοῦ ἀρχικοῦ ἐδάφους, ἀλλὰ μετὰ τὸ τούτου καὶ ἐκείνων ἐμεσολάβει στρῶμα κοκκινόχωματος πάχους 0.10 μ. περίπου.

Ἐντὸς τοῦ τύμβου εὐρέθησαν 8 σκελετοί, οἱ ὁποῖοι δὲν προέρχονται ἀπὸ ταφάς τῆς ἐποχῆς, εἰς ἣν ἀνήκει ὁ τύμβος (πίν. 8). Ἐκ τῶν σκελετῶν τούτων οἱ 6 (Α - Ζ) εὐρέθησαν εἰς ὕψος 0.60 - 0.90 μ. ἀπὸ τοῦ ἀρχικοῦ ἐδάφους, ἐνῶ οἱ 2 (Η - Θ) ἔκειντο σχεδὸν ἐπ' αὐτοῦ, πάντες δὲ ἦσαν τελειῶς ἀκτέριστοι (μόνον ἐπὶ τοῦ στήθους ἑνὸς (Γ) εὐρέθη λεπτότατον φύλλον χαλκοῦ, διαμέτρου 0.007 μ.) καὶ εἶχον κατεύθυνσιν ἀπὸ Δ. πρὸς Α. Ὅλοι ἔκειντο ὑπτίως, ἔχοντες τεταμένας τὰς χεῖρας κατὰ μῆκος τοῦ σώματος. Ὁ Α εἶχε μῆκος 1.56 μ. (μέχρι τοῦ ἀστραγάλου), ὁ Β 1.68 μ., ὁ Γ 0.95 μ., ὁ Δ 1.60 μ., ὁ Ζ 1.68 μ., ὁ Η 1.62 μ. καὶ ὁ Θ 1.66 μ. Τοῦ Ε μόνον τὸ κρανίον καὶ ὀλίγα διαλελυμένα ὀστᾶ εὐρέθησαν. (Αἱ μετρήσεις ἐγένοντο ἐπὶ τόπου, εἰς ἣν κατάστασιν εὐρέθησαν. Δὲν ὑπῆρχεν ἀτυχῶς εἰδικὸς ἀνθρωπολόγος διὰ τὴν μελέτην των καὶ ἡ κατάστασις τῶν σκελετῶν δὲν ἐπέτρεψε τὴν διατήρησίν των.) Κατὰ μῆκος τῆς ἀριστερᾶς πλευρᾶς τοῦ Γ ὑπῆρχε σειρὰ ἀργῶν λίθων ὕψους 0.50 μ. καὶ πάχους 0.30 μ. μετὰ τὸν δὲ τῶν χωμάτων ἐσώζοντο ἴχνη σαπέντων ξύλων. Ἀρκετὰ ὅμοια ὑπολείμματα παρατηρήθησαν καὶ μετὰ τῶν καλυπτόντων τοὺς σκελετοὺς Α, Ε, Η καὶ Θ χωμάτων. Παρὰ τὸν σκελετὸν Η ἐκτὸς τῶν λειψάνων τῶν ξύλων εὐρέθησαν καὶ 4 σιδηροῦ ἦλοι μὲ πλατεῖαν κεφαλὴν (Δβ), πλησίον δὲ τῆς ἀριστερᾶς κνήμης αὐτοῦ ὑπῆρχον οἱ ὀδόντες δύο σιαγόνων ἴππου.

Ἐπὲρ τὸ κρανίον τοῦ σκελετοῦ Ε, τὸ ἄνω ἡμισυ τοῦ Δ καὶ ὑπὲρ τὸν Η παρατηρήθησαν σαφῆ ἴχνη πυρᾶς (ἀπανθρακωθέντα ξύλα καὶ καὲν χῶμα).

Εἶναι, νομίζω, ἀναμφίβολον, ὅτι οἱ σκελετοὶ οὗτοι ἀνήκουν εἰς μεταγενεστέρους τάφους. Ἐκ τῆς συνεχείας τῆς ἀνασκαφῆς ἀπεδείχθη, ὅτι εἰς οὐδεμίαν περίπτωσιν διετηρήθησαν οἱ σκελετοὶ τῶν ταφῶν τῆς ἀρχικῆς περιόδου τοῦ νεκροταφείου. Ἐκτὸς τούτου τὸ ὕψος, εἰς τὸ ὁποῖον εὐρέθησαν οἱ σκελετοί, τὸ γεγονός ὅτι πάντες ἐστερουῦντο οἴουδὴποτε κτερίσματος, τέλος δὲ ὁ κανονικὸς προσανατολισμὸς τῶν ἐπιτρέπου νὰ συμπεράνωμεν ὅτι πρόκειται περὶ ταφῶν πολὺ μεταγενεστέρων, χριστιανικῶν κατὰ πᾶσαν πιθανότητα. Ὁ καθηγητὴς κ. Μ. GARASANIN εἶχε τὴν καλωσύνην νὰ μὲ πληροφορήσῃ, ὅτι ἐν Γιουγκοσλαβίᾳ εὐρέθησαν ἐντὸς τύμβου προϊστορικοῦ ταφαί, χρονολογηθεῖσαι ἐκ τῶν κοσμημάτων εἰς τὸν 13ον μ. Χ. αἰῶνα. Ἀλλὰ καὶ εἰς τὸ νεκροταφεῖον τῆς Βεργίνας ἔχομεν ἄλλας περιπτώσεις μεταγενεστέρων ταφῶν ἐντὸς τοῦ παλαιοῦ τύμβου. Χαρακτηριστικὸν εἶναι παράδειγμα σκελετοῦ, ἐντὸς τοῦ θώρακος τοῦ ὁποῖου εὐρέθη μολύβδινον βλήμα πυροβόλου ὕψους¹.

Εἰς τὸ κέντρον περίπου τοῦ τύμβου ἀπεκαλύφθη ὀρθογώνιος τάφος (;) ἐξ ἀργῶν λίθων μήκους 2.50 μ., πλάτους 0.70 μ. καὶ ὕψους 0.35 μ. ὑπὲρ τὸ ἀρχικὸν ἔδαφος, ἔχων ἀνοικτὴν τὴν ἀνατολικὴν στενὴν πλευρὰν του. Εἰς τὸ μέσον περίπου τούτου εὐρέθη ἀπερριμμένος πυθμὴν πίθου. Ἡ ἐπιμελὴς κατασκευὴ καὶ ἡ κεντρικὴ θέσις τοῦ «τάφου» δεικνύουν τὴν σημασίαν του, ἀλλὰ ἡ ἀφαίρεσις τῶν περιεχομένων ἴσως ὑπὸ τῶν χρησιμοποισάντων τὸν τύμβον διὰ τὰς μεταγενεστέρους τάφους τῶν σκελετῶν ἐστέρησεν ἡμᾶς πάντων τῶν κτερισμάτων², τὰ ὁποῖα θὰ παρεῖχον ἀσφαλέστερα στοιχεῖα. Ἡ ἀπουσία τῶν λίθων τῆς ἀνατολικῆς πλευρᾶς πιθανὸν νὰ ὀφείλεται ἐπίσης εἰς τὴν καταστροφὴν, τὴν προξενηθεῖσαν κατὰ τὸν χρόνον τῆς ταφῆς τῶν σκελετῶν.

Ἐκτὸς τῆς ὑποτιθεμένης ταύτης ταφῆς ἐντὸς τοῦ τύμβου Δ εὐρέθησαν αἱ κάτωθι ταφαί.

Δ ΙΙ. Ταφὴ ἐντὸς λάκκου μήκους 2.30 μ. πλάτους 0.80 - 0.95 μ. καὶ βάθους ὑπὸ τὸ ἀρχικὸν ἔδαφος 0.60 μ. Παρὰ τὴν δυτικὴν στενὴν πλευρὰν εὐρέθησαν τὸ δίωτον ἀγγεῖον Δ25 καὶ παρ' αὐτὸ ἡ πρόχους Δ26. Παρὰ τὴν βόρειον πλευρὰν τοῦ λάκκου εὐρέθη σιδηροῦν ἐγχειρίδιον (α) καὶ μικρὰ σιδηρᾶ μάχαιρα (β), ἐνῶ πλησίον τῆς ἀνατολικῆς πλευρᾶς εὐρέθησαν δύο χαλκᾶ κομβία (γ) καὶ 5 μικρότατοι tutuli (δ). Εἰς τὸ αὐτὸ περίπου σημεῖον ἐσώζοντο καὶ 3 ὀδόντες, ὥστε συνάγομεν ἀσφαλῶς, ὅτι ἡ κεφαλὴ τοῦ νεκροῦ εὐρίσκειτο εἰς τὸ ἀνατολικὸν πέρασ, τὸ ἐγχειρίδιον εἰς τὸ δεξιὸν πλευρὸν, τὰ δὲ ἀγγεῖα παρὰ τοὺς πόδας του. Οὐδὲν ἴχνος ὁστοῦ εὐρέθη.

Δ ΙΙΙ. Ἡ ταφὴ καθορίζεται ὑπὸ τῶν ἀγγείων Δ2 (διώτου) καὶ Δ3 (πρόχου), εὐρέθεντων εἰς τὸ ΒΑ. τμήμα τοῦ τύμβου καὶ ἀπεχόντων μεταξύ των 1.90 μ. Εἰς μικρὰν ἀπόστασιν ἀνατολικῶς τοῦ Δ3 ὑπῆρχε χαλκῆ ὀκτώσχημος πόρπη (α). Οὐδὲν ἕτερον στοιχεῖον τῆς ταφῆς ἐσώζετο.

¹ ΑΔ 17, 1961, Α', σ. 244 (ταφὴ Α τύμβου CI). Πρβ. καὶ ΣΠ. MARINATON, ΠΑΕ 1954, σ. 314 (χριστιανικὸς τάφος εἰς ΜΕ τύμβου).

² Εἰς Μεσσηνίαν ὁ ΣΠ. MARINATOS ἀνέσκαψε τύμβον, εἰς τὸ κέντρον τοῦ ὁποῖου ὑπῆρχε πεταλόσχημος λιθίνη κατασκευὴ κενή. Ταύτην ὁ ἀνασκαφεὺς ἐρμηνεύει ὡς «κοινὴν οἰκίαν πάντων τῶν νεκρῶν τοῦ τύμβου», ΠΑΕ 1955, σ. 254. Δὲν νομίζω, ὅτι οὕτω θὰ ἠδύνατο νὰ ἐρμηνευθῇ καὶ ἡ κατασκευὴ τοῦ τύμβου Δ τῆς Βεργίνας.

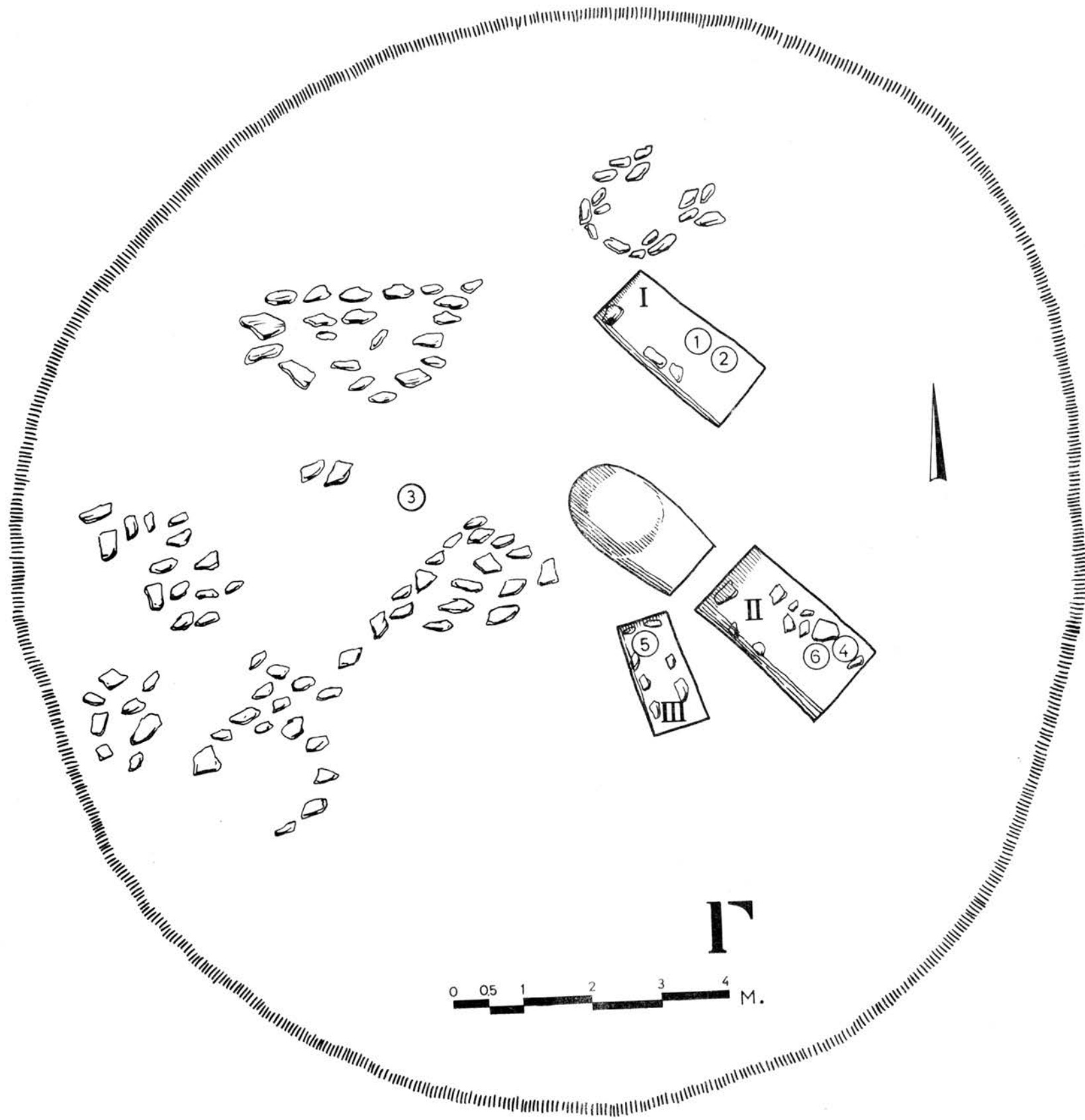

Τύμβος Γ.

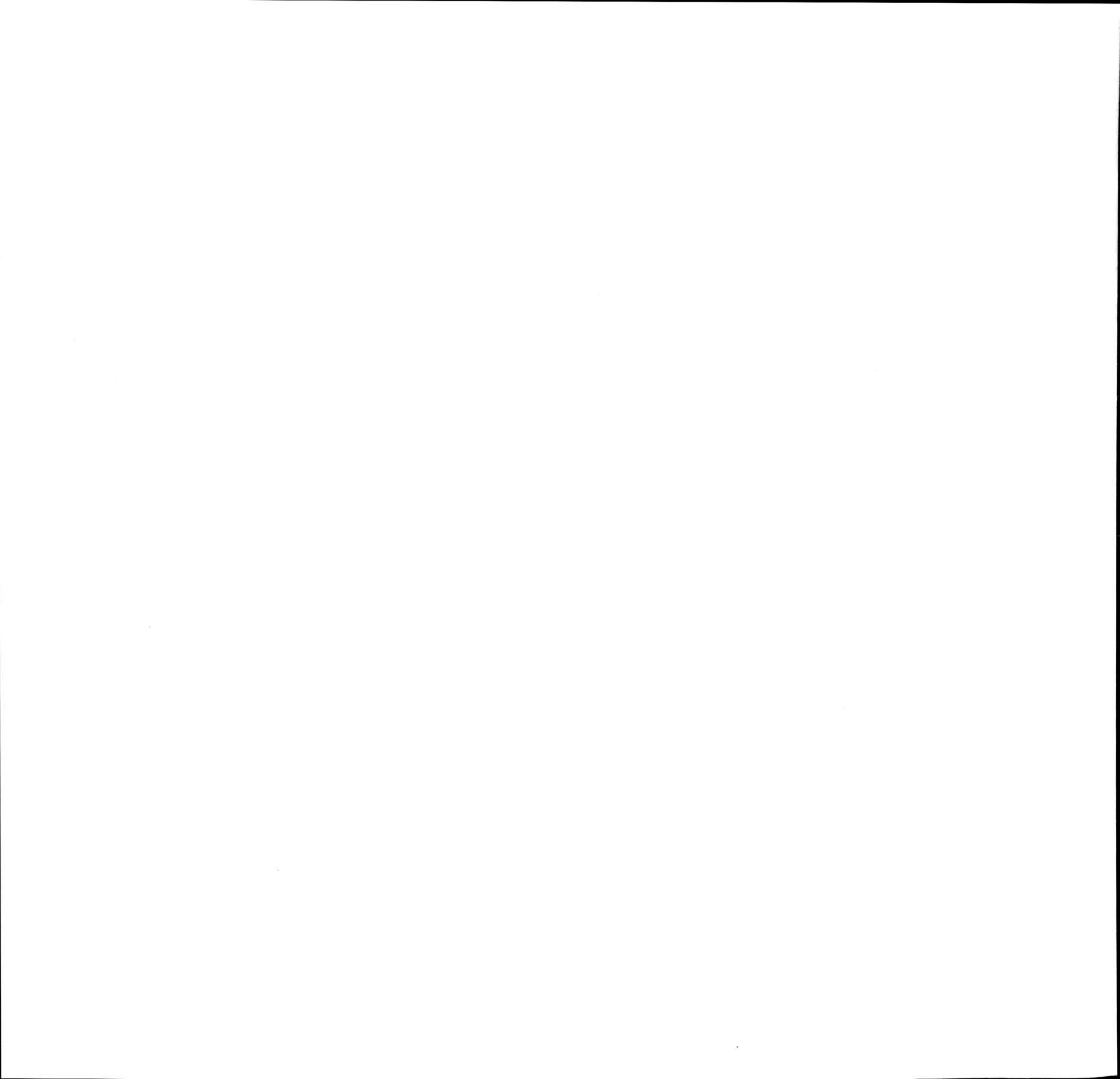

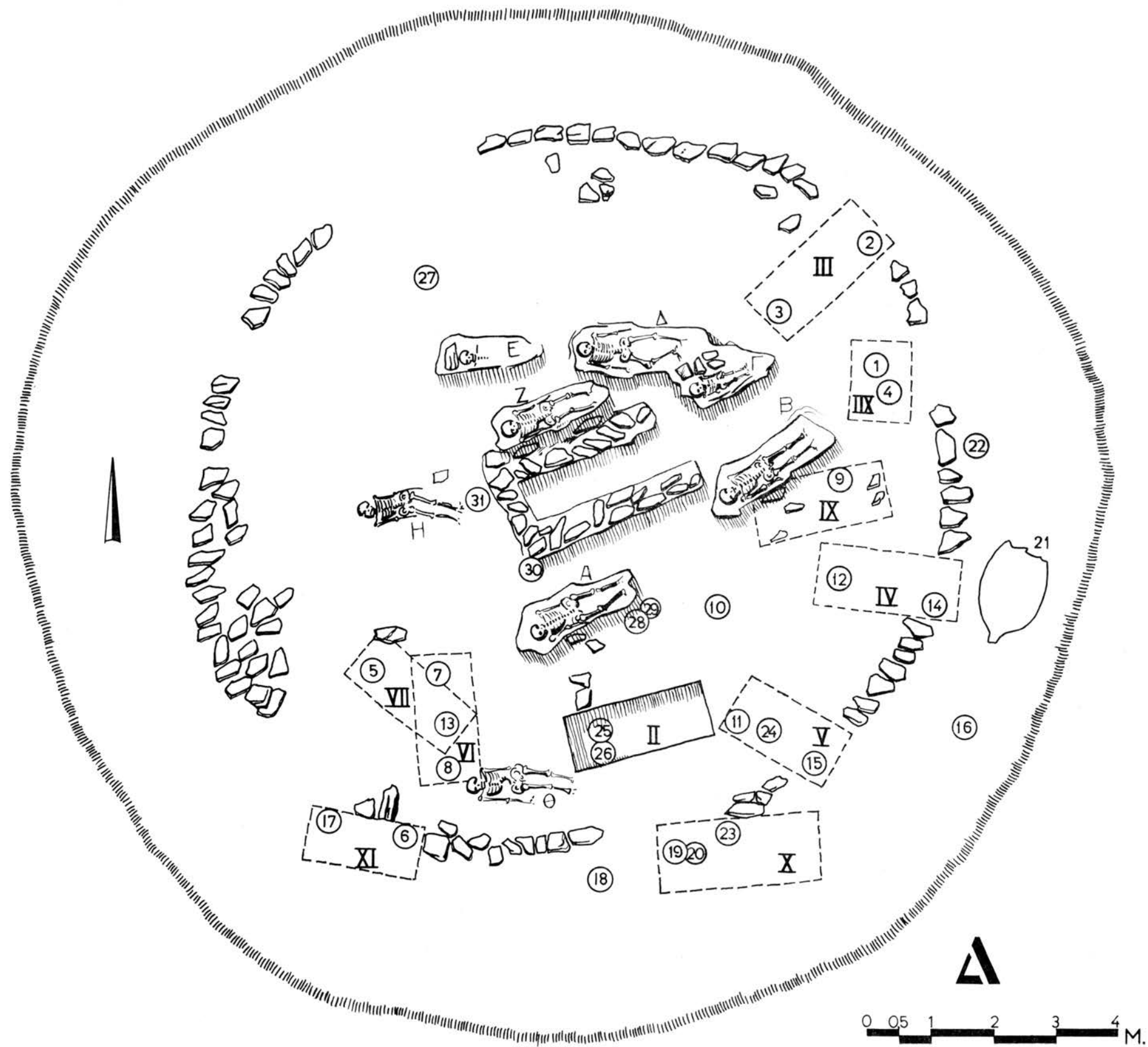

Τύμβος Δ.

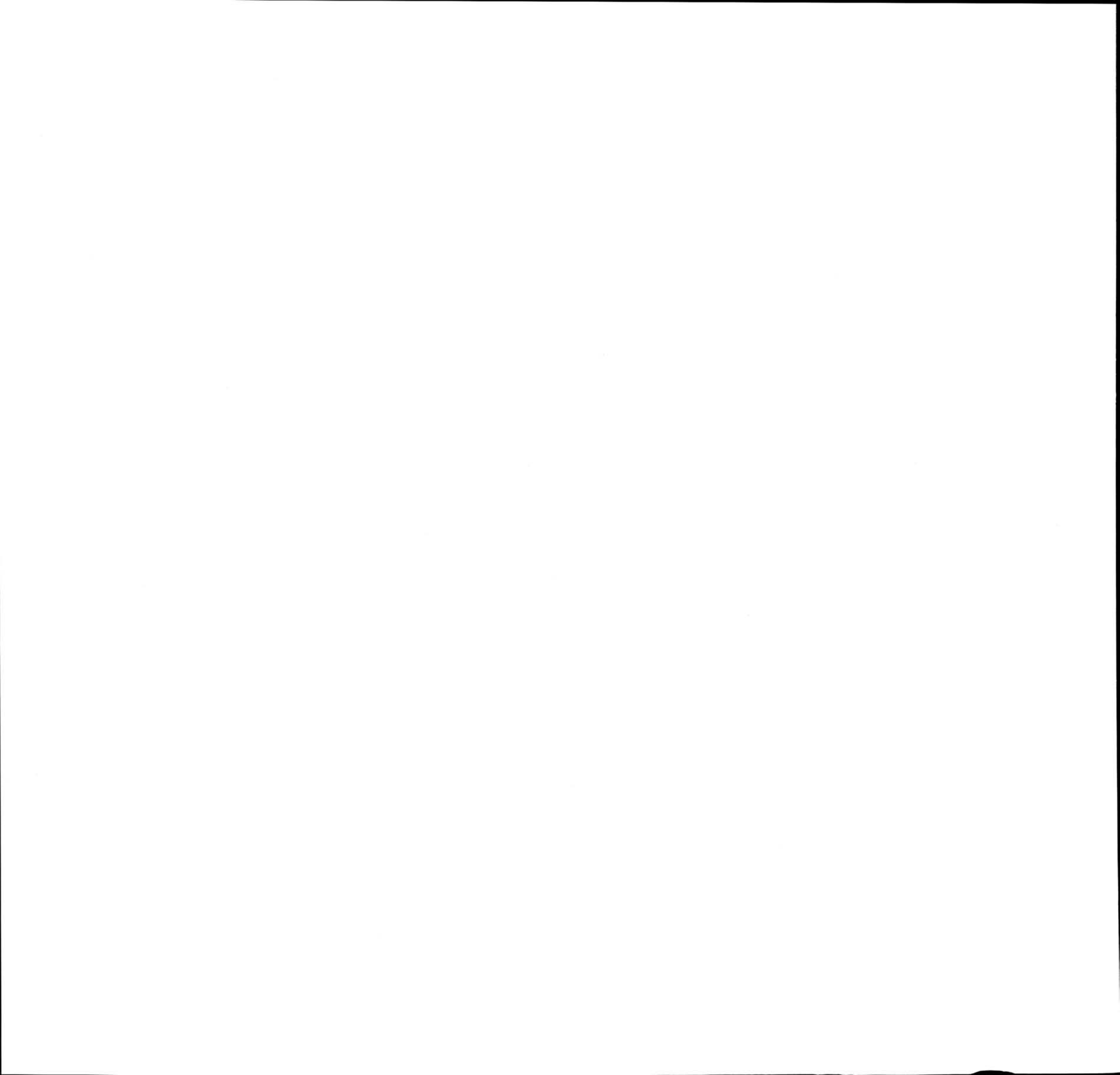

Δ IV. Εἰς τὴν ταφὴν ταύτην ἀνήκουν πιθανῶς ἡ πρόχους Δ12 καὶ τὸ εἰς ἀπόστασιν 1.30 μ. εὐρέθην καθαρόσχημον Δ14. Οὐδὲν ἄλλο στοιχεῖον διὰ τὸν καθορισμὸν τῆς ταφῆς ὑπῆρχε.

Δ V. Εἰς τὸ ΝΑ. τμήμα τῆς περιφερείας ὁ λίθινος περίβολος διεκόπτετο, σχηματίζων κενὸν 1.50 μ. περίπου. Εἰς τὸ κενὸν τοῦτο εὐρέθη ὁ πρωτογεωμετρικὸς σκύφος Δ15. Παρ' αὐτὸν ὑπῆρχον 3 σπειροειδῆ ἐλάσματα, καμπυλωθέντα τοξοειδῶς (α), εἰς τὰ ἄκρα δὲ τούτων ὑπῆρχον ἀνὰ ἓν χαλκᾶ κομβία (β - β'). Τὴν καμπύλωσιν εἶχον λάβει προφανῶς ἐκ τοῦ σχήματος τῆς κεφαλῆς, τὴν ὁποίαν βεβαίως ἐκόσμου. Ἰγνη πράγματι τοῦ κρανίου διεκρίνοντο μεταξὺ τούτων, ὡς ἐπίσης καὶ ὀλίγοι ὀδόντες. Ὑπὸ τὸν σκύφον εὐρέθη διαλελυμένη ὀστεῖνη ψῆφος (γ) καὶ περὶ τοῦτον 3 ἄλλαι. Εἰς ἀπόστασιν 1.30 μ. περίπου εὐρέθη ἡ πρόχους Δ11 καὶ πλησίον αὐτῆς τὸ καθαρόσχημον Δ24, τὰ ὁποῖα πρέπει νὰ συνανήκουν εἰς τὴν ἰδίαν ταφὴν.

Δ VI. Ἡ πρόχους Δ8 καὶ τὸ φιαλόσχημον Δ7 εὐρέθησαν ὑψηλότερον τοῦ ἀρχικοῦ ἐδάφους 0.45 καὶ 0.35 μ. ἀντιστοίχως, ἀπεῖχον δὲ μεταξὺ των 1.60 μ. περίπου. Εἶναι ἐπομένως πιθανὸν ὅτι ἀνήκον εἰς μίαν ταφὴν, τῆς ὁποίας οὐδὲν ἄλλο στοιχεῖον ἀπέμεινε.

Δ VII. Ἡ πρόχους Δ13 εὐρέθη ἐπὶ τοῦ ἀρχικοῦ ἐδάφους, εἰς τὸ μέσον περίπου τῆς προηγούμενης ταφῆς. Εἶναι πολὺ πιθανὸν ὅτι ἀνήκεν εἰς τὴν αὐτὴν ταφὴν μετὰ τὴν πυξίδα Δ5, ἡ ὁποία εὐρέθη εἰς ἀπόστασιν 1.50 μ. ΒΔ. τῆς πρόχους. Τῆς ταφῆς ταύτης οὐδὲν ἕτερον στοιχεῖον ἐσώθη.

Δ VIII. Εἰς μικρὰν ἀπόστασιν νοτίως τῆς ταφῆς III εἶχον ἀφαιρεθῆ λίθοι τοῦ περιβόλου καὶ οὕτω ἔμεινε κενὸν ἀνοίγματος 1.20 μ. περίπου. Πλησίον τοῦ κενοῦ τούτου εὐρέθη τὸ ἡμισυ τμήμα τοῦ φιαλοσχήμου ἀγγείου Δ1 καὶ πλησίον αὐτοῦ ἡ πρόχους Δ4. Μεταξὺ τῶν δύο ὑπῆρχον 3 σπειροειδῆ ἐλάσματα (α), τὰ δύο τῶν ὁποίων συνήπτοντο κατὰ τὸ ἕτερον ἄκρον πρὸς χαλκοῦν κομβίον (β). Παρ' αὐτὰ εὐρέθη μικρὸς χαλκοῦς κύκλος (γ). Εἶναι βέβαιον, ὅτι πάντα ταῦτα ἀνήκουν εἰς τὴν ἰδίαν ταφὴν, τῆς ὁποίας ὅμως τὰ ὅρια εἶναι ἀδύνατον νὰ προσδιορίσωμεν, ἔστω καὶ κατὰ προσέγγισιν. Φαίνεται ἄλλωστε — ἡ ἐξαφάνισις τοῦ ἡμίσεος τοῦ ἀγγείου Δ1 μαρτυρεῖ περὶ τούτου — ὅτι ἡ ταφή ἐταράχθη, καταστραφεῖσα ἐν μέρει, ὑπὸ τῆς καλλιεργείας, ὡς εὐρισκομένη εἰς τὴν περιφέρειαν τοῦ τύμβου.

Δ IX. Τὸ δίωτον ἀγγεῖον Δ9 εὐρέθη μεταξὺ 4 λίθων, οἱ ὁποῖοι πιθανώτατα ὠρίζον ταφὴν. Τὸ δεύτερον ἀγγεῖον καὶ ἄλλα ἀντικείμενα τῆς ταφῆς κατεστράφησαν ἴσως κατὰ τὴν ταφὴν τοῦ νεκροῦ τοῦ σκελετοῦ Β.

Δ X (πίν. 8). Εἰς τὸ νότιον τμήμα τοῦ περιβόλου, νοτίως τοῦ τάφου Δ II, εἶχον ἀφαιρεθῆ λίθοι καὶ οὕτω ἐδημιουργήθη κενὸν μήκους 2 μ. περίπου. Εἰς τὸ σημεῖον ἀκριβῶς τοῦτο εὐρέθησαν συγκεντρωμένα τὰ ἀγγεῖα Δ19 (πρόχους), Δ20 (φιαλόσχημον) καὶ Δ23 (πρωτογεωμετρικὸς ἀμφορίσκος). Περὶ τὸ 1 μ. δυτικῶς τούτων εὐρέθη τὸ δίωτον Δ18. Δὲν ἦτο δυνατόν νὰ ἐξακριβωθῆ ἂν τὸ τελευταῖον ἀνήκεν εἰς τὴν αὐτὴν πρὸς τὰ τρία πρῶτα ταφὴν, ἀλλὰ τὸ πιθανώτερον εἶναι ὅτι δὲν σχετίζεται πρὸς ἐκεῖνα. Ἀλλὰ καὶ ταῦτα εἶναι μᾶλλον ἀπίθανον ὅτι ἀνήκουν εἰς τὴν ἰδίαν ταφὴν, ὡς δεικνύει προσεκτικὴ ἐξέτασις τῶν χαλκῶν κοσμημάτων: μεταξὺ τῶν ἀγγείων Δ20 καὶ Δ23 εὐρέθησαν 5 σπειροειδῆ ἐλάσματα (α)· τὰ 2 τούτων, εὐθύγραμμα, συνήπτοντο κατὰ τὸ ἕτερον ἄκρον διὰ χαλκοῦ κομβίου (γ), ἐνῶ τὰ λοιπὰ 3 εἶχον καμπυλωθῆ, ἔκειντο δὲ καθέτως πρὸς

τὰ πρῶτα μὲ τὸ κοῖλον πρὸς αὐτά· πλησίον τούτων ὑπῆρχε χαλκοῦς δακτύλιος (β), 2 ψῆφοι (ε), ὡς καὶ δακτύλιος ἐκ λεπτοῦ σύρματος (δ). Ἡ διάταξις τῶν κοσμημάτων τούτων μαρτυρεῖ ὅτι ἡ κατεύθυνσις τοῦ νεκροῦ ἦτο ἀπὸ Ἀνατολῶν πρὸς Δυσμὰς καὶ τὰ σπειροειδῆ ἐλάσματα ὀρίζουν τὸ πρὸς τὴν κεφαλὴν πέρασ τῆς ταφῆς. Κατὰ ταῦτα αἱ ἀνατολικῶς τοῦ ἀμφορίσκου Δ23 κείμεναι τοξωταὶ πόρπαι (ζ - ζ') πρέπει νὰ συνανήκουν εἰς τὴν ἰδίαν μὲ τοῦτον ταφὴν. Πρὸς τούτοις μεταξὺ τῶν ἀγγείων Δ20 καὶ Δ23 ὑπῆρχον συγκεντρωμένα ὅστᾶ, μερικὰ τῶν ὁποίων, μολονότι εἰς λίαν κακὴν κατάστασιν, ἐπέτρεπον νὰ διακρίνωμεν ὅτι ἦσαν ὅστᾶ κνήμης καὶ βραχιόνων. Πάντα ταῦτα ἀποκλείουν τὴν ἀπόδοσιν τοῦ ἀμφορίσκου καὶ τῶν τοξωτῶν πορπῶν εἰς τὴν ταφὴν τῶν ἀγγείων Δ19 - Δ20 καὶ τῶν λοιπῶν χαλκῶν κοσμημάτων, ὥστε μόνον συμβατικῶς περιλαμβάνομεν ταῦτα εἰς τὴν ταφὴν Δ Χ. Ἡ συγκέντρωσις τῶν ὀστέων ἐνθυμίζει τὴν περιπτῶσιν τῆς ταφῆς ΑΓ XIII - XIV (βλ. κατωτέρω), ὅπου καθ' ὅμοιον περίπου τρόπον συγκεντρωμένα εὐρέθησαν τὰ ὀστᾶ. Σημειωτέον ὅτι αἱ δύο αὐταὶ περιπτώσεις εἶναι ἀπὸ τὰς ἐλαχίστας, εἰς τὰς ὁποίας ἐσώζοντο ὀστᾶ, ἔστω εἰς κατάστασιν διαλύσεως.

Δ ΧΙ. Νοτίως τῶν ταφῶν VI καὶ VII ἀμέσως ἔξωθι τοῦ περιβόλου εὐρέθησαν τὰ ἀγγεῖα Δ6 καὶ Δ17, ἀπέχοντα μεταξὺ τῶν 1.30 μ. περίπου. Θὰ ἠδύναντο ν' ἀποδοθοῦν εἰς μίαν ταφὴν, τῆς ὁποίας οὐδὲν ἕτερον στοιχεῖον ἐσώθη, μολονότι ἡ ὑπαρξίς δύο ἀνοικτῶν ἀγγείων (τὸ ἐν εἶναι δίωτον, τὸ δ' ἕτερον φιαλόσχημον) δὲν εἶναι τὸ σύνηδες εἰς τὰς ταφὰς τοῦ νεκροταφείου τούτου.

Ἐκτὸς τῶν 11 τούτων ταφῶν εὐρέθη ἔξωθι τοῦ περιβόλου εἰς τὸ ἀνατολικὸν τμήμα τοῦ τύμβου ταφικὸς πίθος, κατακείμενος ἀπὸ Β. πρὸς Ν. Τὸ πρὸς Β. εὐρισκόμενον χεῖλος τοῦ εἶχεν ἀποκοπῆ ὑπὸ ἀρότρου, ἐκ τοῦ βάρους δὲ τῶν ἐπιχυθέντων χωμάτων οὗτος εἶχε συντριβῆ καὶ τὰ τεμάχια τοῦ ἄνω τμήματος εἶχον καταπέσει ἐπὶ τοῦ νεκροῦ. Οὕτω διεφυλάχθησαν ἐν μέρει ὅστᾶ τινα, ἐπιτρέποντα νὰ πιστοποιήσωμεν ὅτι ἡ κεφαλὴ εἶχεν ἀποτεθῆ εἰς τὸν πυθμένα (πρὸς Ν.). Δεξιὰ ταύτης εὐρέθη εἰς καλὴν κατάστασιν σιδηρᾶ αἰχμὴ λόγχης, εἰς τὸ μέσον δὲ τοῦ πίθου συντετριμμένον τὸ μόνωτον ἀγγεῖον Δ21.

Εἰς τὸ ΝΑ. τεταρτημόριον τοῦ τύμβου εἰς βάθος 0.40 μ. ἀπὸ τῆς ἐπιφανείας τοῦ τύμβου, εἰς ὕψος δηλαδὴ 1.20 μ. ἀπὸ τῆς ἐπιφανείας τοῦ ἀρχικοῦ ἐδάφους, εὐρέθη τὸ ἰδιότυπον τρίωτον ἀγγεῖον Δ10, κεκαλυμμένον διὰ μικροῦ πλακοειδοῦς λίθου (πίν. 9). Ἐντὸς αὐτοῦ ὑπῆρχον τὰ ὅστᾶ καυθέντος νεκροῦ. Πρόκειται περὶ μιᾶς ἐκ τῶν δύο περιπτώσεων καύσεως, αἱ ὁποῖαι ἐσημειώθησαν εἰς τοὺς ἐνταῦθα δημοσιευομένους τύμβους τῆς Βεργίνας.

Εἰς τὸ αὐτὸ περίπου ὕψος καὶ ἄνωθεν τῆς ΝΔ. γωνίας τῆς λιθίνης κατασκευῆς τοῦ κέντρου εὐρέθη ἡ πρόχους Δ30. Ἀκόμη ὑψηλότερον, 0.25 μ. ὑπὸ τὴν ἐπιφάνειαν τοῦ τύμβου, εὐρέθησαν τεμαχισμένα τὰ φιαλόσχημα ἀγγεῖα Δ28 καὶ Δ29. Βαθύτερον πάντων τούτων, εἰς ὕψος 0.45 μ. ἀπὸ τῆς ἐπιφανείας τοῦ ἐδάφους, εὐρέθη τὸ δίωτον Δ31, ὀλίγον ἄνωθι τῆς ΒΔ. γωνίας τῆς λιθίνης κατασκευῆς τοῦ κέντρου.

Ἐκτὸς τούτων εὐρέθησαν ἐπὶ τῆς ἐπιφανείας τοῦ ἐδάφους τὰ ἀγγεῖα Δ22 (πρόχους) καὶ Δ16 (δίωτον), ἀμφότερα ἐκτὸς τοῦ περιβόλου εἰς τὸ ἀνατολικὸν τμήμα τοῦ τύμβου, καὶ τὸ Δ27 (πρόχους) εἰς τὸ ΒΔ. τμήμα τοῦ τύμβου. Παρ' αὐτὸ εὐρέθησαν καὶ ἀρκετὰ τεμάχια σπειροειδῶν ἐλασμάτων (Δα), ταραχθέντα. Τὸ κενὸν τοῦ περιβόλου

ἀμέσως βορείως τοῦ ἀγγείου τούτου ἐπιτρέπει ἴσως νὰ ὑποθέσωμεν ὅτι ὑπῆρχε ταφή, τῆς ὁποίας ὅμως τόσον τὸ δεῦτερον ἀγγεῖον, ὅσον καὶ ἄλλα ἀντικείμενα κατεστράφησαν ὑπὸ τῆς καλλιεργείας.

Συνοψίζοντες παρατηροῦμεν ὅτι ὁ τύμβος Δ περιέκλειε περισσοτέρας τῶν 13 ταφάς, ἀλλὰ μὲ σχετικὴν ἀσφάλειαν καθορίζονται 11 ταφαὶ ἐντὸς λάκκων, μία ἐντὸς πίθου καὶ μία ταφή καύσεως. Τὰ μεμονωμένα ἀγγεῖα, τὰ εὐρεθέντα ἐντὸς τοῦ τύμβου, ἐπιτρέπουν νὰ ὑποθέσωμεν τὴν ὑπαρξίν ἀκόμη 4 τοῦλάχιστον ταφῶν, ἐνῶ ἡ ὑπὸ τῶν μεταγενεστέρων ταφῶν προκληθεῖσα καταστροφή εἰς τὸ κέντρον τοῦ τύμβου ὀδηγεῖ εἰς τὴν ὑπόθεσιν τῆς ὑπάρξεως καὶ ἄλλων ταφῶν, αἱ ὁποῖαι ἠφανίσθησαν. Ἐκ τῶν ταφῶν μία ὑποθέτομεν ὅτι ἐγένετο ἐντὸς τῆς λιθοκτίστου ὀρθογωνίου κατασκευῆς, ἕτερα δ' ἐντὸς λάκκου βαθύτερον τοῦ ἀρχικοῦ ἐδάφους κειμένου (Δ II). Τῶν ὑπολοίπων ταφῶν τὰ ἀγγεῖα εὐρέθησαν κατὰ κανόνα ἐπὶ τοῦ ἐδάφους, πρᾶγμα τὸ ὁποῖον σημαίνει ὅτι οἱ λάκκοι εἶχον ἀνοιγῆ ἐντὸς τῆς ἐπιχώσεως τοῦ τύμβου. Μόνον εἰς τὴν περίπτωσιν τῶν ταφῶν Δ VI καὶ Δ VII δυνάμεθα νὰ εἴπωμεν ἀσφαλῶς ὅτι ἡ πρώτη εἶναι νεωτέρα τῆς δευτέρας, ἐφ' ὅσον τὸ ἐν ἀγγεῖον τῆς δευτέρας εὐρέθη ἀκριβῶς κάτωθι τῆς πρώτης ταφῆς. Στοιχεῖα διὰ τὸν καθορισμὸν τοῦ προσανατολισμοῦ τοῦ νεκροῦ δὲν ἔχομεν, αἱ ταφαὶ δὲ δὲν δεικνύουν ὠρισμένην διάταξιν. Ἀξιοσημείωτον εἶναι ὅτι ὁ περίβολος ἔχει κατασκευασθῆ ἐπὶ στρώματος τοῦ φορητοῦ κοκκινοχώματος· ἐπίσης τὸ γεγονός τῆς ἀφαιρέσεως κατὰ διαστήματα λίθων τοῦ περιβόλου. Ἡ θέσις τῶν ἀγγείων A28 καὶ A29, ἴσως καὶ τοῦ A30, ἐπιτρέπει τὴν ὑπόθεσιν ὅτι ἐχρησιμοποιήθησαν διὰ ταφικὰς χοὰς καὶ μετὰ ταῦτα ἀπερρίφθησαν ἐντὸς τῶν χωμάτων εἰς τὴν κορυφὴν τοῦ τύμβου, δηλαδὴ ἐντὸς λάκκου χοῶν, ὅστις ἐν συνεχείᾳ ἐκαλύφθη εἴτε σκοπίμως εἴτε μὲ τὴν πάροδον τοῦ χρόνου.

Τύμβος Ε (παρένθετος πίν. Δ)

Ὁ τύμβος Ε εὐρίσκετο εἰς μικρὰν ἀπόστασιν ΝΔ. τοῦ τύμβου Δ, εἶχε διάμετρον 17 μ. καὶ ὕψος 0.90 μ. περίπου, ἀνῆκε δὲ εἰς συστάδα 3 - 4 τύμβων, ὧν εἰς ἀκόμη ἀνεσκάφη ἀργότερον (τύμβος ΑΑ). Καὶ οὗτος ἀπετελεῖτο ἐκ καθαροῦ κοκκινοχώματος μὲ μικροὺς μόνον λίθους ἐντὸς αὐτοῦ. Φαίνεται ὅτι εἶχεν ὑποστῆ μικρὰν ταραχὴν ἐκ τῆς καλλιεργείας, εἰς τινὰ δὲ σημεῖα τῆς περιφερείας εἶχον προκληθῆ σοβαρώτεροι καταστροφαι. Ἐντὸς τοῦ τύμβου ἀπεκαλύφθησαν αἱ ἐξῆς ταφαί.

Ε I (εἰκ. 3). Ταφή ἐντὸς λάκκου μήκους 2.35 μ., πλάτους 1.10 - 1.30 μ. καὶ βάθους 0.35 - 0.50 μ. Περιεῖχε τὴν πρόχουν E25 καὶ τὴν ὑδρίαν E24. Παρὰ τὴν πρόχουν εὐρέθησαν δύο σπειροειδῆ ἐλάσματα (α), χαλκοῦς δακτύλιος (β), μικρὰ τοξόσχημος πόρπη (γ) καὶ 5 χαλκᾶ κομβία, ὧν τὸ ἐν μεγαλύτερον (δ), ἅπαντα ἀνήκοντα προφανῶς εἰς τὸν κόσμον τῆς κεφαλῆς. Εἰς μικρὰν ἀπ' αὐτῶν ἀπόστασιν - ΒΑ. - εὐρέθησαν δύο χρυσοῖ σφηκωτῆρες (ε - ε') καὶ ἐν συνεχείᾳ 12 ψῆφοι ὄρμου (ζ) καὶ δεξιὰ τούτων 8 μικρὰ κομβία κυκλικῶς σχεδὸν διατεταγμένα (η). Ἀμέσως παρὰ τὰς ψῆφους ὑπῆρχον δύο ὀκτώσχημοι πόρπαι (θ - θ'). Εἰς ἀπόστασιν 0.75 μ. περίπου ἀπὸ τῆς ὑδρίας χαλκοῦν ψέλιον 10 σπειρῶν (ι) καὶ μετὰ τοῦτο πολυἀριθμα χαλκᾶ κομβία (κ), τὰ ὁποῖα

άνηκον προφανῶς εἰς τὴν ζώνην τῆς νεκρᾶς. Μολονότι οὐδὲν ἴχνος ὀστοῦ ἐσώζετο οὔτε καὶ οἱ ὀδόντες διετηρήθησαν, εἶναι ἀπολύτως βέβαιον ὅτι ἡ κεφαλὴ εὐρίσκετο παρὰ τὴν πρόχουν, οἱ πόδες τῆς δὲ ἔφθανον μέχρι τῆς ὑδρίας.

Ε II. Ἀμέσως δυτικῶς τῆς προηγουμένης ταφῆς καὶ ἐπὶ τῆς ἐπιφανείας τοῦ ἐδά-

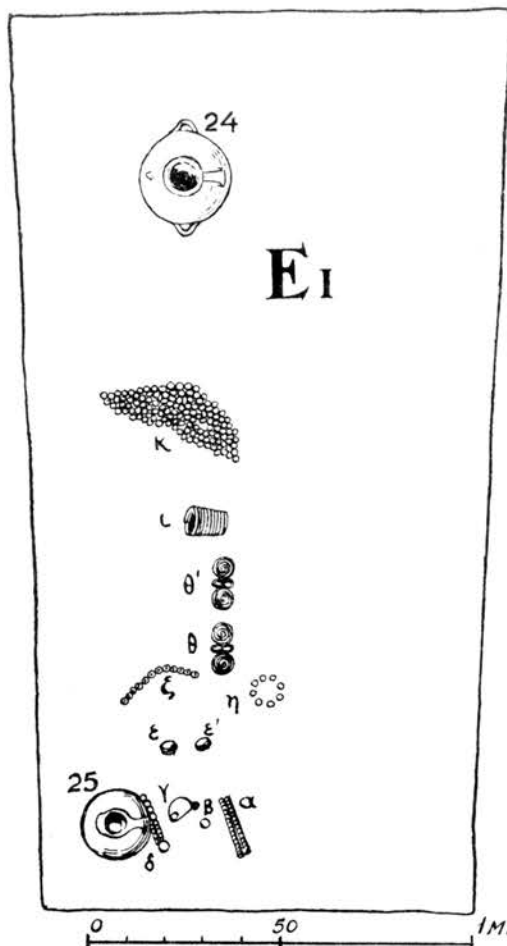

Εἰκ. 3. Ταφή Ε Ι.

φους εὐρέθησαν χαλκᾶ κοσμήματα καὶ τὸ ἀγγεῖον *E18*, τὰ ὅποια ἀνήκουν εἰς μίαν ταφήν καὶ δύνανται νὰ ὀρίσουν τὴν θέσιν τῆς. Εἰς ἀπόστασιν 1.10 μ. περίπου ΝΔ. τοῦ ἀγγείου *E18* εὐρέθησαν δύο τοξόσχημοι πόρπαι (α - α') καὶ παρ' αὐτὰς δύο δακτύλιοι (β - β') καὶ τρίτος ἐκ λεπτοῦ σύρματος (ε). Εἰς ἀπόστασιν 0.50 μ. ἀπὸ τούτων εὐρέθησαν πολυάριθμα χαλκᾶ κομβία (γ), ἀνήκοντα προφανῶς εἰς τὴν ζώνην τῆς νεκρᾶς. Μεταξὺ τῶν κομβίων τούτων ὑπῆρχε πῆλινος σφόνδυλος ἀτράκτου (δ). Οὐδὲν ἴχνος τοῦ σκελετοῦ ἐσώζετο, πλησίον ὅμως τῆς πόρπης α εὐρέθη ὀδούς, δεικνύων τὴν θέσιν τῆς κεφαλῆς τῆς νεκρᾶς, ἡ ὅποια ἔκειτο ἐκ ΝΔ. πρὸς ΒΑ. ὡς καὶ ἡ τῆς προηγουμένης ταφῆς.

Ε III. Εἶναι πολὺ πιθανόν, ὅτι εἰς τὴν ταφήν ταύτην ἀνήκουν ἡ γραπτὴ οἰνοχόη *E8*, ὁ ἀμφορίσκος *E9* καὶ ἡ πρόχους *E14*, εὐρεθέντα ἐπὶ τῆς ἐπιφανείας τοῦ ἐδάφους καὶ ἀπέχοντα μεταξὺ τῶν ἐν συνόλῳ 0.75 μ. (*E14* ἀπὸ *E8*). Οὐδὲν ἄλλο στοιχεῖον τῆς ταφῆς ἐσώζετο.

Ε IV. Δυτικῶς τῆς ταφῆς Ε III εὐρέθη τὸ δίωτον ἀγγεῖον *E10*. Παρ' αὐτὸ ὑπῆρχε δακτύλιος ἀπολήγων εἰς δύο σπείρας ὀκτωσχημους (α). Εἰς μικρὰν ἀπόστασιν βορείως τοῦ

ἀγγείου εὐρέθη χαλκῆ τοξόσχημος πόρπη (β) καὶ ἐν συνεχείᾳ 4 χαλκᾶ κομβία (γ). Εἶναι πιθανώτατον, ὅτι πάντα ταῦτα ἀνήκουν εἰς τὸν ἴδιον νεκρὸν, τῆς ταφῆς τοῦ ὁποίου οὐδὲν ἄλλο στοιχεῖον ἐσώθη.

Ε V. Ἡ ταφή αὕτη ὀρίζεται πιθανώτατα ὑπὸ 4 λίθων, εὐρεθέντων ἀνατολικῶς τῆς ταφῆς Ε III. Εἰς τὸν ὀριζόμενον ὑπ' αὐτῶν χώρον, μήκους 1.80 μ. περίπου, εὐρέθησαν τὰ ἀγγεῖα *E15* (πρόχους) καὶ *E16* (μόνωτον). Οὐδὲν ἄλλο ἀντικείμενον ἢ ἴχνος σκελετοῦ ὑπῆρχε.

Ε VI. Βορείως τῆς ταφῆς Ε II εὐρέθη ὁ ἀμφορίσκος *E4* εἰς ὕψος 0.30 μ. ἀπὸ τῆς ἐπιφανείας τοῦ ἐδάφους. Πλησίον αὐτοῦ εὐρέθη χαλκοῦς κύκλος μὲ ἐγγεγραμμένον σταυρόν («κοσμικὸς κύκλος» α), δακτύλιος ἐκ σύρματος (β) καὶ 6 ψῆφοι ὄρου (γ). Πάντα ἀνήκουν ἀναμφιβόλως εἰς τὴν αὐτὴν ταφήν, τῆς ὁποίας οὐδὲν ἄλλο στοιχεῖον ἐσώθη.

Ε VII. Εἰς τὸ δυτικὸν τμήμα τοῦ τύμβου εἰς ὕψος 0.30 μ. ἀπὸ τῆς ἐπιφανείας τοῦ

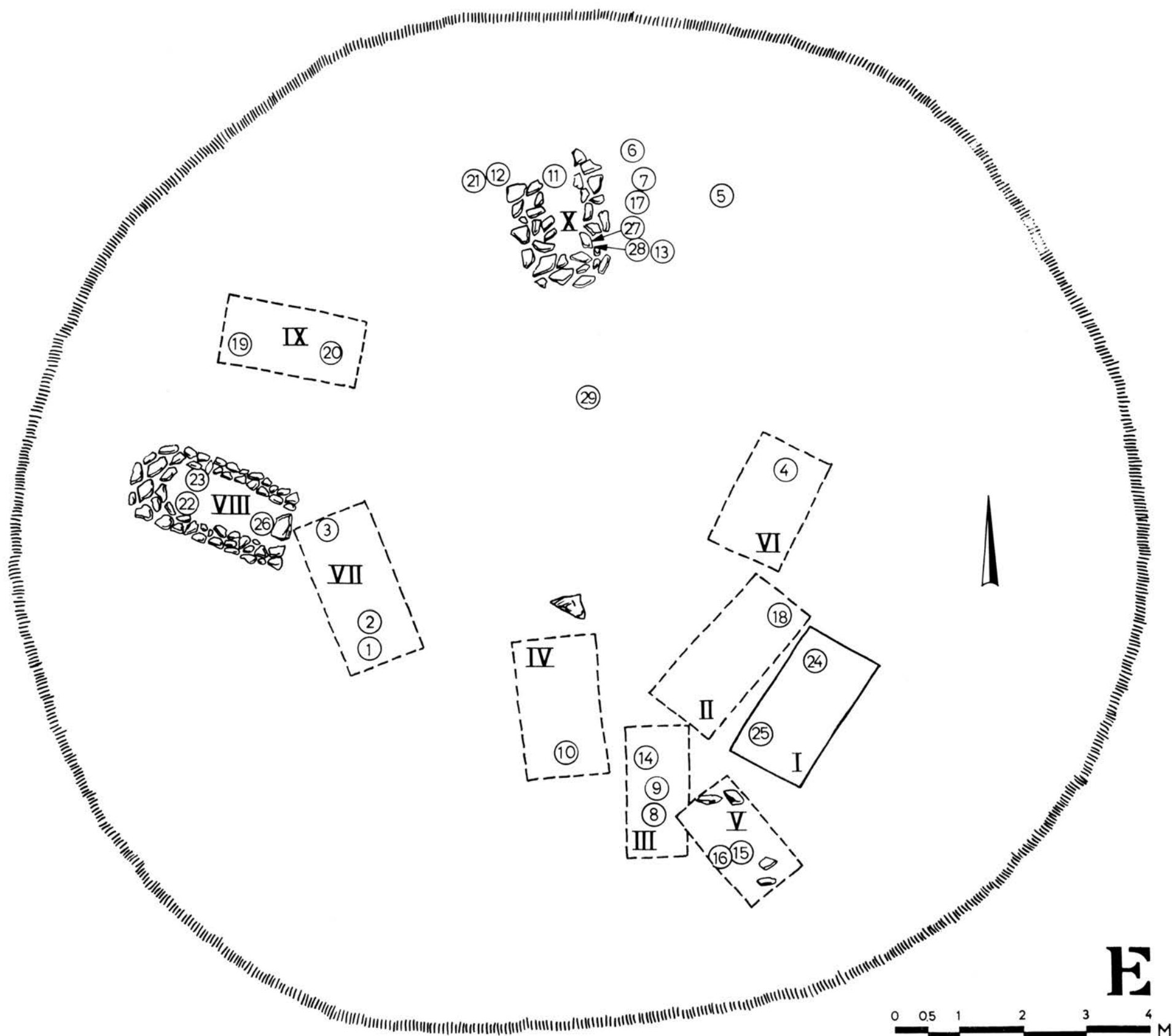

Τύμβος Ε.

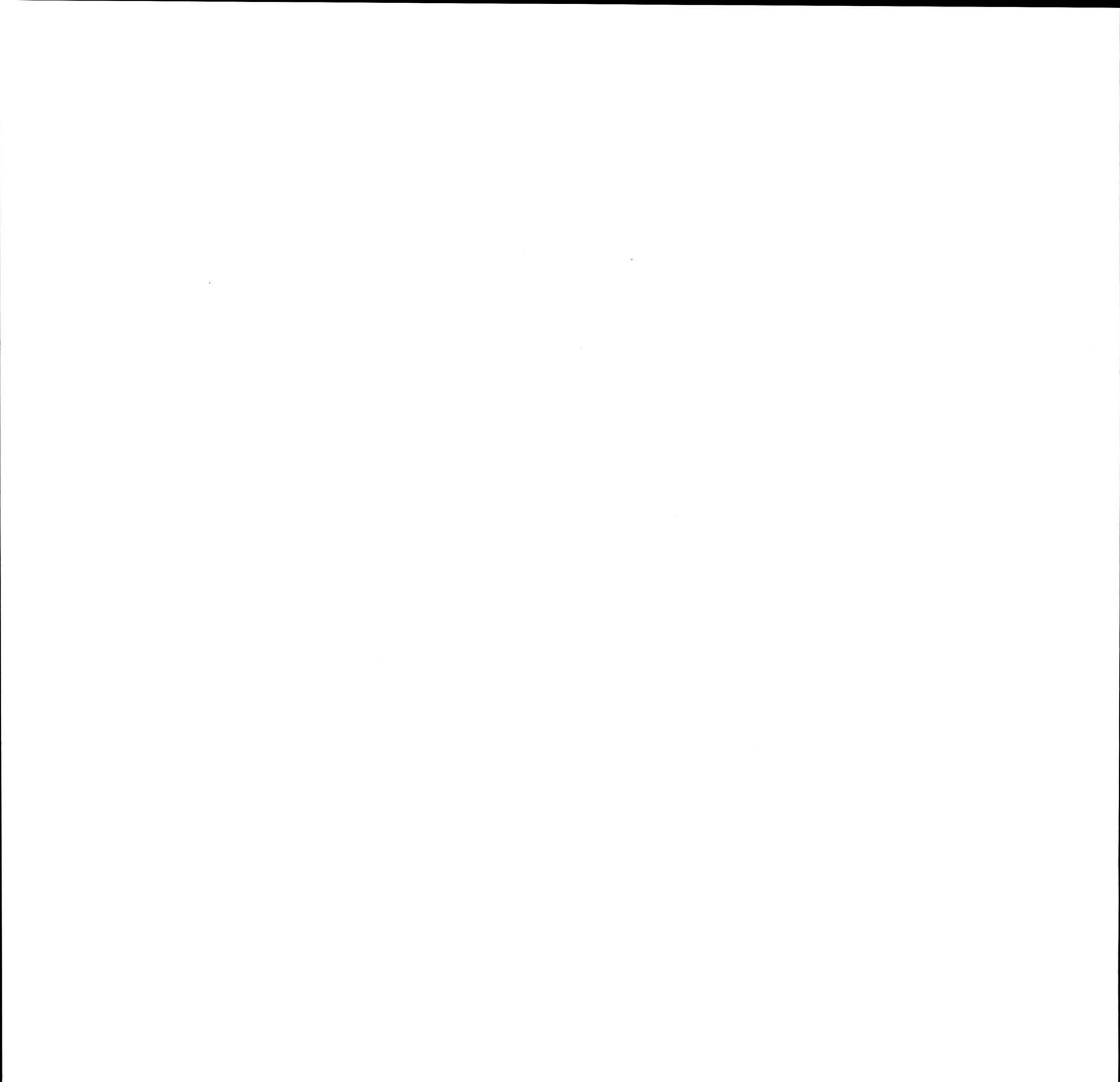

εδάφους εύρέθησαν ή πρόχους *E1*, τὸ ἥμισυ τοῦ φιαλοσχήμου *E2* καὶ τὰ $\frac{2}{3}$ τοῦ φιαλοσχήμου *E3*. Ἡ καταστροφή τῶν δύο τελευταίων ὀφείλεται ἀσφαλῶς εἰς τὴν ἄροσιν. Καὶ ἂν ὑποθεθῆ ὅτι ἐκ τῆς ἀρόσεως μετετοπίσθη πως τὸ *E3*, ὅπωςδὴποτε δὲν εἶναι δυνατὸν νὰ μετεκινήθη πολὺ πέρα τῆς ἀρχικῆς του θέσεως, ὥστε ἡ ἀπόστασις τούτου ἀπὸ τοῦ *E1* (2 μ. περίπου) δίδει κατὰ προσέγγισιν τὸ μῆκος τῆς ταφῆς. Οὐδὲν ἄλλο στοιχεῖον τῆς ταφῆς ἐσώζετο.

Ε VIII (πίν. 9). Κατὰ τὸ δυτικὸν ἄκρον τοῦ τύμβου ἀπεκαλύφθη ὀρθογώνιος σχεδὸν τάφος, κατεσκευασμένος ἐξ ἀργῶν λίθων. Μῆκος ἐσῶτ. 2 μ. πλάτος 0.65 μ. ὕψος (ἀπὸ τῆς ἐπιφανείας τοῦ ἐδάφους) 0.55 - 0.65 μ. Πολλοὶ λίθοι τῆς ἀνωτάτης σειρᾶς τῶν τοιχωμάτων εἶχον καταπέσει ἐντὸς τοῦ τάφου συντριψάντες τὰ δύο ἀγγεῖα *E22* (δίωτον) καὶ *E23* (πρόχουν), τὰ ὁποῖα εύρίσκοντο κατὰ τὸ δυτικὸν ἄκρον τοῦ τάφου. Ἡ ἀνατολικὴ στενὴ πλευρὰ ἐκλείετο διὰ μεγάλου λίθου, χρησιμοποιοηθέντος δίκην θύρας. Ὁ λίθος οὗτος ἐκλίνε σὺν τῷ χρόνῳ πρὸς τὸ ἐσωτερικὸν καὶ κατεπλάκωσε τὸν πρωτογεωμετρικὸν σκύφον *E26*, ὅστις διεσπάρθη ἀπλῶς εἰς δύο, διασωθεὶς ἀπὸ πλήρη συντριβὴν χάρις εἰς τὸ χῶμα, τὸ ὁποῖον φαίνεται ὅτι τὸν εἶχε καλύψει πρὸ τῆς καταπλακώσεως ὑπὸ τοῦ λίθου. Εἰς τὸ μέσον περίπου τοῦ τάφου εύρέθη χαλκοῦς δακτύλιος (*I a*). Τὸ μόνον λείψανον τοῦ νεκροῦ ἦτο εἰς ὁδοῦς, εύρεθεὶς πλησίον τοῦ σκύφου καὶ δεικνύων ὅτι ὁ νεκρὸς ἔκειτο μὲ τὴν κεφαλὴν εἰς τὸ ἀνατολικὸν ἄκρον.

Ε IX. Εἰς μίαν ταφὴν πρέπει ν' ἀνήκουν ἡ πρόχους *E19* καὶ τὸ δίωτον *E20*, τὰ ὁποῖα ἀπεῖχον 1.50 μ. περίπου μεταξύ των καὶ εύρέθησαν συντετριμμένα ἐπὶ τῆς ἐπιφανείας τοῦ ἐδάφους. Οὐδὲν ἄλλο στοιχεῖον τῆς ταφῆς ἐσώζετο.

Ε X (πίν. 9). Εἰς τὸ βόρειον ἄκρον τοῦ τύμβου ἀπεκαλύφθη σωρὸς ἀργῶν λίθων. Οὗτος εἶχε σχηματισθῆ οὐχὶ ἐπὶ τῆς ἐπιφανείας τοῦ ἐδάφους, ἀλλ' ἐπὶ στρώματος κοκκίνοχώματος πάχους 0.15 μ. πρὸς τὴν περιφέρειαν καὶ 0.30 μ. πρὸς τὸ ἐσωτερικὸν τοῦ τύμβου. Τὸ σχῆμα τοῦ σωροῦ ἦτο πεταλοειδὲς ($\frac{3}{4}$ ἐλλείψεως) μὲ τὴν καμπύλην πρὸς τὸ ἐσωτερικὸν τοῦ τύμβου. Εἰς τὸ ἄνοιγμα τοῦ πετάλου εύρέθησαν τὰ $\frac{2}{3}$ τοῦ διώτου ἀγγείου *E11*. Μετὰ τὴν ἀφαίρεσιν τῶν λίθων τοῦ ἐσωτερικοῦ τοῦ πετάλου εύρέθησαν ἐντὸς αὐτοῦ μεταξύ τῶν χωμάτων 2 χαλκοὶ δακτύλιοι (*a - a'*), τὸ ἥμισυ ὀκτωσχήμου πόρπης (*β*), τῆς ὁποίας ἕτερον μικρὸν τεμάχιον εύρέθη ἀπερριμμένον ὀλίγον βορειότερον ἐκτὸς τοῦ σωροῦ τῶν λίθων, καὶ τελείως συντετριμμένα ὑπὸ τοὺς λίθους τῆς ἀνατολικῆς πλευρᾶς τὰ ἀγγεῖα *E27* καὶ *E28* (δίωτα). Οὐδὲν ἔχνος σκελετοῦ εύρέθη.

Εἰς ἀρκετὰ σημεῖα πέριξ τοῦ σωροῦ τούτου τὸ χῶμα εἶχε καῆ. Ἰδιαιτέρως ἔντονος ἐφαίνετο ἡ καῦσις εἰς ἓν σημεῖον ἀνατολικῶς τοῦ σωροῦ· τὰ ἔχνη καύσεως εἰς δύο σημεῖα ἤρχιζον 0.15 μ. ἄνω τοῦ ἀρχικοῦ ἐδάφους, ἀπὸ τοῦ αὐτοῦ δηλαδὴ ἐπιπέδου, ἐφ' οὗ ἔκειντο οἱ κατώτεροι λίθοι τοῦ τάφου.

Περὶ τὸν σωρὸν εύρέθησαν ἐπίσης ἀρκετὰ ἀγγεῖα. Δυτικῶς τούτου τὸ δίωτον *E12* καὶ τὸ γραπτὸν «κύπελλον» *E21*, ἀνατολικῶς δὲ ἡ γραπτὴ οἰνοχόη *E6*, τὰ δίωτα *E7* καὶ *E17* καὶ ἡ πρόχους *E13*, τῆς ὁποίας τὰ τοιχώματα ἦσαν μέλανα ἐκ καύσεως. Ἐπίσης μεταξύ τῶν ἀγγείων *E13* καὶ *E17* εύρέθησαν ἀρκετὰ ὕστρακα διαφόρων ἀγγείων. Εἶναι ἀδύνατον νὰ προσδιορισθῆ ἡ μεταξύ τῶν ἀγγείων τούτων σχέσις καὶ νὰ καθορισθοῦν αἱ ταφαί, εἰς τὰς ὁποίας ἀνήκον, διότι οὐδὲν ἄλλο στοιχεῖον τῶν ταφῶν εύρέθη, τὸ δὲ χῶμα δὲν παρεῖχεν ἐνδείξεις διὰ τοιοῦτον καθορισμόν.

Ἐπισημασθέντες ἀνατολικῶς τῶν ἀνωτέρω ἀγγείων ἀνευρέθη τεμαχισμένον ἀγγεῖον ἀκαθάρτου πηλοῦ, κακῶς ὠπτημένον (E5), περιέχον κεκαυμένα ὅστ᾽ ἀνεμεμειγμένα μετὰ χωμάτων. Ἡ κατάσταση τῶν ὀστέων ἦτο κακή, δυνάμεθα ὅμως νὰ εἴπωμεν, ὅτι ἀνήκον πιθανώτατα εἰς σκελετὸν παιδός.

Ἐκτὸς τῶν ταφῶν τούτων ἀνευρέθη, ὀλίγον βορειότερον τοῦ κέντρου τοῦ τύμβου καὶ εἰς βάθος 0.35 μ. ἀπὸ τῆς κορυφῆς του, τὸ δίωτον ἀγγεῖον E29. Ἐπίσης ΝΑ. τοῦ ἀγγείου E5, ἀλλ' εἰς ὕψος 0.25 μ. ἀπὸ τῆς ἐπιφανείας τοῦ ἐδάφους, εὐρέθησαν χαλκῆ τοξόσχημος πόρπη (Eα), ἑτέρα χαλκῆ ὀκτώσχημος (Eβ), δύο ὀστῆναι ψῆφοι ὄρμου (Eγ), μολύβδινος δακτύλιος (Eδ) καὶ τεμάχια σπειροειδῶν ἐλασμάτων (Eε). Ἐπίσης βορείως τῆς ταφῆς E IV εὐρέθη σιδηρᾶ τοξόσχημος πόρπη (Eζ) καὶ πλησίον αὐτῆς ὀδόντες. Ἐκεῖ πλησίον ἔκειτο μικρὰ ἀσβεστολιθικὴ πλάξ λευκή, τριγωνικοῦ σχήματος. Τέλος σημειοῦμεν, ὅτι ἐνδείξεις πυρᾶς παρατηρήθησαν τόσον νοτίως τοῦ λιθοκτίστου τάφου E VIII, ὅπου ἡ ἔκτασις τῆς πυρᾶς ἦτο ἀρκετή, ὅσον καὶ εἰς τὸ κέντρον περιήπου τοῦ τύμβου.

Συνοψίζοντες παρατηροῦμεν ὅτι ἐν συνόλῳ ὁ τύμβος E περιέκλειε 10 τοῦλάχιστον ταφὰς καὶ μίαν περίπτωσιν καυθέντων ὀστέων. Αἱ ταφαὶ ἐγένοντο 1) ἐντὸς λάκκων, τῶν ὁποίων τὸ δάπεδον συμπίπτει κατὰ κανόνα μετὰ τὸ ἀρχικὸν ἔδαφος. Ἔχομεν ὅμως τὴν περίπτωσιν τῆς ταφῆς E I, τῆς ὁποίας ὁ λάκκος ἦτο βαθύτερος, καὶ τῶν ταφῶν E VII καὶ IX, τῶν ὁποίων τὸ δάπεδον εὐρίσκετο ὑψηλότερον τοῦ ἐδάφους ἐντὸς τῆς ἐπιχώσεως τοῦ τύμβου. 2) Εἰς λιθοκτίστους τάφους κειμένους κατὰ τὴν περιφέρειαν τοῦ τύμβου. Ἡ συνήθεια τῆς ἀποθέσεως δύο ἀγγείων, ἐνὸς παρὰ τὴν κεφαλὴν καὶ ἄλλου παρὰ τοὺς πόδας, δὲν ἰσχύει εἰς τὸν τύμβον τοῦτον. Πράγματι, ἐνῶ ἔχομεν δύο τοιαύτας περιπτώσεις (E I, IX), εὐρίσκουμεν 3 περιπτώσεις ὑπάρξεως τριῶν ἀγγείων (E III, VII, VIII) καὶ ἄλλας τρεῖς μετὰ ἐν μόνον (E II, IV, VI), ἐνῶ τέλος ὑπάρχει ἡ περίπτωσις τῆς ταφῆς E V, ὅπου τὰ δύο ἀγγεῖα εὐρέθησαν τὸ ἐν παρὰ τὸ ἕτερον.

Δὲν δυνάμεθα νὰ ἐπισημάνωμεν ὠρισμένον προσανατολισμὸν τοῦ νεκροῦ οὔτε παρατηρήσαμεν τάξιν εἰς τὴν διάταξιν τῶν ταφῶν. Ἀξιοσημείωτος εἶναι ἡ συγκέντρωσις τούτων κατὰ τὸ ΝΑ. τεταρτημόριον καὶ ἡ μὴ χρησιμοποίησις τοῦ κέντρου τοῦ τύμβου.

Ἄσαφής παραμένει ἡ σημασία τῶν περὶ τὸν λιθοκτίστον «τάφον» E X ἀγγείων. Ἡ ἀπουσία χαλκῶν κοσμημάτων καὶ αἱ παρ' αὐτὰ σημειωθεῖσαι πυραὶ ἐπιτρέπουν ἴσως νὰ ὑποθέσωμεν, ὅτι ἐχρησιμοποιήθησαν διὰ θρησκευτικὰ σκοποὺς (χορὰς) καὶ ἀπερρίφθησαν ἐκεῖ μετὰ τὴν τέλεσιν τούτων. Ἴσως παρομοία χρῆσις ἐρμηνεύει καὶ τὴν ὑπαρξίν τοῦ ἀγγείου E29, εὐρεθέντος ἀμέσως ὑπὸ τὴν κορυφὴν τοῦ τύμβου.

Τύμβος Ζ (παρένθετος πίν. E, πίν. 5)

Ὁ τύμβος Ζ εὐρίσκετο περὶ τὰ 500 μ. νοτίως τῶν τύμβων Δ καὶ E, 25 μ. περίπου δυτικῶς τοῦ χειμάρρου, ὅστις ἀποτελεῖ καὶ τὸ ἀνατολικὸν ὄριον τοῦ νεκροταφείου, ἦτο ὑψηλότερος τῶν περισσοτέρων τύμβων τῆς περιοχῆς (2 μ. περίπου) καὶ εἶχε κωνικὸν σχῆμα μετὰ ἀπότομον πτώσιν κατὰ τὸ βόρειον τμήμα καὶ ὀμαλωτέραν πρὸς Νότον· ἡ διάμετρος του ἔφθανε τὰ 14.50 μ. Ἀπετελεῖτο, ὡς καὶ οἱ λοιποί, ἐκ κοκκινωχώματος, ἀλλά, εὐθὺς ὡς ἤρχισεν ἡ ἀνασκαφή, διεπιστώθη ὅτι εἶχε σοβαρῶς ταραχθῆ. Πολλὰ ὄστρακα,

ἀρκετὰ τῶν ὁποίων προήρχοντο ἀπὸ πρωτογεωμετρικὰ ἀγγεῖα (σκύφους μὲ ὁμοκέντρους κύκλους ἢ ἡμικύκλια, πρόχους κλπ.), εὐρέθησαν εἰς βάθος 0.40 - 0.60 μ. ἀπερριμμένα ἐντὸς τῆς ἐπιχώσεως εἰς τὸ βόρειον καὶ τὸ δυτικὸν τμήμα. Εἰς τὰς αὐτὰς θέσεις συνηγήσαμεν καὶ σωροὺς ἀργῶν λίθων. Ἡ συνέχεια τῆς ἀνασκαφῆς ἐπέτρεψε νὰ ἐξηγήσωμεν τὴν αἰτίαν τῆς ταραχῆς ταύτης.

Ὀλίγον βορείως τοῦ κέντρου καὶ ἀμέσως ὑπὸ τὴν κορυφὴν τοῦ τύμβου ἀπεκαλύφθη τάφος μεταγενέστερος, κατεσκευασμένος ἐκ πωρολίθων. Οὗτος εἶχε (ἐσωτερικῶς) μήκος 2.62 μ. πλάτος 0.80 μ. καὶ βάθος — ἢ μᾶλλον ὕψος — 1.06 μ. (πίν. 10). Αἱ ἐξωτερικαὶ διαστάσεις ἐποίκιλλον, διότι οἱ παραλληλεπίπεδοι λίθοι, τεθέντες εἰς δύο σειράς, ἐσχημάτιζον μὲν κανονικὸν ἐσωτερικὸν χῶρον, ἀλλ' ἐξωτερικῶς ἐδημιούργουν ἐσοχὰς καὶ ἐξοχὰς, μὴ ὄντες τῶν αὐτῶν διαστάσεων. Τὸ αὐτὸ συνέβαινε καὶ μὲ τοὺς καλύπτοντας τὸν τάφον 5 ὁμοίους λίθους· γενικῶς ἡ κατασκευὴ δὲν ἐδείκνυε πολλὴν ἐπιμέλειαν· ἄλλωστε οἱ λίθοι προήρχοντο ἐκ τινος παλαιότερου κτηρίου, ὡς μαρτυρεῖ εἰς ἀνήκων εἰς ἰωνικὸν γεῖσον, ἕτεροι φέροντες λέσβιον κυμάτιον καὶ πολλοὶ διατηροῦντες κονίαμα παλαιότερον τῆς κατασκευῆς τοῦ τάφου (εἰς τὰς πλευράς των, αἱ ὁποῖαι εὐρίσκονται εἰς τοὺς ἀρμούς). Ἐκ τῶν ἀρχιτεκτονικῶν τούτων μελῶν, χρονολογουμένων εἰς τοὺς ἐλληνιστικοὺς χρόνους, ὡς καὶ ἐκ τινων ὀστράκων ἐλληνιστικῶν ἀγγείων, εὐρεθέντων περὶ τὸν τάφον, προκύπτει καὶ ἡ χρονολογία τούτου. Διότι αὐτὸς οὗτος ὁ τάφος εὐρέθη ἀπολύτως κενός, συληθεὶς προφανῶς ἤδη κατὰ τὴν ἀρχαιότητα, μετακινήθων καὶ συντριβέντων δύο ἐκ τῶν λίθων τῆς «στέγης» του. Τὸ μόνον εὑρημα, τὸ ὁποῖον ἀπέμεινε εἰς ἡμᾶς, ἦτο μικρὸς σιδηροῦς μοχλός, κείμενος εἰς τὸ ὕψος τῶν ἄνω λίθων ἔξω τοῦ τάφου· οὗτος κατὰ πᾶσαν πιθανότητα ἐχρησιμοποιήθη ὑπὸ τῶν τυμβωρύχων διὰ τὴν μετακίνησιν τῶν καλυμμάτων καὶ ἀπερρίφθη ἐκεῖ μετὰ τὴν σύλησιν.

Ἡ καταστροφὴ ἢ προκληθεῖσα εἰς τὸν τύμβον ἐκ τῆς κατασκευῆς τοῦ ἐλληνιστικοῦ τούτου τάφου ὑπῆρξε μὲν σημαντικὴ, ὡς προκύπτει ἐκ τῶν ἀνευρεθέντων πολυαρίθμων ὀστράκων, ἰδίᾳ πρωτογεωμετρικῶν ἀγγείων, δὲν ἐξετάθη ὅμως πολὺ πέρα τοῦ κέντρου. Φαίνεται ὅτι διὰ νὰ κτισθῇ ὁ ἐλληνιστικὸς τάφος ἀνεσκάφη τὸ κέντρον τοῦ τύμβου εἰς μεγαλύτεραν ἔκτασιν εἰς τὸ ἄνω μέρος, εἰς τὸ κάτω ὅμως μέρος περιορίσθη ὁ λάκκος εἰς ὅσιν ἔκτασιν ἀπῆλθον αἱ διαστάσεις τοῦ νέου τάφου. Ἡ οὕτω ἀνασκαφεῖσα περιοχὴ ἦτο μικρᾶς ἐκτάσεως καὶ μόνον πρὸς Ἀνατολὰς ἐπεξετάθη περισσότερον. Τοῦτο μαρτυροῦν τὰ νοτίως τοῦ τάφου εὐρεθέντα ἀγγεῖα, ἢ δυτικῶς αὐτοῦ ἀποκαλυφθεῖσα ἀνεπαφὸς παλαιὰ ταφὴ καὶ ὁ βορείως αὐτοῦ εὐρεθεὶς κενός μὲν οὐχὶ ὅμως κατεστραμμένος πίθος.

Ἐντὸς τοῦ τύμβου ἀπεκαλύφθη λίθινος περίβολος, κυκλικὸς σχεδόν, καθ' ὅσον δυνάμεθα νὰ κρίνωμεν ἀπὸ τὰ διατηρηθέντα τμήματά του. Εἰς τὸ ἀνατολικὸν του τμήμα εἶχον ἀφαιρεθῆ ὅλοι σχεδόν οἱ λίθοι, εἰς τὰ ὑπόλοιπα δὲ μέρη, ἄλλοῦ μὲν εἶχον ἀφαιρεθῆ, ἄλλοῦ δὲ συνεσωρεύθησαν, φαίνεται, παρὰ τοὺς λίθους τοῦ συνεχομένου τμήματος τοῦ περιβόλου. Ἡ διάμετρος τοῦ περιβόλου ἦτο 11 μ. περίπου, οἱ λίθοι δὲ αὐτοῦ δὲν εὐρίσκοντο ἀμέσως ἐπὶ τῆς ἐπιφανείας τοῦ ἐδάφους, ἀλλά, ὡς καὶ εἰς τὸν τύμβον Δ, ἐπὶ στρώματος τοῦ κοκκινοχώματος, ἐξ οὗ ἀποτελεῖται ὁ τύμβος, πάχους 0.15 μ. περίπου.

Ἐντὸς τοῦ τύμβου διετηρήθησαν αἱ ἐξῆς ταφαί.

Z I. Εἰς τὴν ταφὴν ταύτην ἀνήκει ἡ πρόχους Ζ6 καὶ τὰ βορείως ταύτης εὐρεθέντα

κοσμήματα. Περὶ τὸ 1 μ. βορείως τῆς πρόχου ὑπῆρχε σπειροειδὲς ἔλασμα (α), εἰς τὰ ἄκρα τοῦ ὁποίου εὐρέθη ἀνά ἓν χαλκοῦν κομβίον (β - β'). Ἀνατολικῶς τοῦ ἐλάσματος δύο χαλκοὶ σφηκωτῆρες (γ - γ') καὶ ἐν συνεχείᾳ χαλκῆ ὀκτώσχημος πόρπη (δ) καὶ τὸ ἥμισυ σιδηρᾶς ὁμοίας (ε) καὶ χαλκοῦς δακτύλιος (ζ). Εἰς τὴν θέσιν, ὅπου εὐρέθη τὸ σπειροειδὲς ἔλασμα, ἐσώζοντο ἴχνη κρανίου ἀποσυντεθέντος, ὥστε εἶναι βέβαιον ὅτι ὁ νεκρὸς εἶχε κατεύθυνσιν ἀπὸ Β. πρὸς Ν.

Z II (πίν. 10). Εἰς τὴν ταφὴν ταύτην ἀνήκει τὸ ἀγγεῖον Z22 (δίωτον) καὶ πιθανώτατα τὸ εἰς ἀπόστασιν 1.80 μ. ΒΔ. τούτου εὐρεθὲν φιαλόσχημον Z4. Πλησίον τούτου ὑπῆρχε λευκὸς λίθος. Ἡ ταφὴ ἐγένετο εἰς ὕψος 0.30 - 0.40 μ. ὑπὲρ τὴν ἐπιφάνειαν τοῦ ἐδάφους. Πλησίον τοῦ ἀγγείου Z22 ἐσώζετο ἀποσυντεθειμένον μηριαῖον ὄστοῦν καὶ παρ' αὐτὸ σιδηροῦν ξίφος (α), τὸ ὁποῖον ἐκ τῆς ὀξειδώσεως εἶχε τελείως διαλυθῆ. Ἡ αἰχμὴ τοῦ ξίφους εὐρίσκετο πρὸς Ἀνατολὰς (ΝΑ.), τὸ μῆκος του δέ, εἰς ἣν κατάστασιν εὐρέθη, ἦτο 0.78 μ. Ἐπὶ τοῦ ξίφους διεκρίνοντο ἴχνη ξύλου καὶ κατὰ διαστήματα (0.10 μ. ἕκαστον) ἐσώζοντο 5 ἐλάσματα χαλκοῦ πλάτους 0.023 μ. (εἰς κακὴν καὶ αὐτὰ κατάστασιν). Μικρὸν τριγωνικὸν ἔλασμα εὐρέθη καὶ εἰς τὴν αἰχμὴν τοῦ ξίφους. Εἶναι προφανὲς ὅτι πρόκειται περὶ ξυλίνου κολοῦ ἀφανισθέντος, ὅστις ἐκοσμεῖτο ἐξωτερικῶς καὶ συγχρόνως ἐστερεοῦτο διὰ τῶν χαλκῶν τούτων ἐλασμάτων. Ἐκ τῆς θέσεως τοῦ ξίφους ἐν σχέσει πρὸς τὸ ὄστοῦν συμπεραίνομεν ὅτι τοῦτο εὐρίσκετο κατὰ μῆκος τῆς ἀριστερᾶς πλευρᾶς τοῦ νεκροῦ, κειμένου ἐκ Δυσμῶν πρὸς Ἀνατολὰς (ἀκριβέστερον ἐκ ΒΔ. πρὸς ΝΑ.).

Z III. Νοτίως τῆς προηγουμένης ταφῆς ὑπῆρχε μία σειρὰ 4 ἀργῶν λίθων. Παρ' αὐτοὺς εὐρέθη ἡ πρόχου Z25 καὶ εἰς ἀπόστασιν 1 μ. περίπου ΝΔ. ταύτης τὰ ἀγγεῖα Z16 (μόνωτον) καὶ Z17 (ἀμφορίσκος). Εἰς μικρὰν ἀπόστασιν ΝΑ. τῆς πρόχου ὑπῆρχε σιδηροῦν μαχαίριδιον (α). Οὐδὲν ἕτερον στοιχεῖον τῆς ταφῆς ἐσώζετο.

Z IV. Εἰς τὸ δυτικὸν τμήμα τοῦ τύμβου εἶχον μετατοπισθῆ πολλοὶ λίθοι τοῦ περιβόλου καὶ εἶχον συγκεντρωθῆ παρὰ τὰ παρακείμενα τμήματα τούτου, τὸ σχηματισθὲν δὲ ἄνοιγμα ἦτο μῆκους 3.50 μ. περίπου. Εἰς τὸ βόρειον τμήμα τοῦ ἀνοίγματος καὶ εἰς ὕψος 0.50 μ. ἀπὸ τῆς ἐπιφανείας τοῦ ἐδάφους ἐγένετο ἡ ταφὴ Z IV, εἰς τὴν ὁποίαν ἀνήκουν τὰ ἀγγεῖα Z14 (πρόχου) καὶ Z15 (φιαλόσχημον), εὐρεθέντα τὸ ἐν παρὰ τὸ ἄλλο. Εἰς ἀπόστασιν 1 μ. περίπου ΒΑ. τούτων διεκρίνοντο ἴχνη κρανιακοῦ ὄστοῦ καὶ παρ' αὐτὰ χαλκοῦν ἐπίμηκες ἔλασμα, τοῦ ὁποίου ἐσώθησαν ἀρκετὰ τεμάχια (α), πλησίον δὲ τούτου δύο μικρὰ ὀκτώσχημοι πόρπαι (β - β'). Ἐκ τῆς θέσεως τῶν εὐρεθέντων κοσμημάτων καὶ τῶν λειψάνων τοῦ κρανίου συνάγεται ὅτι ὁ νεκρὸς ἔκειτο ἀπὸ ΒΑ. πρὸς ΝΔ.

Z V. Εἰς τὴν ταφὴν ταύτην ἀνήκει ἡ μικρὰ πρόχου Z19 καὶ τὰ κοσμήματα, τὰ ὁποῖα εὐρέθησαν εἰς μικρὰν ἀπόστασιν ΒΔ. ταύτης, ἦτοι μικρὰ ὀκτώσχημος πόρπη (α) καὶ χαλκῆ ἀτρακτόσχημος ψῆφος (β). Εἰς ἀπόστασιν 1 μ. ΒΔ. τῆς πρόχου ὑπῆρχον δύο ἀργοὶ λίθοι, τρίτος δὲ εἰς εὐθεῖαν γραμμὴν ΒΑ. τούτων, ἐπιτρέποντες νὰ καθορίσωμεν κατὰ προσέγγισιν τὰ ὅρια τοῦ τάφου.

Z VI. Εἰς τὸ ἀνατολικὸν τμήμα τοῦ τύμβου εὐρέθησαν συντετριμμένα τὰ ἀγγεῖα Z28 (πρόχου) καὶ Z29 (δίωτον), ἀπέχοντα μεταξύ των 0.50 μ. περίπου. Εἰς μικρὰν ἀπόστασιν ΒΑ. τούτων εὐρέθησαν δύο μικρὰ ὀκτώσχημοι πόρπαι (α - α'). Οὐδὲν ἄλλο στοιχεῖον τῆς ταφῆς διετηρήθη.

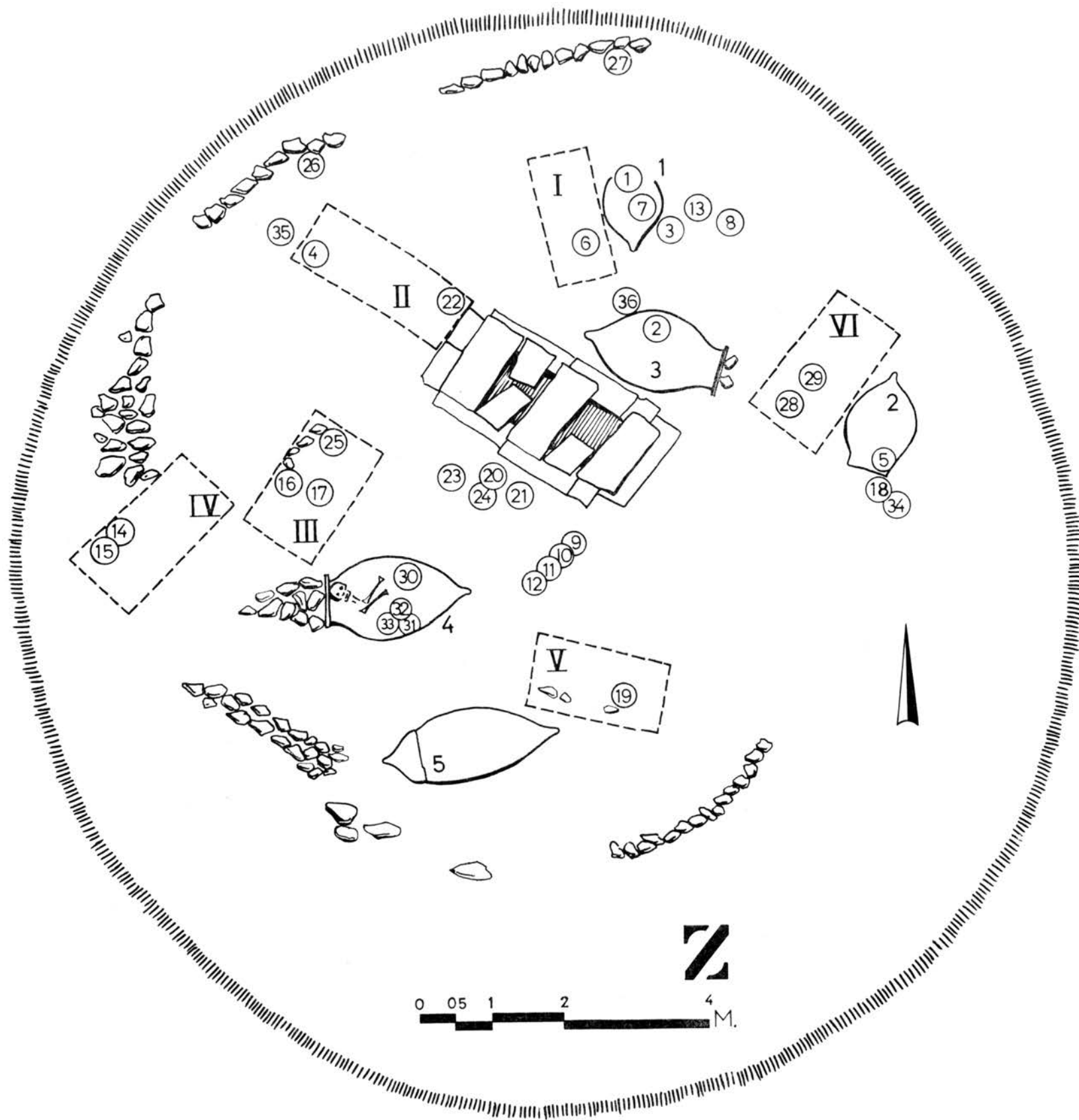

Τύμβος Ζ.



Ἐκτὸς τῶν 6 τούτων κατὰ τὸ μᾶλλον ἢ ἦττον ἀσφαλῶς καθορισθεισῶν ταφῶν ἀπεκαλύφθησαν ἐντὸς τοῦ τύμβου Ζ καὶ 5 ταφαὶ ἐντὸς πίθων. Οἱ πίθοι ἔκειντο δι' ὄλου αὐτῶν τοῦ μήκους ἐπὶ τοῦ χώματος, οἱ μὲν 2 καὶ 5 ἀμέσως ἐπὶ τῆς ἐπιφανείας τοῦ ἐδάφους οἱ λοιποὶ δὲ τρεῖς εἰς διάφορα ὕψη ἐντὸς τῆς ἐπιχώσεως.

Πίθος 1. Εὐρέθη εἰς τὸ βόρειον τμήμα τοῦ τύμβου εἰς ὕψος 0.75 μ. ὑπὲρ τὸ ἔδαφος. Ἐσώζετο κατὰ τὰ 2/3 ἢ ἐπὶ τοῦ χώματος πλευρὰ του, ἐνῶ ἡ ἑτέρα πλευρὰ, ἢ ἄνω, εἶχεν ἀφανισθῆ. Ἐντὸς τῶν πληρῶντων τοῦτον χωμάτων εὐρέθη σιδηροῦν δρεπανόσχημον μαχαιρίδιον (π1α) καὶ μικρὸν τεμάχιον σιδήρου (πέλεκυς; π1β).

Πίθος 2. Εὐρέθη εἰς τὸ ἀνατολικὸν τμήμα τοῦ τύμβου, ἀμέσως ἐσωτερικῶς τῆς νοητῆς περιφερείας τοῦ λιθίνου περιβόλου, ὁ ὁποῖος ἦτο κατεστραμμένος καθ' ὄλον τὸ ἀνατολικὸν τόξον του. Εἶχε μήκος 1.50 μ. καὶ πλάτος, ὡς εὐρέθη κατακείμενος, 1.08 μ. Ἐκειτο ἐπὶ τῆς ἐπιφανείας τοῦ ἐδάφους μὲ τὸ χεῖλος πρὸς Νότον, ἢ ἄνω δὲ πλευρὰ του εἶχε συντριβῆ ὑπὸ τὸ βάρος τῶν ἐπιχυθέντων χωμάτων. Ἐντὸς αὐτοῦ εὐρέθησαν ὑπολείμματα δύο σκελετῶν, ἐχόντων τὰ κρανία παρὰ τὸ χεῖλος καὶ τοὺς πόδας εἰς τὸν πυθμένα. Διὰ τὴν ἀρκέση τὸ μήκος τοῦ πίθου οἱ νεκροὶ ἐτοποθετήθησαν συνεσταλμένοι. Παρὰ τὸ κρανίον τοῦ ἀνατολικῶς κειμένου νεκροῦ ὑπῆρχεν ἡ μικρὰ πρόχους Ζ5. Εἰς τὸ ἴδιον περίπου σημεῖον εὐρέθη τεμαχισμένη μικρὰ ὀκτώσχημος πόρπη (π2α) καί, τεμαχισμένος ἐπίσης, δακτύλιος ἐκ λεπτοῦ σύρματος (π2β).

Πίθος 3. Ὁ πίθος οὗτος, μήκους 1.85 μ. καὶ πλάτους, ὡς εὐρέθη, 1.10 μ., ἔκειτο εἰς ὕψος 0.15 μ. ἀπὸ τῆς ἐπιφανείας τοῦ ἐδάφους, κείμενος μὲ τὰ χεῖλη πρὸς Ἀνατολὰς καὶ τὸν πυθμένα πρὸς Δυσμὰς. Τὸ χεῖλος του ἐκλείετο διὰ κυκλικοῦ πλακοειδοῦς λίθου, ὁ ὁποῖος, ὡς εἶχε τοποθετηθῆ καθέτως πρὸς τὸ ἔδαφος, ἐστηρίζετο ὑπὸ δύο ἀργῶν λίθων. Ἐνῶ ἐφαίνετο ὅτι ἦτο ἄθικτος, θραυσθείσης μόνον τῆς ἄνω πλευρᾶς του ἐκ τοῦ βάρους τῆς ἐπιχώσεως, ὅτε ἠνοιχθῆ, εὐρέθησαν ἐντὸς αὐτοῦ μόνον δύο ὄστρακα. Πιθανὸν ἀφῆρέθη τὸ περιεχόμενον του ὑπὸ τῶν κατασκευαστῶν τοῦ ἐλληνιστικοῦ τάφου.

Πίθος 4 (πίν. 9). Ὁ πίθος οὗτος, μήκους 1.90 μ. καὶ πλάτους, ὡς εὐρέθη, 1.15 μ., ἔκειτο εἰς ὕψος 0.20 μ. ἀπὸ τῆς ἐπιφανείας τοῦ ἐδάφους μεταξὺ τῶν ταφῶν Ζ III καὶ Ζ V, ΝΔ. τοῦ ἐλληνιστικοῦ τάφου. Τὸ χεῖλος του (πρὸς Δυσμὰς) ἐφράσσετο διὰ κυκλικοῦ πλακοειδοῦς λίθου, στηριζομένου ὑπὸ σωροῦ ἀργῶν λίθων εὐρεθέντων πέρα τούτου (βλ. σχέδιον). Τὸ ἄνω τμήμα τοῦ πίθου εἶχε συντριβῆ ἐκ τοῦ βάρους τῶν ἐπιχυθέντων χωμάτων. Ἐντὸς αὐτοῦ εὐρέθησαν τὰ λείψανα δύο σκελετῶν. Ὁ πρῶτος ἔκειτο ὑπτίως καὶ τὸ κρανίον του εὐρίσκετο παρὰ τὸ χεῖλος τοῦ πίθου, ὁ ἕτερος δὲ φαίνεται, ὅτι ἐτέθη συνεσταλμένος, ὡς δεικνύει ἡ θέσις τῶν ἀπομεινάντων ὀστέων. Ἡ ταφή καὶ τῶν δύο φαίνεται σύγχρονος, διότι δὲν παρατηρήθη ταραχὴ τῶν ὀστέων. Μεταξὺ τῶν ὀστέων ὑπῆρχον τὰ ἀγγεῖα Ζ30 (πρόχους), Ζ31 (φιαλόσχημον), Ζ32 (πρόχους) καὶ Ζ33 (φιαλόσχημον). Ἀριστερὰ τοῦ πρώτου σκελετοῦ εὐρέθη μικρὸν σιδηροῦν μαχαιρίδιον (π4α).

Πίθος 5. Ὁ πίθος οὗτος, μήκους 1.90 μ. καὶ πλάτους, ὡς εὐρέθη, 0.90 μ., ἔκειτο ἐπὶ τῆς ἐπιφανείας τοῦ ἐδάφους νοτίως τοῦ προηγούμενου, τὰ χεῖλη του δὲ ἐφράσσοντο διὰ τοῦ πυθμένου ἑτέρου πίθου. Τὸ ἄνω τμήμα του εἶχε συντριβῆ ὑπὸ τὸ βάρος τῆς ἐπιχώσεως. Ἐντὸς αὐτοῦ εὐρέθησαν μία μεγάλη σιδηρᾶ μάχαιρα (π5α), μικρὸν σιδηροῦν

ἐγχειρίδιον (πδβ) καὶ χαλκοῦς δακτύλιος τριῶν σπειρῶν (πδγ). Οὐδὲν ἔχνος σκελετοῦ εὐρέθη.

Ἐκτὸς τῶν ἀνωτέρω ταφῶν εὐρέθησαν ἐντὸς τοῦ τύμβου Ζ καὶ πολλὰ ἀκόμη ἀγγεῖα καὶ χαλκᾶ κοσμήματα, τὰ ὅποια δὲν ἦτο δυνατόν ν' ἀποδοθοῦν εἰς ὀρισμένους ταφάς. Νοτίως τοῦ ἐλληνιστικοῦ τάφου εὐρέθησαν τὰ ἀγγεῖα Ζ9, 10, 11 καὶ 12 (τὸ Ζ10 καὶ Ζ12 πρόχοι, τὰ Ζ9 καὶ Ζ11 δίωτα). Ὑψηλότερον ἔκειτο τὸ Ζ9 καὶ ἠκολούθουν εἰς κλιμακωτὴν διαδοχὴν τὰ λοιπὰ (Ζ9: 0.50 μ., Ζ10: 0.40 μ., Ζ11: 0.30 μ., Ζ12: 0.28 μ. ἀπὸ τῆς ἐπιφανείας τοῦ ἐδάφους). Εἶναι ἐνδεχόμενον ὅτι ἐτοποθετήθησαν οὕτω ὑπὸ τῶν κατασκευαστῶν τοῦ ἐλληνιστικοῦ τάφου.

Εἰς μικρὰν ἀπόστασιν ΒΔ. τούτων καὶ παρὰ τὴν νοτίαν πλευρὰν τοῦ ἐλληνιστικοῦ τάφου (διὰ τὴν ἀκρίβειαν νοτιοδυτικὴν) εὐρέθησαν εἰς ὕψος 0.75 μ. ἀπὸ τῆς ἐπιφανείας τοῦ ἐδάφους τὰ ὄστρακα τῶν συντετριμμένων ἀγγείων Ζ20 (φιαλοσχῆμου) καὶ Ζ21 (πρόχοι). Ἀκριβῶς ὑπὸ τὰ ὄστρακα τῶν δύο τούτων ἀγγείων καὶ εἰς ὕψος 0.25 μ. εὐρέθη τὸ ἀγγεῖον Ζ24 (μόνωτον). Βορείως τούτου ἐσώζετο διακελυμένον τμήμα τῆς κάτω σιαγόνος νεκροῦ, ὁ ὅποιος εἶχε κατεύθυνσιν ἀπὸ Δυσμῶν πρὸς Ἀνατολάς, καὶ εἰς μικρὰν ἀπόστασιν ἀνατολικῶς τοῦ ἀγγείου εὐρέθησαν δύο χαλκᾶ κομβία (α), εἰς χαλκοῦς κύκλος μὲ ἐγγεγραμμένον σταυρὸν («κοσμικὸς κύκλος» β) καὶ μικρὰ ὀκτώσχημος πόρπη (γ). Δυτικῶς τοῦ ἀγγείου Ζ24 καὶ βαθύτερον τούτου, ἐπὶ τῆς ἐπιφανείας τοῦ ἐδάφους, εὐρέθη τὸ ἀγγεῖον Ζ23 (πρόχοι). Λευκὴ κόνις ἀποσυντεθέντων ὀστέων ἐδείκνυεν ὅτι τὸ ὑπόλοιπον τῆς ταφῆς πρέπει νὰ εὐρίσκητο βορείως τοῦ ἀγγείου ὑπὸ τὸν ἐλληνιστικὸν τάφον. Πράγματι, ὅτε κατὰ τὸ 1961 κατεστράφη ὁ τάφος καὶ ἐγένοντο ἐργασίαι πρὸς κατασκευὴν τῆς ἀμαξιτῆς ὁδοῦ, οἱ μηχανικοὶ ἐκσκαφεῖς ἀνέσπυραν ἐκ τῶν χωμάτων τοῦ χώρου ἐκείνου ἀρκετὰ ὄστρακα.

Εἰς τὸ βορειοανατολικὸν τεταρτημόριον τοῦ τύμβου καὶ παρὰ τὸν κατεστραμμένον πίθον 1 εὐρέθησαν τὰ ὄστρακα τοῦ συντετριμμένου ἀγγείου Ζ1 (φιαλοσχῆμου) εἰς ὕψος 0.40 μ. ἀπὸ τῆς ἐπιφανείας. Εἰς μικρὰν ἀπόστασιν ΝΑ. τούτου καὶ εἰς ὕψος 0.50 μ. εὐρέθη τὸ ἀγγεῖον Ζ3 (πρόχοι) καὶ παρ' αὐτό, συντετριμμένον, τὸ Ζ7 (φιαλόσχημον), εἰς τὸ αὐτὸ περίπου ὕψος (0.55 μ.). Πλησίον τούτων ὑπῆρχον 3 ἀργοὶ λίθοι καὶ παρ' αὐτοὺς ὀλίγα ἀποσυντεθειμένα ὄστᾶ (πρβ. Δ 19 - 20, ΑΓ XIII - XIV).

Εἰς μικρὰν ἀπόστασιν ἀνατολικῶς τοῦ πίθου 1 εὐρέθησαν τὰ ἀγγεῖα Ζ13 (πρόχοι) καὶ Ζ8 (μόνωτον), εἰς ὕψος 0.20 μ. ἀπὸ τῆς ἀρχικῆς ἐπιφανείας. Μεταξὺ τούτων ὑπῆρχε μία ψῆφος (δ) καὶ μικρὸν χαλκοῦν κομβίον (ε)· οὐδὲν ἄλλο λείψανον τῆς ταφῆς ἐσώζετο. Εἶναι πολὺ πιθανὸν ὅτι τὰ ἀγγεῖα Ζ3 καὶ Ζ7 ἀνήκον εἰς τὴν ἰδίαν ταφήν, εἰς ἑτέραν δὲ ταφήν τὰ Ζ13 καὶ Ζ8.

Παρὰ τὸ χεῖλος τοῦ πίθου 2 εὐρέθησαν τὰ ἀγγεῖα Ζ18 (πρόχοι) καὶ Ζ34 (πρόχοι), ἀμφότερα ἐπὶ τῆς ἐπιφανείας τοῦ ἐδάφους. Ἐπὶ τῆς ἐπιφανείας τοῦ ἐδάφους καὶ ὑπὸ τοὺς λίθους σχεδὸν τοῦ περιβόλου εὐρέθησαν συντετριμμένα τὰ ἀγγεῖα Ζ26 καὶ Ζ27 (πρόχοι). Τέλος ΒΔ. τοῦ ἀγγείου Ζ4 εὐρέθησαν διεσκορπισμένα τὰ ὄστρακα τοῦ ἀγγείου Ζ35 (κανθάρου) καὶ δυτικῶς τοῦ πίθου 3 τὰ ὄστρακα τοῦ ἀγγείου Ζ36 (φιαλοσχῆμου). Ἐπίσης ἀνατολικῶς τοῦ ἐλληνιστικοῦ τάφου εὐρέθη ἀπερριμμένον ἐντὸς τῶν χωμάτων σιδηροῦν μαχαιρίδιον (ζ) καὶ δυτικῶς τοῦ τάφου μικρὰ ὀκτώσχημος πόρ-

πη (η). Τέλος υπεράνω τοῦ πίθου 3, εἰς ὕψος 0.40 μ. ἀπὸ τοῦ ἐδάφους, εὐρέθη ἡ πρό-
χους Ζ2, εἰς διάφορα δὲ σημεῖα ἐντὸς τῶν χωμάτων τεμάχια ὀκτωσχημῶν πορπῶν,
σπειροειδῶν ἐλασμάτων, ψήφων κ.λ.

Συνοψίζοντες, παρατηροῦμεν ὅτι ὁ τύμβος Ζ ἐχρησιμοποιήθη δις διὰ ταφάς. Ἡ δευ-
τέρα χρῆσις κατέστρεψε τινὰς τῶν παλαιότερων ταφῶν καὶ προὐκάλεσε ταραχὴν εἰς ἄλ-
λας. Παρὰ ταῦτα ἐξηκριβώθη κατὰ τὸ μᾶλλον ἢ ἥττον ἀσφαλῶς ἡ ὑπαρξίς 6 ταφῶν ἐν-
τὸς λάκκων καὶ 5 ταφῶν ἐντὸς πίθων. Ἐκ τῶν ἀνευρεθέντων ἀγγείων δυνάμεθα νὰ εἰκά-
σωμεν τὴν ὑπαρξίν καὶ ἐτέρων 4 τοῦλάχιστον ταφῶν. Ὡστε ἐν συνόλῳ ὁ τύμβος Ζ περι-
έκλειε περισσοτέρας τῶν 15 ταφάς. Εἰς ὅλας τὰς περιπτώσεις τὰ ἀνευρεθέντα κοσμή-
ματα ἦσαν χαλκᾶ, τὰ δὲ ὄπλα σιδηρᾶ. Εἶναι πιθανώτατον ὅτι αἱ περιέχουσαι χαλκᾶ
κοσμήματα ταφαὶ ἀνήκον εἰς γυναῖκας. Ὁ προσανατολισμὸς τῶν νεκρῶν δὲν κατέστη
δυνατὸν νὰ ἐξακριβωθῇ οὔτε ὠρισμένη διάταξις τῶν ταφῶν ἦτο ἐμφανής. Δὲν εἶναι ἐπί-
σης δυνατὴ ἡ χρονικὴ κατάταξις τῶν διαφόρων ταφῶν, διότι ἡ ὑψομετρικὴ των διαφορὰ
δὲν σημαίνει κατ' ἀνάγκην καὶ ἀντίστοιχον χρονικὴν. Τὸ μόνον βέβαιον εἶναι, ὅτι ἡ τα-
φή IV ἐγένετο μετὰ τὴν κατασκευὴν τοῦ περιβόλου. Ὅπωςδὴποτε εἶναι ἀξιοσημείωτος
ἡ ὑπαρξίς ἀρκετῶν ταφῶν ἐντὸς τῆς ἐπιχώσεως τοῦ τύμβου ὑψηλότερον τῆς ἀρχικῆς
ἐπιφανείας.

Τύμβοι Η καὶ Θ

Εἰς μικρὰν ἀπόστασιν ΝΔ. τοῦ τύμβου Ζ εὐρίσκετο ὁ τύμβος Η, διαμέτρου 9 μ. καὶ
ὑψους 1.50 μ. περίπου. Ἐκ τῆς ἀνασκαφῆς του ἀπεκαλύφθη ὅτι περιεβάλλετο ὑπὸ λι-
θίνης κρηπίδος ἐξ ἀργῶν λίθων μικρῶν διαστάσεων, εὐρεθείσης ἀθίικτου καθ' ὅλην τὴν
περιφέρειαν. Ἡ ὑπαρξίς ἐντὸς τοῦ χώματος ὀστράκων τινῶν καὶ ἡ παντελῆς ἔλλειψις
προϊστορικῶν ταφῶν, συνδυαζόμενα πρὸς τὴν ἀνεύρεσιν εἰς μέγα βάθος ἐλληνοιστικῶν
ταφῶν καὶ τὴν ὑπαρξίν ἀνεπάφου κρηπίδος, μαρτυροῦν ὅτι ὁ τύμβος οὗτος ἐδημιουργήθη
κατὰ τοὺς ἐλληνοιστικούς χρόνους. Εἶναι ἀβέβαιον ἐὰν εἰς τὴν θέσιν του προϋπῆρχε πα-
λαιότερος.

Ἀνατολικῶς τοῦ Ζ ὑπῆρχε μικρὸς τύμβος, ἐφαπτόμενος σχεδὸν τούτου, τὸν ὁποῖον
ἐχαρακτήρισα Θ καὶ ἠρεύνησα ἐν μέρει. Ἡ ἀνασκαφὴ ὅμως οὐδὲν ἀπέδωσε, μολονότι τὸ
χώμα οὐδεμίαν ταραχὴν ἐδείκνυε. Τὸ πιθανώτερον εἶναι ὅτι εἰς μέγα βάθος ὑπῆρ-
χεν ἐλληνοιστικὴ ταφή ἢ ταφαί, τὰς ὁποίας δὲν ἀνεῦρον, διότι δὲν ἐπέμεινα εἰς τὴν
ἔρευνάν του.

Τύμβος Ι.

Ὁ τύμβος οὗτος εὐρίσκετο εἰς τὸ δυτικὸν τμήμα τοῦ νεκροταφείου εἰς μικρὰν ἀπό-
στασιν ἀπὸ τοῦ μεγαλυτέρου ἐπιμήκου τύμβου τῆς περιοχῆς, ἦτο δὲ ἀπὸ τοὺς μεγαλυ-
τέρους τόσον κατὰ τὴν διάμετρον, ὅσον καὶ κατὰ τὸ ὕψος (διάμετρος 20 μ. ὕψος 3 - 4 μ.
Τὸ περίξ ἔδαφος εἶναι ἀνώμαλον καὶ δημιουργεῖ τὴν διαφορὰν τοῦ ὕψους). Ἡ ἀνασκαφὴ
του ἀπεκάλυψεν ἀμέσως ὅτι εἶχεν ὑποστῆ βαθεῖαν καὶ ἐκτεταμένην ταραχὴν, ἡ ὁποία
κατέστρεψε τὰς παλαιὰς ταφάς, μερικὰ ἀντικείμενα τῶν ὁποίων εὐρέθησαν ἀπερριμ-
μένα ἐντὸς τῶν χωμάτων. Πράγματι ἡ ἀνασκαφὴ ἀπέδειξεν ὅτι εἰς τὸ βάθος καὶ ὑπὸ

τὴν ἐπιφάνειαν τοῦ ἀρχικοῦ ἐδάφους εἶχε κατασκευασθῆ κατὰ τοὺς ἐλληνιστικοὺς χρό-
νους μέγας τάφος ἐκ πωρολίθων, ὅστις εἶχε συληθῆ κατὰ τὴν ἀρχαιότητα, ὥστε τὴν
πρώτην ταραχὴν, τὴν προκληθεῖσαν ὑπὸ τῶν κατασκευαστῶν τοῦ τάφου, ἠκολούθησε καὶ
δευτέρα τῶν τυμβωρύχων. Ἐν τούτοις μερικὰ τῶν εὐρεθέντων ἀντικειμένων, τῶν ἀνη-
κόντων εἰς τὰς παλαιὰς ταφάς, εἶναι λίαν ἐνδιαφέροντα καὶ δεικνύουν ὅτι αἱ ταφαὶ ἐκεῖ-
ναι ἦσαν νεώτεραι τῶν ταφῶν τῶν λοιπῶν ἐρευνηθέντων τύμβων.

Εἰς τὰ χρώματα νοτίως καὶ ἀνατολικῶς τοῦ ἐλληνιστικοῦ τάφου εὐρέθησαν πολλὰ
ἄστρακα γραπτοῦ ἀγγείου (πίν. 134). Μετὰ τὴν συγκόλλησίν των ἀπετελέσθη ἐλλι-
πῆς κατὰ τὴν βάσιν ἀμφορεὺς μὲ γραπτὴν δίχρωμον διακόσμησιν ταινιῶν περὶ τὴν
βάσιν τῆς κοιλίας, τὸν ὄμιον καὶ τὸν λαιμόν. Εἰς τὴν κοιλίαν μεταξὺ τῶν ταινιῶν τῆς βά-
σεως τῆς κοιλίας καὶ τοῦ ὄμου κοσμεῖται διὰ τριῶν κλαδίσκων εἰς ἐκάστην μεταξὺ
τῶν λαβῶν ὕψιν. Τὸ ἀγγεῖον τοῦτο εἶναι ἀναμφισβητήτως κυπριακὸν καὶ προέρχεται
ἐξ Ἀμαθοῦντος. Ἀρχικῶς εἶχον θεωρήσει τοῦτο σύγχρονον σχεδὸν πρὸς τὸ ἐξ
Ὀλύνθου προερχόμενον τοῦ Μουσείου Θεσσαλονίκης¹, μολονότι παρετήρησα ὅτι «τὸ
σχῆμά του εἶναι κάπως ραδινώτερον καὶ ἡ τεχνικὴ του τελειότερα»². Μετὰ προσεκτι-
κὴν ὅμως ἐξέτασιν τούτου καὶ μετὰ τὴν ἀνεύρεσιν καὶ ἄλλων ὁμοίων ἀγγείων εἰς τάφους
τοῦ Δερβενίου παρὰ τὴν Θεσσαλονίκην, χρονολογουμένους εἰς τὸν 4ον π.Χ. αἰῶνα καὶ
μεταγενεστέρως³, ἐπέισθην ὅτι καὶ τοῦτο πρέπει ν' ἀνήκῃ εἰς τὴν ἐλληνιστικὴν ταφήν.

Ἐκτὸς ὅμως τούτου εὐρέθησαν ἐντὸς τῆς ταραχθείσης ἐπιχώσεως τοῦ τύμβου σι-
δηρᾶ ὄπλα καὶ χαλκᾶ κοσμήματα, προερχόμενα ἀσφαλῶς ἐκ παλαιῶν καταστραφεισῶν
ταφῶν. Τὸν κατάλογον τούτων εὐρίσκει τις εἰς τὸ σχετικὸν τμήμα τῆς παρούσης δημο-
σιεύσεως. Ἐνταῦθα δεόν νὰ σημειωθῆ μόνον ὅτι τόσον αἱ ὀκτώσχημοι πόρπαι, ὅσον
καὶ τὸ πτηνοκέφαλον σφαιρικὸν περιάπτρον πρέπει νὰ εἶναι ἐκ τῶν νεωτέρων εὐρημάτων
τῶν ἐνταῦθα δημοσιευομένων τύμβων.

Τύμβος Κ (παρένθετος πίν. Γ, πίν. 5).

Ὁ τύμβος Κ εὐρίσκετο εἰς τὸ βόρειον τμήμα τοῦ νεκροταφείου ἐντὸς τοῦ ἀγροῦ τοῦ
Χρ. Λαζοπούλου καὶ ἀνήκεν εἰς συστάδα τριῶν τύμβων. Εἶχε διάμετρον 18 μ. καὶ ὕψος
1.50 μ. περίπου, ἀπετελεῖτο δὲ καὶ οὗτος ἐκ καθαροῦ κοκκινοχρώματος. Οὐδεμία ταρα-
χὴ παρετηρήθη εἰς τὴν ἐπίχωσίν του, μολονότι ἐκ τῆς προσφάτου ἀρόσεως εἶχεν ἀπο-
λέσει μέρος τοῦ ὕψους του. Ἐντὸς αὐτοῦ ἀνευρέθησαν αἱ ἐξῆς ταφαί.

Κ Ι. Ταφή ἐντὸς λάκκου μήκους 2.20 μ. πλάτους 1.10 μ. καὶ βάθους ὑπὸ τὸ ἀρχικὸν
ἔδαφος 0.10 μ. Περιεῖχε παρὰ τὴν ἀνατολικὴν πλευρὰν τὴν πρόχουν Κ22 καὶ παρὰ τὴν
δυτικὴν τὸ δίωτον Κ21. Εἰς μικρὰν ἀπόστασιν ΝΔ. τῆς πρόχου ὑπῆρχε σιδηρᾶ αἰχμὴ δού-
ρατος (α) καὶ πλησίον ταύτης σιδηροῦν μαχαιρίδιον (β). Ἡ αἰχμὴ δεικνύει ὅτι τὸ δού-
ρου εὐρίσκετο εἰς τὴν ἀριστερὰν πλευρὰν τοῦ νεκροῦ ὥστε ἡ κεφαλὴ του ἦτο παρὰ τὴν
πρόχουν. Οὐδὲν ἄλλο στοιχεῖον τῆς ταφῆς ἐσώθη.

¹ Excavations at Olynthus, σ. 34-35, Ρ52, πίν. 32-33.

² ΠΑΕ 1953, σ. 153.

³ ΔΔ 18, 1963 Χρονικά, σ. 194.

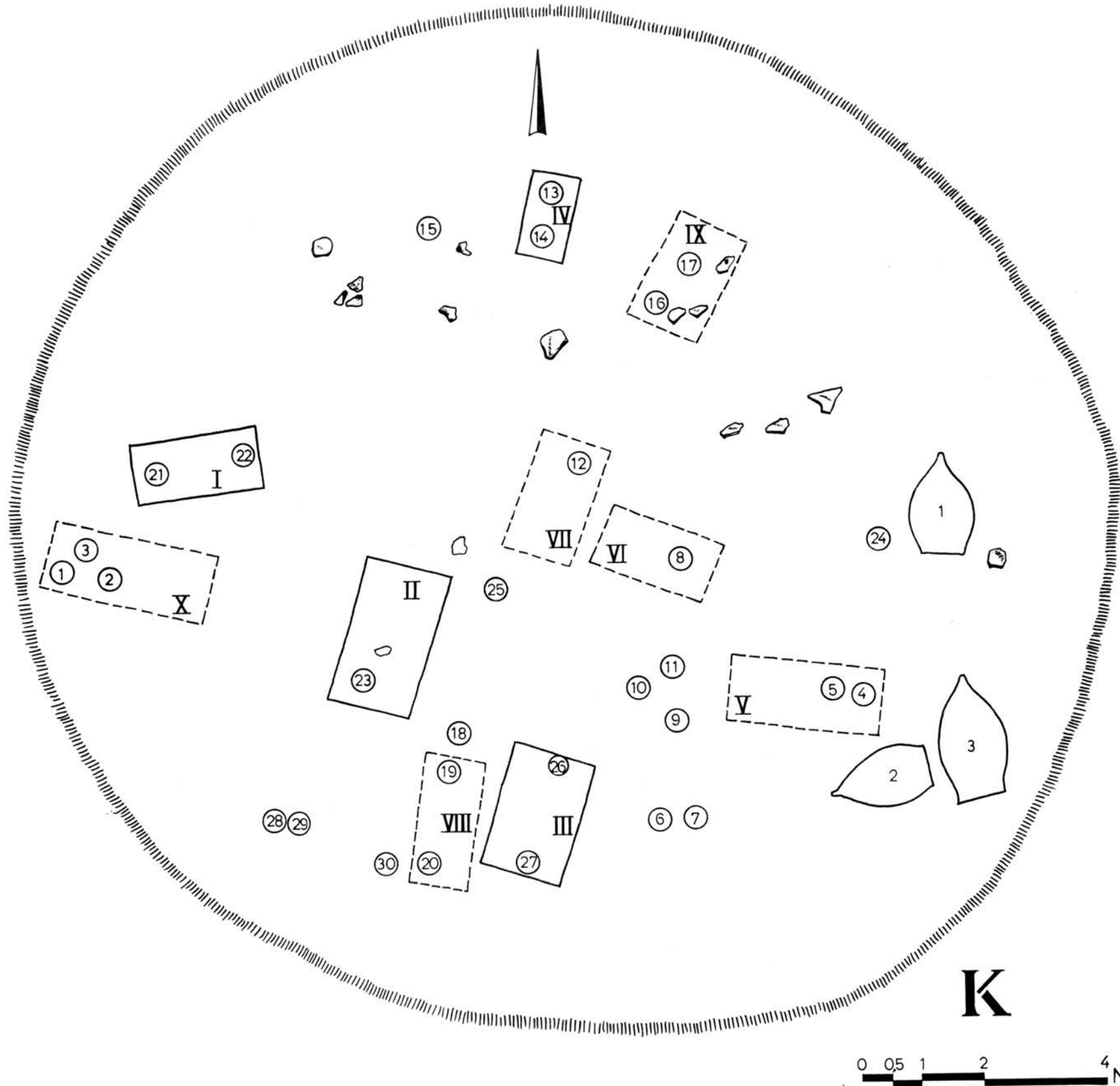

Τύμβος Κ.

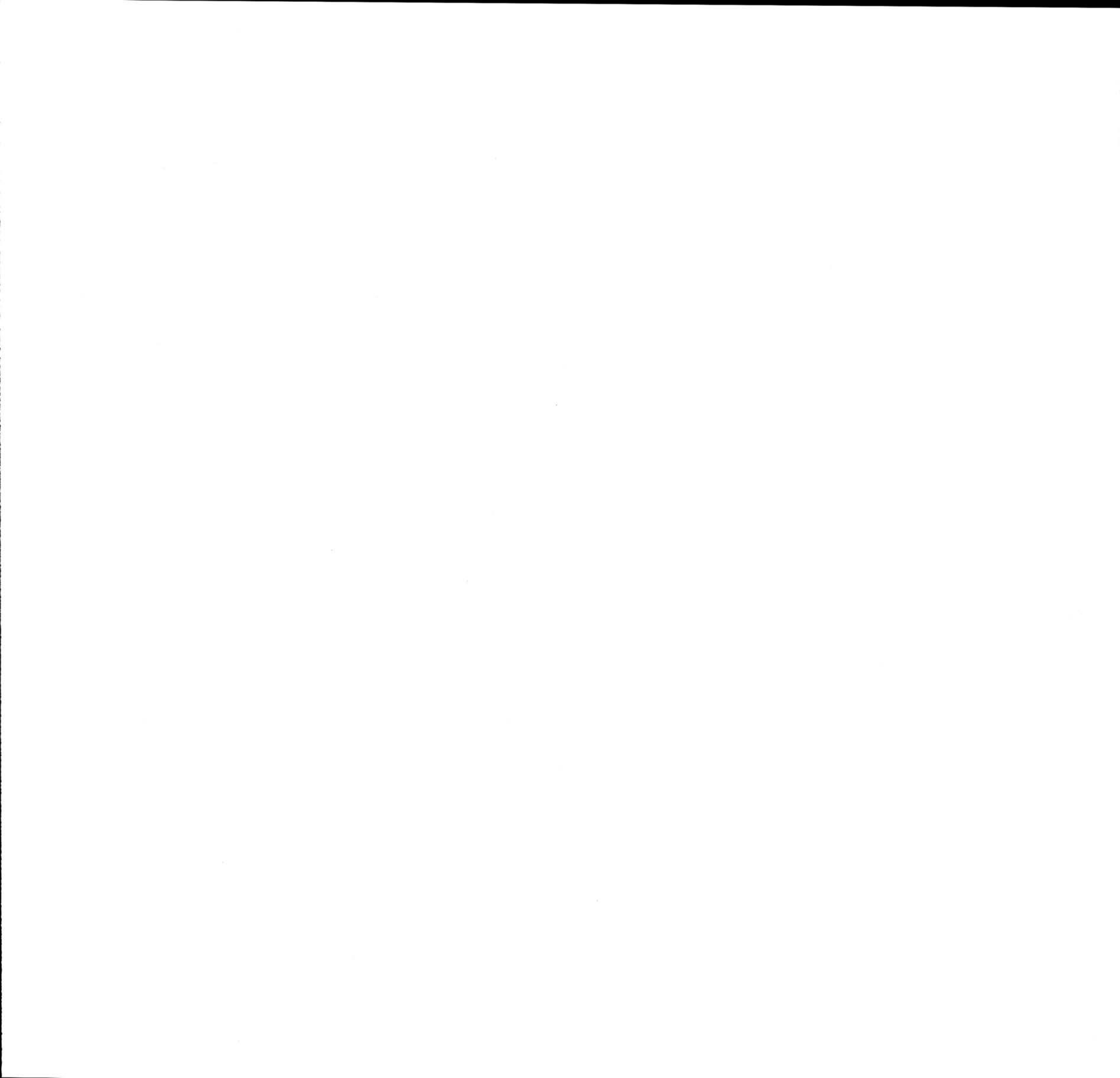

Κ Π. Ταφή ἐντὸς λάκκου μήκους 2.50 μ. πλάτους 1.40 μ. καὶ βάθους ὑπὸ τὸ ἀρχικὸν ἔδαφος 0.15 - 0.20 μ. Παρὰ τὴν νοτίαν στενὴν πλευρὰν εὐρέθη ὁ ἀμφορεὺς *K23* καὶ εἰς τὸ μέσον περίπου τοῦ λάκκου λευκὸς ἀργὸς λίθος. Οὐδὲν ἄλλο στοιχεῖον τῆς ταφῆς ἐσώζετο.

Κ ΙΙΙ. Ταφή ἐντὸς λάκκου μήκους 2.05 μ. πλάτους 1.40 καὶ βάθους 0.15 - 0.20 μ. ὑπὸ τὸ ἀρχικὸν ἔδαφος. Παρὰ τὴν βόρειον στενὴν πλευρὰν εὐρέθη ἡ πρόχους *K26* καὶ παρὰ τὴν ἀντίστοιχον νοτίαν τὸ δῖωτον *K27*. Ἀμέσως νοτίως τῆς πρόχους εὐρέθησαν 5 ὀδόντες, 4 χαλκᾶ κομβία (α) καὶ δύο μικρὰ τεμάχια σπειροειδοῦς ἐλάσματος (β). Ὁ νεκρὸς ἐπομένως ἔκειτο ἀπὸ Βορρᾶ πρὸς Νότον. Οὐδὲν ἄλλο λείψανον τῆς ταφῆς ὑπῆρχε.

Κ ΙV. Ταφή ἐντὸς λάκκου μήκους 1.45 μ. πλάτους 0.80 μ. καὶ βάθους 0.05 μ. ὑπὸ τὸ ἀρχικὸν ἔδαφος. Παρὰ τὴν βόρειον στενὴν πλευρὰν εὐρέθη τὸ μόνωτον ἀγγεῖον *K13* καὶ παρὰ τὴν ἀντίστοιχον νοτίαν ἡ πρόχους *K14*. Οὐδὲν ἄλλο στοιχεῖον τῆς ταφῆς ἐσώζετο.

Κ V (πίν. 10). Εἰς τὴν ταφήν ταύτην, τῆς ὁποίας τὰ ὄρια δὲν κατέστη δυνατόν νὰ καθορισθοῦν ἀκριβῶς, ἀνήκουν ἡ πρόχους *K4*, τὸ φιαλίσχημον *K5*, εὐρεθέντα τὸ ἐν παρὰ τὸ ἕτερον. Εἰς ἀπόστασιν 0.70 μ. δυτικῶς τοῦ *K5* εὐρέθησαν δύο ὀκτώσχημοι πόρπαι (α - α'), δύο ψῆφοι ὄρου (β) καὶ ἐν συνεχείᾳ σπειροειδῆ ἐλάσματα εἰς δύο ομάδας τῶν τριῶν (γ), συναπτομένων εἰς τὸ ἄνω πέρασ διὰ χαλκοῦ κομβίου (δ - δ'), σιδηροῦς δακτύλιος (ε) καὶ δακτύλιος ἐκ λεπτοῦ χαλκοῦ σύρματος (ζ). Ἡ θέσις τῶν σπειροειδῶν ἐλασμάτων, τὰ ὁποῖα προφανῶς ἐκρέμαντο ἐκατέρωθεν τῶν κροτάφων, ὀρίζει τὴν θέσιν τῆς κεφαλῆς, ὥστε συνάγεται ὅτι ἡ νεκρὰ ἔκειτο ἀπὸ Δυσμῶν πρὸς Ἀνατολάς.

Κ VI. Εἰς τὴν ταφήν ταύτην, τῆς ὁποίας τὰ ὄρια δὲν κατέστη δυνατόν νὰ καθορισθοῦν, ἀνήκει ἡ πρόχους *K8*, μικρὸν σιδηροῦν μαχαιρίδιον (α) εὐρεθὲν εἰς ἀπόστασιν 0.30 μ. δυτικῶς ταύτης καὶ δύο μικρὰ χαλκᾶ κομβία (β - β') εὐρεθέντα ὀλίγον δυτικώτερον τοῦ μαχαιριδίου.

Κ VII. Εἰς τὸ κέντρον περίπου τοῦ τύμβου καὶ εἰς ὕψος 0.30 μ. ἀπὸ τοῦ ἀρχικοῦ ἔδαφους εὐρέθησαν διεσκορπισμένα τὰ τεμάχια τοῦ ἀγγείου *K12* (δῖωτου). Παρ' αὐτὸ ὑπῆρχε χαλκῆ περόνη (α) καὶ ἐν συνεχείᾳ δύο ἀλληλοεξαρτώμενοι δακτύλιοι ἐκ λεπτοῦ χαλκοῦ σύρματος (β) καὶ ὀκτώσχημος πόρπη (γ). Τὰ τρία ταῦτα κοσμήματα ἔκειντο εἰς εὐθεῖαν περίπου γραμμὴν ἀπὸ Βορρᾶ πρὸς Νότον, εἰς ἐπίπεδα διαφέροντα ὀλίγον μεταξύ των. Ἐὰν ἡ περόνη εὐρίσκετο παρὰ τὸν ὄμον τοῦ νεκροῦ, ἡ θέσις τῆς πόρπης ἀντιστοιχεῖ εἰς τὴν κοιλίαν ἢ ὀλίγον κάτωθι ταύτης καὶ εἶναι δυσεξήγητος ἡ παρουσία της. Οὐδὲν ἄλλο στοιχεῖον τῆς ταφῆς ἐσώζετο.

Κ VIII. Δυτικῶς τῆς ταφῆς Κ ΙΙΙ εὐρέθησαν ἡ πρόχους *K20* καὶ τὸ μόνωτον *K19*, ἀπέχοντα τὸ ἐν ἀπὸ τοῦ ἄλλου 1.40 μ. Μεταξὺ τούτων ὑπῆρχον 3 σιδηραῖ ἀίχμαι βελῶν. Πάντα ταῦτα ἀνήκουν προφανῶς εἰς μίαν ταφήν, τῆς ὁποίας οὐδὲν ἄλλο στοιχεῖον ἐσώθη.

Κ ΙΧ. Ἀνατολικῶς τῆς ταφῆς Κ ΙV εὐρέθη ἡ πρόχους *K16* καὶ εἰς ἀπόστασιν 0.90 μ. βορείως ταύτης τὸ δῖωτον *K17*. Εἰς ὕψος 0.70 μ. ὑπὲρ τὸ *K16* ὑπῆρχον 3 ἀρ-

γοί λίθοι, άλλος δὲ ὅμοιος ὑπῆρχεν εἰς ὕψος 0,50 μ. ὑπὲρ τὸ *K17*. Εἶναι λίαν πιθανόν, ὅτι τὰ δύο ταῦτα ἀγγεῖα ἀνήκουν εἰς μίαν ταφήν, τῆς ὁποίας οὐδὲν ἄλλο λείψανον ἔχομεν καὶ τὴν ὁποίαν σημαίνουν τρόπον τινὰ οἱ ὑπὲρ ταύτην ἀργοὶ λίθοι.

Κ Χ (πίν. 10). Νοτίως τοῦ τάφου **Κ Ι** εὐρέθη τὸ κανθαρόσχημον ἀγγεῖον *K3*. Εἰς μικρὰν ἀπόστασιν ἀνατολικῶς τούτου ὑπῆρχε σιδηρᾶ μάχαιρα (*α*) μετὰ τὴν αἰχμὴν πρὸς τὸ ἀγγεῖον καὶ παρ' αὐτὴν μικρὸν σιδηροῦν μαχαιρίδιον (*β*). Ἐπὶ τῆς μάχαιρας διεκρίνοντο ἴχνη ξύλου, περισσότερα δὲ ἐσώζοντο εἰς τὸ κάτω μέρος ταύτης (τὸ ἐπὶ τοῦ χώματος), λείψανα προφανῶς ξυλίνου κολεοῦ. Ἄν ἡ μάχαιρα εὕρισκετο παρὰ τὸ ἀριστερὸν πλευρὸν ἢ μηρὸν τοῦ νεκροῦ, τότε ἡ κεφαλὴ εὕρισκετο πρὸς Ἀνατολὰς καὶ τὸ ἀγγεῖον *K3* παρὰ τοὺς πόδας του.

Κ ΧΙ. Εἰς μικρὰν ἀπόστασιν βορείως τοῦ ἀγγείου καὶ τῆς μάχαιρας εὐρέθησαν μικρὰ ὀκτώσχημος πόρπη (*α*), δύο δακτύλιοι δύο σπειρῶν ἕκαστος (*β - β'*), τεμάχια σπειροειδῶν ἐλασμάτων (*γ*) καὶ μεταξὺ τούτων χαλκοῦν κομβίων (*δ*) καὶ ἕτερον χαλκοῦν ἀντικείμενον (περίαπτον; *ε*). Τὰ χαλκᾶ ταῦτα κοσμήματα ὅμως δὲν εἶναι δυνατόν ν' ἀνήκουν εἰς τὴν ἰδίαν μετὰ τὴν μάχαιραν ταφήν, ἀλλὰ πιθανώτατα προέρχονται ἐξ ἄλλης ταφῆς, τῆς ὁποίας τὰ ἀγγεῖα δὲν ἀποκλείεται νὰ κατεστράφησαν ἐκ τῆς ἀρόσεως, ὡς εὕρισκόμενα κατὰ τὴν περιφέρειαν τοῦ τύμβου εἰς μικρὸν βάθος. Ἄλλωστε οὐδεμία περίπτωσις συνυπάρξεως σιδηρῶν ὄπλων καὶ χαλκῶν σπειροειδῶν ἐλασμάτων κοσμοῦντων τὴν κεφαλὴν ἐσημειώθη εἰς τὸ νεκροταφεῖον τῆς Βεργίνας¹.

Ἐκτὸς τῶν ταφῶν τούτων εἰς τὸ ἀνατολικὸν ἄκρον τοῦ τύμβου ἀνευρέθησαν καὶ 3 ταφικοὶ πίθοι. Οὗτοι ἔκειντο δι' ὅλου των τοῦ μήκους ἐπὶ τῆς ἐτέρας πλευρᾶς των κατὰ γῆς, εἶχον πληρωθῆ χώματος καὶ εἶχον συντριβῆ ἐκ τοῦ βάρους τῶν ἐπιχυθέντων χωμάτων. Μολονότι ἦσαν ἀνέπαφοι, οἱ δύο τούτων (1 καὶ 3) εὐρέθησαν τελείως κενοί. Μόνον εἰς τὸ μέσον τοῦ 2 ἐσώζοντο ἴχνη τινὰ ὀστῶν καὶ πλησίον τούτων τεμάχια σπειροειδῶν ἐλασμάτων (*α*) καὶ δύο χαλκᾶ κομβία (*β*).

Αἱ 13 αὐταὶ ταφαὶ δὲν ἦσαν αἱ μόναι. Πλὴν τούτων ἀνευρέθησαν ἐντὸς τοῦ τύμβου ἀρκετὰ ἀκόμη ἀγγεῖα, ἀλλ' ἦτο τελείως ἀδύνατος ἡ ἀπόδοσις των εἰς ὠρισμένην ταφήν. Δυτικῶς τῆς ταφῆς **Κ V** εὐρέθησαν τὰ ἀγγεῖα *K9* (δίωτον), *K10* καὶ *K11* (πρόχοι) εἰς μικρὰν μεταξὺ των ἀπόστασιν. Ἡ τριγωνικὴ των διατάξις καὶ ἡ ἔλλειψις οἰουδήποτε ἄλλου στοιχείου οὐδὲν συμπέρασμα ἐπιτρέπει περὶ τῆς μεταξὺ των σχέσεως. Ἐπίσης ἀνατολικῶς τῆς ταφῆς **Κ III** εὐρέθησαν, τὸ ἐν πλησίον τοῦ ἄλλου, τὰ ἀγγεῖα *K6* (πρόχους) καὶ *K7* (τὸ δεύτερον συντετριμμένον τελείως καὶ διεσκορπισμένον εἰς μεγάλην ἔκτασιν). Νοτιοδυτικῶς τῆς ταφῆς **Κ VIII** ἀνευρέθη τεμαχισμένον τὸ δίωτον *K30* καὶ δυτικῶς τούτου αἱ δύο μικρὰὶ πρόχοι *K28* καὶ *K29*. Βορείως τοῦ *K19* (τῆς ἰδίας ταφῆς) εὐρέθη τεμαχισμένη ἢ πρόχους *K18* εἰς ὕψος 0,40 μ. ἀπὸ τοῦ ἀρχικοῦ ἐδάφους. Εἰς ὕψος 0,30 μ. ἀπὸ τοῦ ἐδάφους εὐρέθησαν παρὰ τὸ ἀγγεῖον *K3* τῆς ταφῆς **Κ Χ** τὰ δύο ἀγγεῖα *K1* (ἀμφορίσκος) καὶ *K2* (πρόχους). Τέλος τεμαχισμένα εὐρέθησαν παρὰ τὴν ΒΑ. γωνίαν τῆς ταφῆς **Κ II** καὶ εἰς ὕψος 0,40 μ. τὸ ἀγγεῖον *K25* (φιαλόσχημον), δυτικῶς τοῦ τάφου **Κ IV** ἐπὶ τοῦ ἐδάφους τὸ *K15* (δίωτον) καὶ παρὰ τὸ χεῖλος τοῦ πίθου 1 τὸ δίωτον *K24*.

¹ Τὰ ἐν ΛΔ 17, 1961/62, σ. 226 ἀναφερόμενα ὀφείλονται πιθανόν εἰς λάθος.

Συνοψίζοντας παρατηρούμεν, ὅτι ὁ τύμβος Κ περιέκλειε 10 ταφάς ἐντὸς λάκκων, εἴτε ὀλίγον βαθυτέρων τοῦ ἀρχικοῦ ἐδάφους εἴτε ἐχόντων δάπεδον τὸ ἀρχικὸν ἔδαφος. Τεσσάρων ἐξ αὐτῶν τὰ ὄρια ἐξηκριβώθησαν μᾶλλον ἀσφαλῶς, τῶν ὑπολοίπων δὲ συμπεραίνομεν τὴν ἔκτασιν ὀλιγώτερον ἀσφαλῶς, ἀλλὰ μὲ πολλήν πιθανότητα. Ἐπὶ πλέον ὑπῆρχον 3 ταφικοὶ πίθοι, πάντες κατὰ τὸ ἀνατολικὸν πέρασ τοῦ τύμβου. Ἐκτὸς τῶν 13 τούτων ταφῶν ὁ τύμβος πρέπει νὰ ἐκάλυπτε καὶ ὀλίγας ἀκόμη ταφάς, ἐκ τῶν ὁποίων περιεσώθησαν μόνον τὰ ἀγγεῖα ἢ — εἰς μίαν περίπτωσιν — τὰ χαλκᾶ κοσμήματα. Ὡρισμένη διάταξις τῶν ταφῶν δὲν εἶναι ἐμφανής, μολονότι διαφαίνεται διάθεσις πρὸς διάταξιν τούτων ἀκτινηδὸν περὶ τὸ κέντρον. Ἡ τοποθέτησις τῶν πίθων εἶναι σαφῶς ἄτακτος καὶ ἢ κατὰ τὴν περιφέρειαν τοποθέτησις των ὑποδεικνύει, ἴσως, ὅτι αἱ ταφαὶ των εἶναι ὑστερώτεροι τῶν περισσοτέρων ταφῶν τοῦ τύμβου. Δὲν διεπιστώθη ἐπίσης ὠρισμένος προσανατολισμὸς τῶν νεκρῶν, εἰς ὅσας ὅμως περιπτώσεις δυνάμεθα νὰ γνωρίζωμεν τὴν θέσιν τῆς κεφαλῆς (Κ I, III, V, VI; καὶ X;) διαπιστοῦται τοποθέτησις τῆς πρὸς τὸ κέντρον τοῦ τύμβου, ἐνῶ ἀφ' ἑτέρου οὐδεμία ἀντίθετος περίπτωσις ἐξηκριβώθη. Κατὰ κανόνα εἰς ἐκάστην ταφήν εὐρέθησαν δύο ἀγγεῖα, τὸ ἐν πρόχους καὶ τὸ ἕτερον εὐρύστομον, συνήθως δὲ τὸ εὐρύστομον τίθεται παρὰ τοὺς πόδας καὶ ἢ πρόχους παρὰ τὴν κεφαλὴν. Τὰ κοσμήματα εἶναι πάντοτε σχεδὸν χαλκᾶ, τὰ δὲ ὄπλα σιδηρᾶ. Ὑπάρχει ἐν τούτοις ἢ ἐξαιρέσεις τοῦ σιδηροῦ δακτυλίου τῆς ταφῆς Κ V.

Τύμβος Λ

Ὁ τύμβος Λ ἔκειτο εἰς ἀπόστασιν 50 μ. περίπου ΒΔ. τοῦ τύμβου I, εἶχε διάμετρον 10 μ. περίπου καὶ ὕψος 0.90 μ. Ἡ ἀνασκαφὴ ἀπεκάλυψε λίθινον κυκλικὸν περίβολον ἐξ ἀργῶν λίθων, κειμένων εἰς διπλὴν σειράν. Εἶς τινὰ σημεῖα μεταξὺ τῆς ἐξωτερικῆς καὶ τῆς ἐσωτερικῆς σειρᾶς τῶν λίθων εὐρέθησαν τεμάχια μεγάλων κεράμων. Οἱ κέραμοι οὗτοι ἐπιτρέπουν τὴν χρονολόγησιν τοῦ περιβόλου εἰς τοὺς ἑλληνιστικοὺς χρόνους. Ὁποσδήποτε οὐδὲν εὕρημα τῆς ἐνταῦθα ἐξεταζομένης ἐποχῆς τοῦ νεκροταφείου ὑπῆρξε.

Τύμβος Μ

Ὁ τύμβος οὗτος, ὕψους 2 μ. καὶ διαμέτρου 20 μ. περίπου, ἔκειτο ἀνατολικῶς τῆς Μεγάλης Τούμπας, παρὰ τὸ ἀθλητικὸν γήπεδον τοῦ χωρίου, 300 μ. δυτικῶς τοῦ προϊστορικοῦ νεκροταφείου. Ἡ ἐρευνά του ἐπεβλήθη ὑπὸ τῶν εἰς τὸ γήπεδον ἐκτελουμένων ἐργασιῶν, ἕνεκα τῶν ὁποίων ἐκινδύνευε νὰ καταστραφῇ. Ἡ ἀνασκαφὴ ἀπέδειξεν, ὅτι ὁ τύμβος οὗτος περιέκλειεν ἑλληνιστικὴν ταφήν, συληθεῖσαν ἤδη κατὰ τὴν ἀρχαιότητα.

Τύμβος Ν (παρένθετος πίν. Ζ, πίν. 5).

Ὁ τύμβος Ν, διαμέτρου 17 μ. καὶ ὕψους 1.50 μ., ἀνήκεν εἰς συστάδα τύμβων, κειμένων ἐντὸς τοῦ ἀγροῦ τοῦ Ἀνδρέου Πυλωρίδου, 300 μ. περίπου ΒΑ. τῆς τελευταίας οἰκίας τοῦ χωρίου. Ἀπετελεῖτο ἐκ καθαροῦ κοκκινοχώματος καί, ἐκτὸς μικρῶν καταστροφῶν κατὰ τὴν περιφέρειάν του ὀφειλομένων εἰς τὴν ἄρροσιν, αἱ ἐντὸς αὐτοῦ ταφαὶ ἔμειναν ἀνέπαφοι, μολονότι ἀπεκαλύφθησαν κατὰ τὸ νότιον ἥμισυ τούτου δύο φρέατα,

τὰ ὁποῖα ὠρύχθησαν πιθανώτατα ὑπὸ ἀρχαίων τυμβωρύχων, ἀναζητούντων πλουσίους ἑλληνιστικούς τάφους. Ἐντὸς αὐτοῦ ἀπεκαλύφθησαν αἱ ἐξῆς ταφαί.

Ν Ι. Ταφή ἐντὸς λάκκου μήκους 1.65 μ. πλάτους 1 μ. καὶ βάθους ὀλίγων ἑκατοστῶν ὑπὸ τὸ ἀρχικὸν ἔδαφος. Εἰς ἀπόστασιν 0.50 μ. δυτικῶς τῆς ἀνατολικῆς στενῆς πλευρᾶς ὑπῆρχον ἡ πρόχους Ν4 καὶ παρ' αὐτὴν τὸ φιαλόσχημον Ν9, 0.30 μ. δὲ δυτικώτερον τούτου τὰ θραύσματα τοῦ ἀμφορίσκου Ν1. Εἰς μικρὰν ἀπόστασιν νοτίως τοῦ Ν4 εὐρέθη μικρὸν σπειροειδὲς ἔλασμα (α), ἕτερον κόσμημα ἐκ δύο σπειρῶν καὶ ἐνοῦντος ταύτας στελέχους (β) καὶ δυτικῶς τούτου ψέλιον (δ). Παρὰ τὸ ψέλιον, τὸ ἀγγεῖον

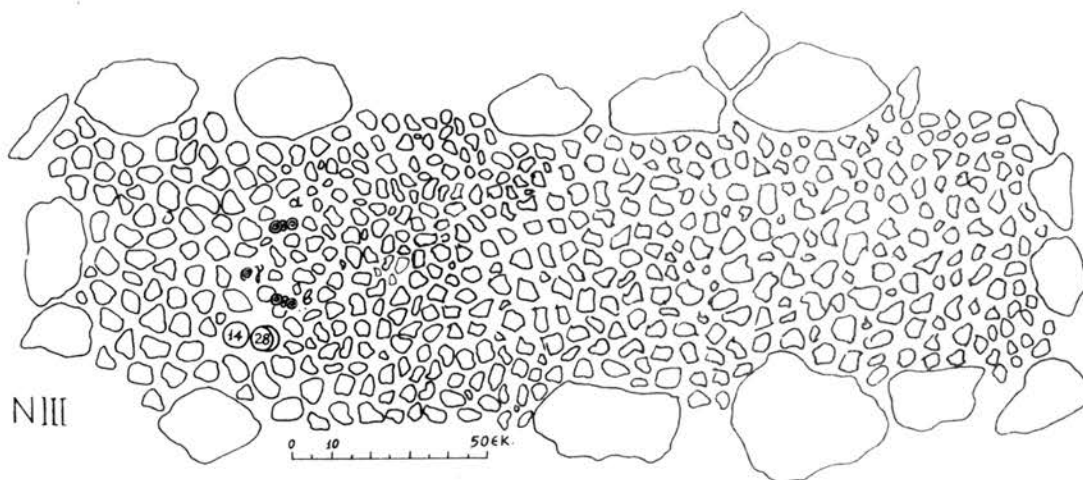

Εἰκ. 4. Ταφή Ν ΙΙΙ.

Ν9 καὶ τὰ θραύσματα τοῦ Ν1 εὐρέθησαν ἀνὰ ἓν χαλκᾶ κομβία (γ). Παρὰ τὰ ἀγγεῖα Ν4 καὶ Ν9 διεκρίνετο λεπτὴ κόνις ἐκ τοῦ ἀποσυντεθέντος κρανίου καὶ ἐσώζοντο δύο ὀδόντες. Ὡστε ὁ νεκρὸς ἔκειτο ἀπὸ Ἀνατολῶν πρὸς Δυσμᾶς.

Ν ΙΙ. Ταφή ἐντὸς λάκκου μήκους 1.65 πλάτους 0.70 μ. καὶ βάθους ὀλίγων ἑκατοστῶν ὑπὸ τὸ ἀρχικὸν ἔδαφος. Πλησίον τῆς ΒΑ. στενῆς πλευρᾶς ὑπῆρχεν ἡ πρόχους Ν6 καὶ πλησίον τῆς ἐτέρας στενῆς πλευρᾶς ἡ ὑδρία Ν8 καὶ τὸ δίωτον Ν10. Παρὰ τὴν πρόχου εὐρέθη χαλκοῦν κόσμημα λαιμοῦ (α), ἐντὸς δὲ τοῦ ὑπὸ τούτου περιβαλλομένου χώρου 4 ὀδόντες καὶ χαλκοῦν κομβίον (ε), καλύπτον ἀνεστραμμένον ἡλίσκον (tutulum ε'), πλησίον δὲ τούτου ὀκτώσχημος πόρπη (δ). Εἰς τὸ μέσον περίπου τῆς ταφῆς εὐρέθησαν δύο δακτύλιοι χαλκοῖ, ἀπολήγοντες ἄνω εἰς διπλῆν ὀκτώσχημον σπεῖραν, φερόμενοι προφανῶς ἀνὰ εἰς εἰς ἐκάστην χεῖρα (γ δεξιᾶς χειρός, β ἀριστερᾶς). Εἶναι σαφές, ὅτι ἡ κεφαλὴ εὐρίσκετο παρὰ τὴν πρόχου Ν6 (ΒΑ.) καὶ οἱ πόδες παρὰ τὰ ἀγγεῖα Ν8 καὶ 10 (ΝΔ.).

Ν ΙΙΙ (εἰκ. 4, πίν. 11). Τάφος περιβαλλόμενος ὑπὸ μιᾶς σειρᾶς ἀργῶν λίθων, μήκους 2.75 μ. καὶ πλάτους ἐσωτερικῶς 0.75 μ. ἐξωτερικῶς δὲ 1.20 μ. περίπου. Τὸ δάπεδον τοῦ τάφου ἦτο ἐστρωμένον διὰ μικρῶν ἀργῶν λίθων. Ἀμέσως ἐσωθεν τῶν περιβαλλόντων τὸν τάφον λίθων καὶ εἰς τὸ ὕψος τούτων ὑπῆρχε στρώμα ἰσχυρῶς καυθέντος κοκκινωχώματος, πάχους 0.03 μ., τὸ ὁποῖον ἐσχημάτιζε τρόπον τινὰ πλαίσιον πλάτους 0.10 μ. Παρὰ τὴν ΒΔ. γωνίαν τοῦ τάφου εὐρέθησαν ἡ πρόχους Ν14 καὶ τὸ «κύπελλον»

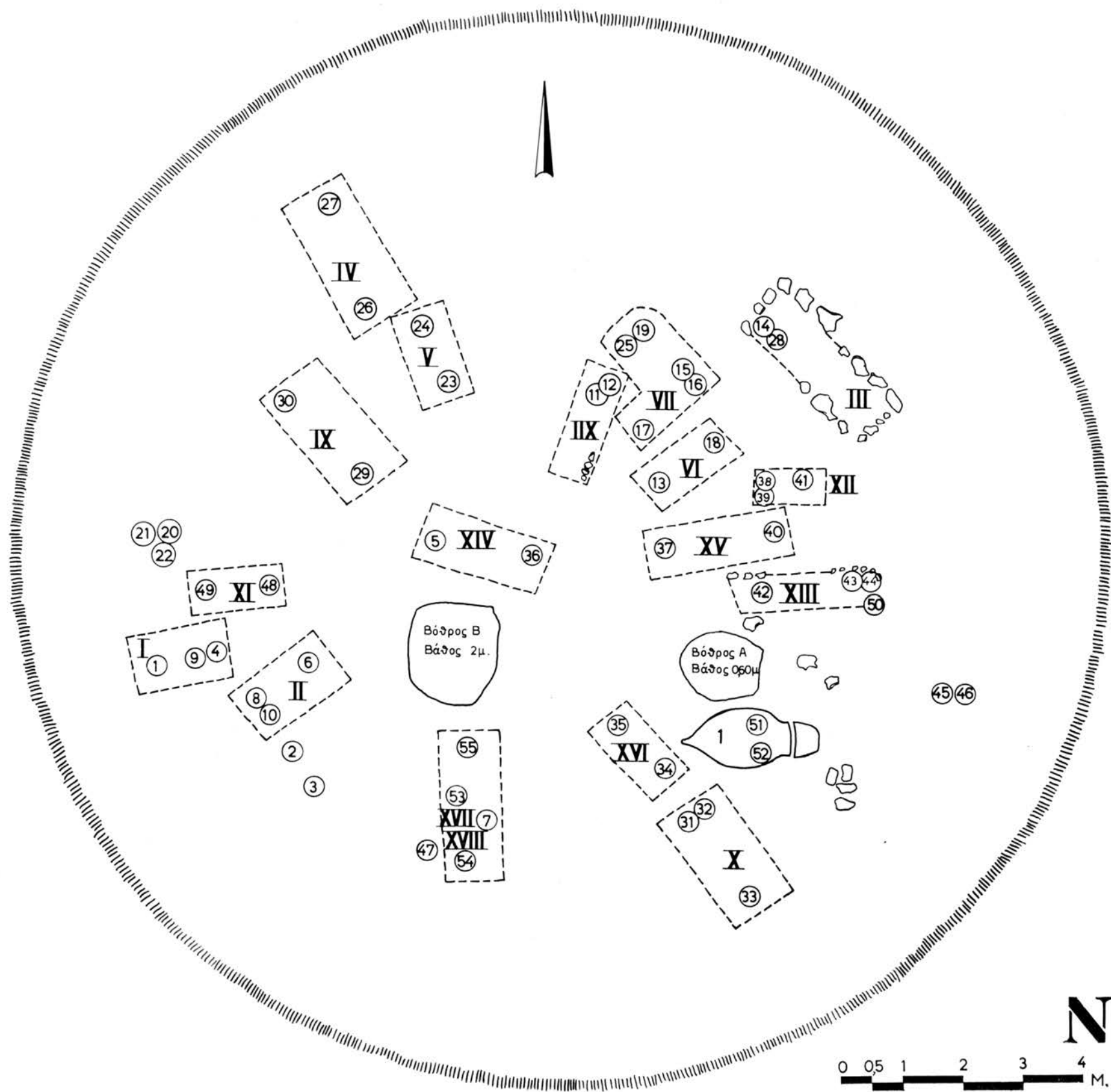

Τύμβος Ν.

0 0.5 1 2 3 4 M.



N28, πλησίον δὲ τούτων δύο ὀκτώσχημοι πόρπαι (α - β), δύο δακτύλιοι κόμης (γ - γ'), ἑπτὰ ψῆφοι ὄρμου (δ) καὶ τρεῖς ὀδόντες. Ὡστε ὁ νεκρὸς εἶχε τὴν κεφαλὴν του εἰς τὴν ΒΔ. πλευρὰν.

N IV (εἰκ. 5, πίν. 12). Ταφή ὀριζομένη ὑπὸ τῆς πρόχου N26 καὶ τοῦ ΒΔ. ταύτης εἰς ἀπόστασιν 1.60 μ. εὐρεθέντος διώτου ἀγγείου N27 (τεμαχισμένου εἰς δύο). Εἰς μικρὰν ἀπόστασιν ΒΔ. τῆς πρόχου εὐρέθησαν δύο ομάδες σπειροειδῶν ἐλασμάτων· ἐκαστῇ ὁμάδῃ ἀπετελεῖτο ἐκ τριῶν τεμαχίων παραλλήλων καὶ ἑνὸς τετάρτου κειμένου καθέτως πρὸς αὐτὰ (ο, π, υ, φ). Τὸ τῆς δυτικῆς ὁμάδος (ἀριστερὰ τῆς νεκρᾶς) εὐρέθη ἐπὶ τῶν τριῶν ἄλλων, ἐνῶ τῆς ἀνατολικῆς (δεξιὰ τῆς νεκρᾶς) ἔκειτο ὑπὸ τὰ τρία ἄλλα. Εἰς

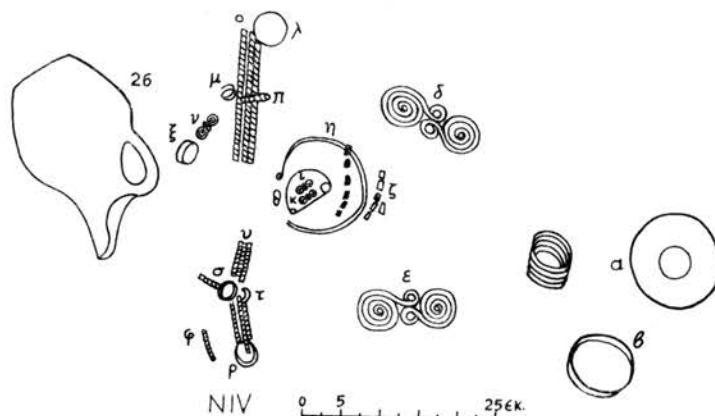

Εἰκ. 5. Τὸ ἄνω ἕμισυ τῆς ταφῆς N IV.

τὸ ἄνω μέρος τοῦ καθέτου ἐλάσματος τῆς ἀριστερᾶς πλευρᾶς ὑπῆρχε χαλκοῦς δακτύλιος (μ). Τὸ κάθετον ἔλασμα τῆς δεξιᾶς πλευρᾶς εἰσήρχετο ἐντὸς τοῦ χαλκοῦ δακτυλίου σ, ὁ ὁποῖος ἔφερεν ἴχνη ὀξειδώσεως σιδήρου, καὶ πιθανώτατα ἐντὸς δευτέρου δακτυλίου (τ). Παρὰ τὰ ἐξωτερικὰ ἄκρα τῶν δύο ὁμάδων τῶν ἐλασμάτων ἀνευρέθη ἀνὰ ἓν κομβίον, συνάπτον πιθανώτατα ταῦτα· τὸ τῆς ἀριστερᾶς πλευρᾶς (λ) εὐρέθη μὲ τὸ κυρτὸν τμημά του (τὸ ἄνω μέρος) πρὸς τὰ ἄνω, ἐνῶ τὸ τῆς δεξιᾶς (ρ) ἦτο ἀνεστραμμένον (τὸ κοῖλον πρὸς τὰ ἄνω). Μεταξὺ τῶν ἐλασμάτων τῆς ἀριστερᾶς πλευρᾶς καὶ τῆς πρόχου ὑπῆρχε μικρὰ ὀκτώσχημος πόρπη (ν) ἀνεστραμμένη (μὲ τὴν βελόνην πρὸς τὰ ἄνω) καὶ παρ' αὐτὴν χαλκοῦς δακτύλιος (ξ), φέρων ὀξειδώσεις σιδήρου· παρ' αὐτὸν εὐρέθη μικρότατον τεμάχιον σιδήρου. Εἰς μικρὰν ἀπόστασιν ΒΔ. τοῦ μεταξὺ τῶν δύο ὁμάδων κενοῦ εὐρέθη χαλκοῦν κόσμημα λαιμοῦ (η), ἐντὸς δὲ τοῦ κύκλου τούτου ὀδόντες (δύο τούτων ἦσαν ἐπὶ τοῦ κοσμήματος) καὶ μικρὰ τοξόσχημος πόρπη (θ). Ἐντὸς τοῦ ὑπὸ ταύτης ὀριζομένου ἡμικυκλικοῦ χώρου εὐρέθησαν δύο μικραὶ ὀκτώσχημοι πόρπαι (ι - κ) ἀνεστραμμέναι (ἢ βελόνην πρὸς τὰ ἄνω). Ἀμέσως ἐκτὸς τοῦ κύκλου τοῦ κοσμήματος η εὐρέθησαν 15 ψῆφοι ὄρμου (ζ) καὶ ἐν συνεχείᾳ, εἰς τὴν θέσιν τῶν ὤμων, δύο ὀκτώσχημοι πόρπαι (δ - ε). Ἐπὶ τοῦ στήθους πρέπει νὰ ἐστηρίζετο ἢ ἀριστερὰ χεῖρ, εἰς τὴν ὁποίαν ὑπῆρχε τὸ ψέλιον γ, ἐνῶ ἢ δεξιὰ ἔφερε τὸ ψέλιον β, τεμαχισθὲν ἐκ τῆς ὀξειδώσεως. Τέλος εἰς τὴν θέσιν τῆς κοιλίας εὐρέθη χαλκοῦν ὀμφάλιον (α), τὸ ὁποῖον ἐκόσμηι προφανῶς τὸ μέσον τῆς ζώνης. Ἡ νεκρὰ εἶχεν ἀποτεθῆ ἀπὸ ΝΑ. πρὸς ΒΔ.

N V. Ἡ ταφή αὕτη ὀρίζεται ὑπὸ τῶν ἀγγείων N23 (πρόχου) καὶ N24 (διώτου), εὐρεθέντων εἰς ὕψος 0.40 μ. ἀπὸ τοῦ ἐδάφους καὶ ἀπεχόντων μεταξύ των 1 μ. περίπου. Παρὰ τὴν πρόχου ὑπῆρχον 5 χαλκᾶ κομβία (ζ), μικρὰ τοξόσχημος πόρπη (α), 2 μικρὰ σπειροειδῆ ἐλάσματα, συναπτόμενα κατὰ τὸ ἕτερον ἄκρον διὰ χαλκοῦ κομβίου(β), καὶ λείψανα ὀδόντων. Εἰς τὸ μέσον περίπου τῆς ταφῆς εὐρέθη ψέλιον (γ), μικρὰ ὀκτώσχημος πόρπη (δ) καὶ δακτύλιος, ἀπολήγων ἄνω εἰς ὀκτώσχημον κόσμημα 2 σπειρῶν(ε). Περιέργον εἶναι ὅτι πλησίον τοῦ ἀγγείου N24 εὐρέθη καὶ ἄλλος ὀδούς, ἀλλὰ ἢ πιθανώτερα ἐξήγησις εἶναι, νομίζω, ὅτι οὗτος μετεφέρθη ἐκεῖ ὑπὸ τρωατικοῦ τινος ζώου, διότι εἶναι ἀδύνατον νὰ φαντασθῶμεν καὶ ἑτέραν ταφήν με ἀντίθετον πρὸς τὴν πρώτην κατεύθυνσιν, τῆς ὁποίας (πρώτης) ὁ νεκρὸς εἶχεν ἀσφαλῶς τοποθετηθῆ με τὴν κεφαλὴν εἰς τὸ ΝΑ. ἄκρον.

N VI. Καὶ ἡ ταφή αὕτη ὀρίζεται ὑπὸ τῶν ἀγγείων N 13 (πρόχου) καὶ N18 (διώτου), εὐρεθέντων ἐπὶ τοῦ ἀρχικοῦ ἐδάφους καὶ ἀπεχόντων μεταξύ των περὶ τὸ 1 μ. Παρὰ τὸ ἀγγεῖον N13 εὐρέθη ψῆφος (ζ), μικρὸν σπειροειδῆς ἐλάσμα (ε) καὶ χαλκοῦς tutulus (δ), εἰς μικρὰν δὲ ἀπὸ τούτου ἀπόστασιν μικρὰ τοξόσχημος πόρπη (γ), ψέλιον (α) καὶ κομβίον (β). Εἶναι πιθανώτατον ὅτι ἡ νεκρὰ εἶχεν ἀποτεθῆ με τὴν κεφαλὴν παρὰ τὴν πρόχου N13. Σημειωτέον ὅτι ὑπὲρ τὴν πρόχου, εἰς ὕψος 0.70 μ. εὐρέθη λευκὸς ἀργὸς λίθος.

N VII (εἰκ. 6). Ἡ ταφή αὕτη ὀρίζεται ὑπὸ τῶν ἀγγείων N15 (σκύφου), N16 (ὕδριας), εὐρεθέντων τοῦ ἐνὸς παρὰ τὸ ἕτερον, καὶ τοῦ κύπελλου N17, κειμένου εἰς ἀπόστασιν 1.20 μ. ΝΔ. τῶν δύο πρώτων. Καὶ τὰ τρία εὐρέθησαν εἰς ὕψος 0.20 μ. ἀπὸ τοῦ ἀρχικοῦ ἐδάφους. Περὶ τὸ κύπελλον N17 εὐρέθησαν πολλὰ κομβία (α), τὰ πλεῖ-

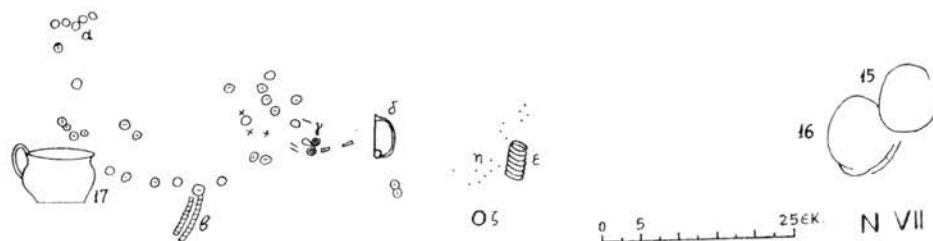

Εἰκ. 6. Ταφή N VII.

στα τῶν ὁποίων ἀνεστραμμένα. Εὐρέθη ἐπίσης παρ' αὐτὸ ζευγὸς σπειροειδῶν ἐλασμάτων, συνημμένων κατὰ τὸ ἕτερον πέρασ διὰ χαλκοῦ κομβίου (β). Μεταξὺ τῶν κομβίων ὑπῆρχον 3 ὀδόντες καὶ ἐν συνεχείᾳ ψῆφοι ὄρμου (θ - ι), κόσμημα ἐκ δύο σπειρῶν (γ), τοξόσχημος πόρπη (δ) καὶ παρ' αὐτὴν δύο μεγαλύτερα κομβία (κ). Εἰς τὸ μέσον περίπου τῆς ταφῆς εὐρέθη χαλκοῦς δακτύλιος (ζ), μέγα ψέλιον (ε) καὶ παρ' αὐτὸ πολλοὶ μικρότατοι tutuli (η καὶ λ). Εἶναι βέβαιον, ὅτι ἡ κεφαλὴ τοῦ νεκροῦ ἔκειτο παρὰ τὸ κύπελλον N17 καὶ οἱ πόδες του παρὰ τὰ ἀγγεῖα N15 καὶ N16.

N VIII (πίν. 11). Ταφή, τῆς ὁποίας τὸ ΝΑ. πέρασ ὀρίζετο ὑπὸ 4 ἀργῶν λίθων, ἀπεχόντων περὶ τὰ 2 μ. ἀπὸ τῶν εἰς τὸ ΒΑ. πέρασ τῆς ταφῆς ἀποκειμένων ἀγγείων N11 (διώτου) καὶ N12 (πρόχου). Ἐκτὸς τῶν ἀγγείων εὐρέθη σιδηροῦν ξίφος (α), μήκους

0.57 μ., τοῦ ὁποίου ἡ λαβὴ ἦτο πρὸς Νότον. Ἀμέσως μετὰ τὴν λαβὴν, ἐκατέρωθεν τοῦ στελέχους τοῦ ξίφους, ὑπῆρχον ἀνὰ ἓν μικρὸν μαχαιρίδιον (β - γ). Ἴχνη ξύλου ὑπολειφθέντα τόσον ἐπὶ τοῦ ξίφους, ὅσον καὶ ἐπὶ τῶν μαχαιριδίων, μαρτυροῦν ὅτι καὶ τὰ τρία ὄπλα εὐρίσκοντο ἀρχικῶς ἐντὸς ξυλίνων κολεῶν. Ἡ θέσις τοῦ ξίφους δεικνύει, ὅτι ἐκρέματο παρὰ τὴν ἀριστερὰν πλευρὰν τοῦ νεκροῦ, ὅστις εἶχεν ἀποτεθῆ ἀπὸ ΝΔ. πρὸς ΒΑ.

Ν ΙΧ (εἰκ. 7, πίν. 11). Νοτίως τῶν ταφῶν ΙV καὶ V εὐρέθη ἡ ταφή ΙΧ, ὀριζομένη ὑπὸ τῆς πρόχου Ν29 καὶ τοῦ διώτου ἀγγείου Ν30, ἀπεχόντων μεταξύ των 1.70 μ. καὶ κειμένων εἰς ὕψος 0.10 μ. ἀπὸ τοῦ ἀρχικοῦ ἐδάφους. Ἡ πρόχου Ν29 εἶχε συντριβῆ

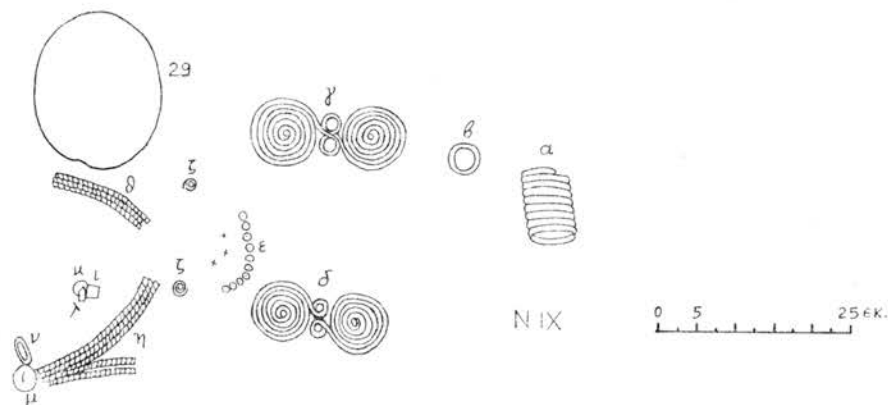

Εἰκ. 7. Τὸ ἄνω ἕμισυ τῆς ταφῆς Ν ΙΧ.

τελείως ἐκ πτώσεως προφανῶς ὕγκου χρώματος, ὅτε ἦτο ἀκόμη κενὴ χωμάτων. Παρὰ τὴν πρόχου εὐρέθησαν δύο ομάδες σπειροειδῶν ἐλασμάτων (η). Ἐκάστη τούτων ἀπετελεῖτο ἐκ 3 τεμαχίων, καμπυλωθέντων ἐλαφρῶς, ἐκ πίεσεως ἐπὶ τῆς κεφαλῆς, ἣν ἐκόσμου. Εἰς τὸ ἄνω πέρασ τῆς δεξιᾶς (ὡς πρὸς τὸν νεκρὸν) ομάδος ὑπῆρχε χαλκοῦν κομβίον (μ) καὶ παρ' αὐτὸ σιδηροῦς δακτύλιος ἐλλειψοειδῆς (ν). Ἐπίσης ἐκ τοῦ ἄνω μέρους τῆς ομάδος ταύτης κατήρχοντο ἕτερα 3 ἐλλειψοειδῆ ἐλάσματα, τὰ ὁποῖα ἀνῆκον πιθανῶς εἰς τὴν ἑτέραν ομάδα καὶ ἀπεσπᾶσθησαν ἐξ ἐκείνης κατὰ τὴν διάλυσιν τοῦ κρανίου. Εἶναι ἐνδεχόμενον λοιπὸν, ὅτι καὶ αἱ δύο ομάδες συνήπτοντο κατὰ τὸ ἄνω πέρασ διὰ τοῦ αὐτοῦ κομβίου. Μεταξὺ τῶν δύο ομάδων εὐρέθησαν χαλκοῦς δακτύλιος (κ), ἄλλο χαλκοῦν κόσμημα ἐκ πλατέος ἐλάσματος (ι) καὶ κεφαλὴ περόνης (; λ). Ἀμέσως βορείως τοῦ κάτω πέρατος τῶν ἐλασμάτων ὑπῆρχον δύο χρυσοῖ σφηκωτῆρες (ζ) καὶ ἐν συνεχείᾳ ὀδόντες καὶ 15 ψῆφοι ὄρμου (ε), δεικνύοντες τὴν θέσιν τοῦ λαιμοῦ. Εἰς τὴν θέσιν τῶν ὤμων ὑπῆρχον δύο ὀκτώσχημοι πόρπαι (γ - δ) καὶ πέρα τούτων χαλκοῦς δακτύλιος (β) καὶ ψέλιον δέκα σπειρῶν (α), τὸ ὁποῖον ἔφερε προφανῶς ἡ νεκρὰ εἰς τὸν ἀριστερὸν βραχίονα, ὅστις εἶχεν ἀποτεθῆ ἐπὶ τοῦ στήθους, καμφθεὶς κατ' ἀγκῶνα. Ἡ νεκρὰ ἔκειτο ἀπὸ ΝΑ. πρὸς ΒΔ.

Ν Χ (εἰκ. 8, πίν. 12). Ἡ ταφή αὕτη ὀρίζεται ὑπὸ τῶν ἀγγείων Ν31 (διώτου), καὶ Ν32 (πρόχου), εὐρεθέντων ὁμοῦ, καὶ τοῦ ἀγγείου Ν33 (κανθαροσχήμου) ἀπέχοντος ἀπὸ τούτων 1.70 μ. Καὶ τὰ τρία εὐρέθησαν ἐπὶ τοῦ ἀρχικοῦ ἐδάφους. Ἐπὶ τῆς κοιτίας τῆς πρόχου Ν32 εὐρέθησαν δύο τεμάχια ἀγγείου, ὡς ἐὰν ἀπετέθησαν ἐκεῖ διὰ νὰ προστατεύσουν τὴν πρόχου ἢ νὰ καλύψουν ἄλλο τι ἀποτεθὲν παρ' αὐτήν. Περὶ τὴν πρό-

χουν υπήρχον πολυάριθμα χαλκᾶ κοσμήματα κεφαλῆς. Ἀμέσως ΝΑ. ταύτης εὐρέθη ὁμάς τεσσάρων σπειροειδῶν ἐλασμάτων (ζ), εἰς τὸ ἀνατολικὸν πέρασ τῆς ὁποίας υπήρχεν ἀνεστραμμένον κομβίον (ε), ἐνῶ εἰς τὸ δυτικὸν πέρασ τῆς ἐσώζετο τμήμα κρανιακοῦ ὄστωϊ ἀποσυντεθειμένου καὶ καλύπτοντος ἐν μέρει τὰ ἐλάσματα. ΝΔ. τῆς πρόχου υπήρχεν ἑτέρα ὁμάς 4 ὁμοίων ἐλασμάτων (θ), καθέτως πρὸς τὴν πρώτην καὶ σχηματίζουσα — εἰς προέκτασιν νοητὴν — ὀρθὴν γωνίαν πρὸς αὐτήν, εἰς τὸ ἄνω πέρασ τῶν ὁμοίων εὐρέθη ἐπίσης ἀνεστραμμένον κομβίον (κ). Πλησίον τοῦ πέρατος τῶν ἐλασμάτων θ καὶ μεταξύ τούτων καὶ τῶν ζ ἔκειτο ὁ δακτύλιος η. Εἰς μικρὰν ἀπόστασιν ΝΔ. τῶν ἐλασμάτων θ υπήρχεν ἐν ἀκόμῃ τοιοῦτο ἔλασμα (ι), εἰς τὸ κάτω πέρασ τοῦ ὁποίου εὐρέθη ὁ «τροχός» ο καὶ παρ' αὐτὸν ὁ δακτύλιος ξ. Τὸ ἄνω τμήμα τοῦ ἐλάσματος ι εἰσήρχετο ἐντὸς τῶν δακτυλίων μ καὶ ν, εὐρεθέντων ὁμοῦ, τοῦ ἐνὸς εἰσερχομένου ἐν μέρει ἐντὸς τοῦ ἑτέρου κατ' ὀξείαν γωνίαν. Ὑπὸ τὰ ἐλάσματα θ καὶ τὸ κομβίον κ υπήρχε τὸ περιεργον κόσμημα λ, οἱ δακτύλιοι δ-δ', εὐρεθέντες εἰς ὁμοίαν ὡς

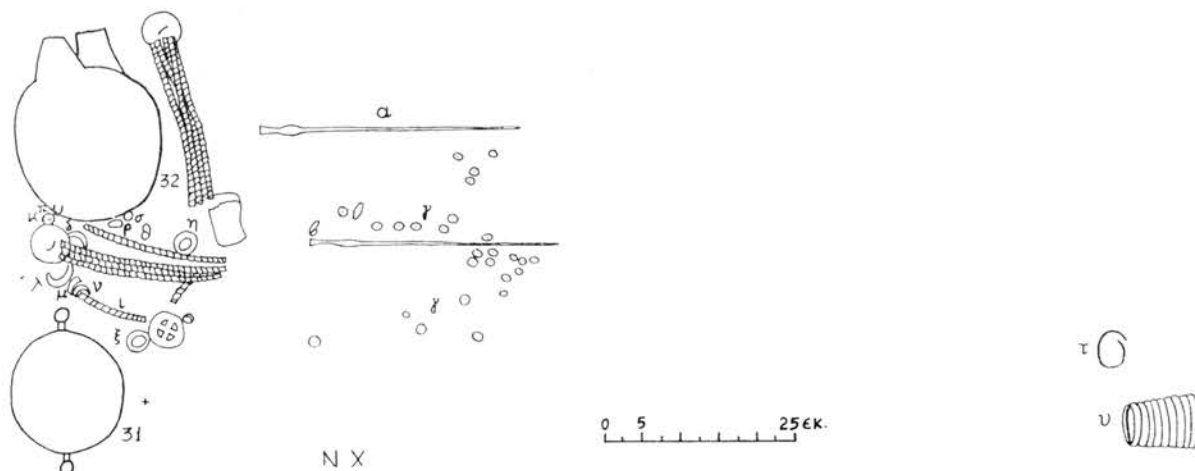

Εἰκ. 8. Ταφή Ν Χ (πλὴν τοῦ παρὰ τοὺς πόδας ἀγγείου).

καὶ οἱ μ - ν θέσιν καὶ σχέσιν καὶ τὸ κόσμημα π. Μεταξὺ τῆς πρόχου καὶ τῶν ἐλασμάτων θ εὐρέθησαν καὶ οἱ δακτύλιοι ρ καὶ σ. ΝΑ. τοῦ ἀγγείου Ν31 εὐρέθη τὸ ὑπόλειμμα ἐνὸς ὀδόντος. Εἰς μικρὰν ἀπόστασιν ἀπὸ τῶν κοσμημάτων τούτων καὶ εἰς τὴν θέσιν προφανῶς τῶν ὤμων εὐρέθησαν αἱ δύο χαλκᾶ περόναι α καὶ β μετὰ τὴν κεφαλὴν πρὸς τὰ ἄνω, μεταξύ δὲ τούτων καὶ ΝΔ. τῆς β πολυάριθμοι (31) ψῆφοι ὄρμου (γ), μεταξύ τῶν ὁποίων μία ἀτρακτόσχημος (τοῦ μέσου τοῦ περιδεραίου πιθανώτατα). Πάντα τὰ εὐρεθέντα ἀντικείμενα εἶχον κλίσιν ἀπὸ ΒΑ. πρὸς ΝΔ. (ἡ περόνη α ἦτο ὑψηλότερον τῆς β, τὰ ἐλάσματα ζ τῶν θ κ.ο.κ.). Θὰ ἀνέμενέ τις ψέλια εἰς τὸ μέσον περίπου τῆς ταφῆς, ἀλλὰ ταῦτα ἀνευρέθησαν εἰς ἀπόστασιν 1.25 μ. ΝΑ. τῶν κοσμημάτων τῆς κεφαλῆς, πλησίον τοῦ ἀγγείου Ν33, ἦσαν δὲ ἐν ἀπλοῦν (τ) καὶ ἕτερον 10 σπειρῶν (υ). Δὲν ἀποκλείεται ταῦτα νὰ ἐκύλησαν ἐκεῖ ἢ νὰ μετεκινήθησαν ὑπὸ ἀρουραίων, ἀλλ' ἡ σύμπτωσις τῆς μετατοπίσεως ἀμφοτέρων εἰς τὸ αὐτὸ σημεῖον καθιστᾷ ἴσως ἀπίθανον τὴν ἐρμηνείαν ταύτην, ὅποτε πρέπει νὰ ὑποθέσωμεν ὅτι ταῦτα ἐφέροντο εἰς τὰς κνήμας τῆς νεκρᾶς, ἢ ὁποία ἔκειτο ἀπὸ ΒΔ. πρὸς ΝΑ.

N XI. Ἡ ταφή αὕτη ὀρίζεται ὑπὸ τῆς πρόχου N48 καὶ τοῦ εἰς ἀπόστασιν 0.80 μ. δυτικῶς ταύτης εὐρεθέντος ἀγγείου N49 (πρόχου). Εἰς μικρὰν ἀπόστασιν δυτικῶς τῆς πρόχου εὐρέθησαν δύο ὀδόντες καὶ πλησίον τούτων δύο χαλκᾶ κομβία. Ὁ νεκρὸς ἐπομένως ἔκειτο ἀπὸ Ἀνατολῶν πρὸς Δυσμᾶς.

N XII. Ἡ ταφή αὕτη ὀρίζεται ὑπὸ τῆς πρόχου N39, τοῦ μονώτου N38, εὐρεθέντων τοῦ ἐνὸς παρὰ τὸ ἕτερον εἰς ὕψος 0.10 μ. ἀπὸ τοῦ ἀρχικοῦ ἐδάφους, καὶ τοῦ καθαρὸς N41, εὐρεθέντος εἰς ἀπόστασιν 0.75 μ. ἀνατολικῶς τούτων ἐπὶ τοῦ ἀρχικοῦ ἐδάφους. Μεταξὺ τῶν ἀγγείων N38 καὶ N39 ὑπῆρχε μικρὰ ὀκτώσχημος πόρπη (α) καὶ εἰς μικρὰν ἀπόστασιν ἀνατολικῶς ταύτης ψέλιον (β), ἐντὸς τοῦ κύκλου τούτου κομβίον (γ) καὶ παρ' αὐτὸ μικρὸν τεμάχιον σπειροειδοῦς ἐλάσματος (δ). Οὐδὲν ἄλλο στοιχεῖον τῆς ταφῆς ἐσώθη. Πιθανώτατα ὁ νεκρὸς ἔκειτο ἀπὸ Δ. πρὸς Α.

N XIII. Εἰς τὸ ἀνατολικὸν τμήμα τοῦ τύμβου εὐρέθησαν τὸ δίωτον N43 καὶ μετ' αὐτοῦ ὄστρακα τῶν ἀγγείων N44 καὶ N50 (πρόχων), τὰ ὅποια καὶ μετὰ τὴν συγκόλλησιν δὲν ἀπῆρτισαν πλήρως τὰ ἀγγεῖα. Παρὰ τὰ συντετριμμένα ἀγγεῖα, βορείως τούτων, ὑπῆρχε σειρά μικρῶν ἀργῶν λίθων. Εἰς ἀπόστασιν 1.50 μ. δυτικῶς τῶν ἀγγείων τούτων εὐρέθη ἡ πρόχου N42 καὶ ἀμέσως βορείως ταύτης 3 ἀργοὶ λίθοι κατὰ σειράν ἀπὸ Δ. πρὸς Α. Ἐὰν οὗτοι ἀποτελοῦν τὸ ΒΔ. ὄριον καὶ οἱ παρὰ τὰ ἀγγεῖα N43 - 44 τὸ ΒΑ. ὄριον τοῦ λάκκου τῆς ταφῆς, αὕτη θὰ εἶχε μῆκος 2.30 μ. Παρὰ τὰ ἀγγεῖα N43 - 44 εὐρέθη χαλκῆ περόνη κεκαμμένη κατὰ τὸ 1/3 περίπου ἀπὸ τῆς αἰχμῆς τῆς. Οὐδὲν ἄλλο στοιχεῖον τῆς ταφῆς ταύτης, εἰς ἣν ἀποδίδομεν τὰ 4 ἀγγεῖα, ἐσώθη.

N XIV (πίν. 11). Ταφή εἰς τὸ κέντρον περίπου τοῦ τύμβου, ὀριζομένη ὑπὸ τῶν ἀγγείων N5 (πρόχου) καὶ N36 (πρωτογεωμετρικοῦ κρατήρος), εὐρεθέντων εἰς ὕψος 0.10 μ. ἀπὸ τοῦ ἀρχικοῦ ἐδάφους καὶ ἀπεχόντων μεταξὺ τῶν 1.50 μ. Ὁ κρατὴρ N36 εὐρέθη τελείως συντετριμμένος καὶ πολλὰ τεμάχιά του εἶχον διαλυθῆ ἐκ τῆς ὑγρασίας, λόγῳ κακῆς ὀπτήσεως. Εἰς ἀπόστασιν 0.22 μ. ἀνατολικῶς τῆς πρόχου εὐρέθη μέγα σιδηροῦν ξίφος (α), μήκους (ὡς εὐρέθη), 0.85 μ. Ἐπὶ τοῦ μέσου περίπου τούτου ὑπῆρχε μικρὸν σιδηροῦν μαχαίριδιον (β), ἀμέσως δὲ νοτίως τῆς λαβῆς τοῦ ἕτερον μαχαίριδιον (γ). Εἰς μικρὰν ἀπόστασιν νοτίως τοῦ μέσου τοῦ ξίφους εὐρέθησαν 4 μικρὰ χαλκᾶ κομβία (δ), ἀνατολικῶς δὲ τοῦ ἀγγείου καὶ εἰς ἴσην ἀπόστασιν ἀπ' αὐτοῦ καὶ ἀπὸ τῆς λαβῆς τοῦ ξίφους εὐρέθησαν ὀδόντες. Οὕτω βεβαιοῦται, ὅτι ἡ κεφαλὴ τοῦ νεκροῦ εὐρίσκειτο δυτικῶς, τὸ δὲ ξίφος ἢ ἐκρέματο ἀπὸ τοῦ ἀριστεροῦ τοῦ ὤμου ἢ εἶχεν ἀποθεθῆ παρ' αὐτόν.

N XV. Βορείως τῆς ταφῆς XIII εὐρέθη τὸ ἀγγεῖον N40 (καθαρόσχημον) καὶ εἰς ἀπόστασιν 1.60 μ. δυτικῶς τούτου ἡ πρόχου N37 (τεμαχισμένη) εἰς ἐλαφρῶς ὑψηλότερον ἐπίπεδον. Μεταξὺ τούτων ὑπῆρχε χρυσοῦς σφηκωτὴρ (α). Οὐδὲν ἕτερον στοιχεῖον τῆς ταφῆς, εἰς ἣν ὑποθέτω ἀπλῶς, ὅτι πρέπει ν' ἀνήκουν τὰ δύο ἀγγεῖα καὶ τὸ χρυσοῦν κόσμημα, εὐρέθη.

N XVI. ΒΔ. τῆς ταφῆς X εὐρέθη ὁ γραπτὸς ἀμφορίσκος N34 καὶ εἰς ἀπόστασιν 0.90 μ. ἀπὸ τούτου ἕτερος γραπτὸς ἀμφορίσκος (N35). Ὑποθέτω, ὅτι πρέπει ν' ἀνήκουν εἰς μίαν ταφήν, τῆς ὁποίας ὅμως οὐδὲν ἄλλο στοιχεῖον ἐσώθη.

Εἰς τὸ νότιον τμήμα τοῦ τύμβου ἀνευρέθησαν εἰς ἄλλεπάλληλα στρώματα διάφορα

ἀγγεῖα καὶ ἄλλα ἀντικείμενα, τινὰ τῶν ὁποίων ἀνήκουν εἰς δύο τοῦλάχιστον ταφὰς ἐξακριβωθείσας. Εἰς ὕψος 0.60 μ. ἀπὸ τοῦ ἐδάφους εὐρέθη ἡ μικρὰ πρόχους Ν7. Ἐπὶ τοῦ ἀρχικοῦ ἐδάφους εὐρέθη τὸ δῖωτον Ν47. Ἡ διαπίστωσις τῆς ὑπάρξεως λάκκου βαθυτέρου τοῦ ἐδάφους ὠδήγησεν εἰς τὴν ἀνασκαφὴν του.

Ν ΧVII. Εἰς βάθος 0.35 μ. ἐντὸς τοῦ λάκκου τούτου ἀνευρέθη ἡ πρόχους Ν53. Νοτίως ταύτης ἀνευρέθη χαλκοῦν κομβίον (β), κόσμημα δύο σπειρῶν (ὀκτώσχημον περιάπτον, α) καὶ ψέλιον (γ). Πάντα ταῦτα ἀνήκουν προφανῶς εἰς μίαν καὶ τὴν αὐτὴν ταφὴν.

Ν ΧVIII (πίν. 13). Βαθύτερον τῆς προηγουμένης ταφῆς 0.30 μ., ἤτοι 0.65 μ. ἀπὸ τῆς ἐπιφανείας τοῦ ἐδάφους, εὐρέθη τὸ ἀγγεῖον Ν54 (δῖωτον) καὶ εἰς ἀπόστασιν 1.80 μ. βορείως τούτου τεμαχισμένη καὶ περιέργως ἐλλιπὴς ἐν μέρει ἡ πρόχους Ν55. Μεταξὺ τῶν δύο ἀγγείων ὑπῆρχε σιδηροῦν ξίφος μὲ τὴν λαβὴν πρὸς τὴν πρόχου, εἰς θέσιν δεικνύουσαν ὅτι ἀπέκειτο ἀριστερὰ τοῦ νεκροῦ, ὁ ὁποῖος εἶχε τὴν κεφαλὴν παρὰ τὴν πρόχου καὶ τοὺς πόδας παρὰ τὸ ἀγγεῖον Ν54.

Ἐκτὸς τῶν 18 τούτων ταφῶν ἀπεκαλύφθη ΒΑ. τῶν ταφῶν Χ καὶ ΧVI ταφικὸς πίθος, ἀποτεθεὶς δι' ὄλου τοῦ μήκους του ἐπὶ τοῦ ἐδάφους μὲ τὸ χεῖλος πρὸς Ἀνατολάς (πίν. 12). Μῆκος 1.80 μ. πλάτος, ὡς εὐρέθη, 0.80 μ. Τὸ χεῖλος του ἐφράσσετο δι' ἄλλου μικροτέρου ἀγγείου δῖωτου, ἔχοντος διάμετρον χειλέων ἴσην περίπτου πρὸς τὴν τῶν χειλέων τοῦ πίθου. Ἡ ἄνω πλευρὰ τοῦ πίθου εἶχε θραυσθῆ ἐκ τοῦ βάρους τῶν ἐπιχυθέντων χωμάτων, τὰ τεμάχια δὲ ἐπέπεσον ἐπὶ τοῦ ταφέντος νεκροῦ. Μετὰ τὴν ἀφαίρεσιν τῶν οὕτω πεσόντων τεμαχίων ἐφάνη εἰς τὸ ἐσωτερικόν του σειρὰ ἀργῶν λίθων κατὰ μῆκος τούτου, διήκουσα ἀπὸ τοῦ σημείου τῆς διαπλατύνσεώς του ὑπὲρ τὸν πυθμένα μέχρι τῆς στενώσεως κάτω τῶν χειλέων. Ἐκατέρωθεν τοῦ μέσου τῆς σειρᾶς τῶν λίθων ὑπῆρχον ἀνά δύο λίθοι, σχηματιζομένου οὕτω σταυροῦ. Ἀξιοσημείωτον εἶναι ὅτι παρὰ τοὺς δύο λίθους τοῦ βορείου μέρους εὐρέθη κανονικῶς ἀποτεθειμένον τμήμα τοῦ χείλους τοῦ πίθου. Μετὰ τὴν ἀφαίρεσιν τῶν λίθων αὐτῶν ἐφάνη ὅτι εἰς τὴν κοιλίαν τοῦ πίθου εἶχον στρωθῆ μικροὶ ἀργοὶ λίθοι καὶ ἐπ' αὐτῶν εἶχεν ἀποτεθῆ ὁ νεκρός. Κατὰ τὸ χεῖλος τοῦ πίθου ὑπῆρχον τὰ συνήθη σπειροειδῆ ἐλάσματα (α) καὶ πλησίον αὐτῶν 6 ψῆφοι ὄρμου (β). Περὶ τὸ μέσον διετηροῦντο ἀποσυντεθειμένοι δύο σπόνδυλοι καὶ πρὸς τὸν πυθμένα, ἐπίσης ἀποσυντεθειμένοι, μηριαῖον ὀστοῦν. Ἐκατέρωθεν τῆς ὀσφύος τῆς νεκρᾶς εὐρέθησαν ἡ πρόχους Ν51 καὶ τὸ δῖωτον Ν52. Ὡστε ἡ νεκρὰ εἶχεν ἀποτεθῆ μὲ τὴν κεφαλὴν εἰς τὸ χεῖλος (Α) καὶ τοὺς πόδας εἰς τὸν πυθμένα (Δ). Ἐκ τῶν ὀστέων φαίνεται ὅτι ἡ νεκρὰ ἦτο ὠρίμου ἡλικίας.

Ἐκτὸς τῶν ταφῶν τούτων, κατὰ τὸ μᾶλλον ἢ ἥττον ἀσφαλῶς ὀρισθεισῶν, ἀνευρέθησαν ἐντὸς τοῦ τύμβου Ν ἀρκετὰ ἀκόμη ἀγγεῖα καὶ κοσμήματα, τῶν ὁποίων δὲν κατέστη δυνατὸν νὰ προσδιορισθῆ ἡ σχέσις πρὸς συγκεκριμένην ταφὴν. Οὕτω εἰς τὸ δυτικὸν τμήμα τοῦ τύμβου ἀνευρέθησαν, τὸ ἐν πλησίον τοῦ ἄλλου, τὰ ἀγγεῖα Ν20, πυξὶς μυκηναϊκοῦ σχήματος, Ν21, δῖωτον, καὶ Ν22, πρόχους (πίν. 12). Οὐδὲν ἄλλο ἀντικείμενον ὑπῆρχε πλησίον αὐτῶν. ΝΑ. τῆς ταφῆς II εὐρέθη τὸ ἥμισυ τοῦ δῖωτου ἀγγείου Ν2, παρ' αὐτὸ δὲ ὑπῆρχον ἴχνη κρανίου. Περὶ τὰ 0.50 μ. ΝΑ. τοῦ ἀγγείου τούτου, ἀλλ' εἰς ἐπίπεδον 0.10 - 0.15 μ. ὑψηλότερον, εὐρέθη ἡ πρόχους Ν3, εἰς μικρὰν δ' ἀπ' αὐτῆς ἀπό-

στασιν μικρά ὀκτώσχημος πόρπη (Να). ΒΔ. τῆς ταφῆς VII εἰς ἐπίπεδον 0.35 μ. - 0.40μ. ὑψηλότερον τοῦ ἐδάφους εὑρέθησαν τὸ φιαλόσχημον N19 καὶ ἡ πρόχους N25. Σημειωτέον, ὅτι τὰ ἀγγεῖα N15, 16 καὶ 17 τῆς ταφῆς VII εἶχον εὑρεθῆ ὑψηλότερον τοῦ ἀρχικοῦ ἐδάφους 0.20 μ. Ἐπομένως δὲν ἀποκλείεται ἀπολύτως ἡ συσχέτισις καὶ τῶν δύο τούτων ἀγγείων πρὸς τὴν ταφὴν ἐκείνην. Ἀνατολικῶς τοῦ πίθου εἰς τὰς παρυφὰς τοῦ τύμβου ἀνευρέθη ἡ πρόχους N45 καὶ ὄστρακα ἑτέρας πρόχου (N46).

Πλὴν τῶν ἀγγείων τούτων εἰς μικρὰν ἀπόστασιν ΒΑ. τοῦ ἀγγείου N36, ἀλλ' εἰς ὕψος 1.20 μ. εὑρέθη χαλκοῦν ψέλιον (Nζ). Ἀνατολικῶς τοῦ λάκκου τῶν ταφῶν XVII - XVIII εὑρέθη τεμάχιον χαλκοῦ ἐλάσματος ἡμικυκλικοῦ (Nβ). Δυτικῶς τῆς ταφῆς X εὑρέθη ἐντὸς τῶν χωμάτων ψῆφος, δευτέρα εὑρέθη παρὰ τὸ χεῖλος τοῦ πίθου (βορείως αὐτοῦ) καὶ τρίτη εἰς τὴν παρυφὴν τοῦ τύμβου ΝΑ. τῆς ταφῆς X (γ). Εἰς ὕψος 0.35 μ. ὑπὲρ τὴν ταφὴν X ὑπῆρχε χαλκῆ περόνη (η). Ἐντὸς τῶν χωμάτων εὑρέθησαν ἀκόμη ἐν κομβίον (ε) καὶ τεμάχια σπειροειδῶν ἐλασμάτων (δ).

Τέλος εἰς τὸν τύμβον Ν ἐπεσημάνθησαν δύο βόθροι. Ὁ πρῶτος τούτων εὑρίσκετο ἀμέσως βορείως τοῦ πίθου, εἶχε στόμιον σχεδὸν κυκλικόν, διαμέτρου 1 μ. περίπου καὶ βάθους 0.60 μ. Ἐντὸς αὐτοῦ εὑρέθησαν ὄστρακα, ἀρκετὰ τῶν ὁποίων ἀνῆκον εἰς πρόχουον λοξοτιμήτου προχοῆς. Ὁ δεύτερος εὑρίσκετο βορείως τοῦ λάκκου τῶν ταφῶν XVII - XVIII καὶ νοτίως τῆς ταφῆς XIV, εἶχε στόμιον ἐπίσης κυκλικόν, διαμέτρου 1.50 μ., καὶ βάθος 2 μ. δὲν ἐχώρει δὲ καθέτως ἀλλὰ λοξῶς μὲ φερόν πρὸς τὸ κέντρον τοῦ τύμβου. Εἰς τὰ ἀνώτερα στρώματά του εὑρέθησαν τεμάχια πίθου καὶ λείψανα ὀστέων, τὰ ὁποῖα δὲν ἠδυνήθη νὰ καθορίσω ἐὰν ἀνῆκον εἰς ἀνθρωπὸν ἢ ζῶον. Βαθύτερον εὑρέθησαν ὄστρακα ἀγγείων καὶ ἄλλα τεμάχια πίθου. Εἰς τὸ κατώτατον τέλος στρῶμα εὑρέθη τεμάχιον συνεστραμμένης λαβῆς πρόχου καὶ μικρὸν ὄστρακον ἐλληνιστικοῦ πινακίου. Τὸ ὄστρακον τοῦτο ἐρμηνεύει, νομίζω, ἀσφαλῶς τὸν χαρακτῆρα τόσον τοῦ βόθρου τούτου, ὅσον καὶ τῶν λοιπῶν, οἱ ὁποῖοι παρατηρήθησαν εἰς ἀρκετούς τύμβους. Πρόκειται περὶ φρεάτων, τὰ ὁποῖα ἤνοιζαν τυμβωρύχοι κατὰ τοὺς ἐλληνιστικούς ἤδη χρόνους, ἀναζητοῦντες πλούσιους ἐλληνιστικούς τάφους πρὸς σύλησιν.

Συνοψίζοντες παρατηροῦμεν ὅτι ὁ τύμβος Ν περιεῖχε 19 τοὐλάχιστον ταφάς, ὧν ἡ μία ἐντὸς πίθου. Αἱ λοιπαὶ ἐγένοντο ἐντὸς λάκκων, τῶν ὁποίων τὸ δάπεδον συνέπιπτε κατὰ κανόνα μὲ τὸ ἀρχικὸν ἔδαφος, εἰς ὀλίγας δὲ περιπτώσεις ἦτο βαθύτερον ἢ εὑρίσκετο ὑψηλότερον ἐντὸς τῆς ἐπιχώσεως τοῦ τύμβου. Κατὰ κανόνα ἐκάστη ταφή περιεῖχε δύο ἀγγεῖα, ἐν παρὰ τὴν κεφαλὴν, τὸ δ' ἕτερον παρὰ τοὺς πόδας τοῦ νεκροῦ. Ὑπάρχουν ὅμως ἀρκετὰ παραδείγματα (ταφαὶ I, II, VII, X, XII, XIII), εἰς τὰ ὁποῖα εὑρέθησαν τρία ἀγγεῖα, μία δὲ περίπτωσις (XVII) μὲ ἐν μόνον ἀγγεῖον. Αἱ ταφαὶ μὲ τὰ πλούσια χαλκᾶ κοσμήματα ἀνήκουν προφανῶς εἰς γυναῖκας, ἐνῶ αἱ ταφαὶ ἀνδρῶν περιεῖχον ἐκτὸς τῶν ἀγγείων μόνον σιδηρᾶ ὄπλα, σπανίως δὲ μικρὸν τι χαλκοῦν ἀντικείμενον. Μολονότι δὲν ὑπάρχει ὠρισμένη τάξις εἰς τὰς ταφάς, εἶναι δυνατὸν νὰ διακρίνωμεν ἀκτινωτὴν πῶς διάταξιν τούτων περὶ τὸ κέντρον τοῦ τύμβου, ὡς ἐπίσης νὰ διαπιστώσωμεν τὴν τοποθέτησιν τῆς κεφαλῆς τοῦ νεκροῦ πρὸς τὸ κέντρον. Τὴν διάταξιν ταύτην τῶν ταφῶν δὲν ἀκολουθεῖ ἡ ταφή III, ἡ ὁποία ὅμως καὶ διὰ τὴν κατασκευὴν της ἀποτελεῖ ἐξαιρέσιν ἀξιοσημείωτον. Δὲν εἶναι εὐκόλος ἡ χρονικὴ κατάταξις τῶν ταφῶν, πλὴν

τῆς περιπτώσεως τῶν ταφῶν XVII - XVIII καὶ τῶν ὑπερκειμένων ἀγγείων N47 καὶ N7, ἀλλ' ἡ χρονικὴ μεταξύ των ἀπόστασις δὲν φαίνεται ὅτι ἦτο μεγάλη, ὥστε νὰ ἐπιχειρηθῇ σαφῆς διάκρισις.

Τύμβος Ξ (εἰκ. 9).

Ὁ τύμβος Ξ εὐρίσκετο δυτικῶς τοῦ τύμβου N, ἐφαπτόμενος σχεδὸν τόσον πρὸς τοῦ-

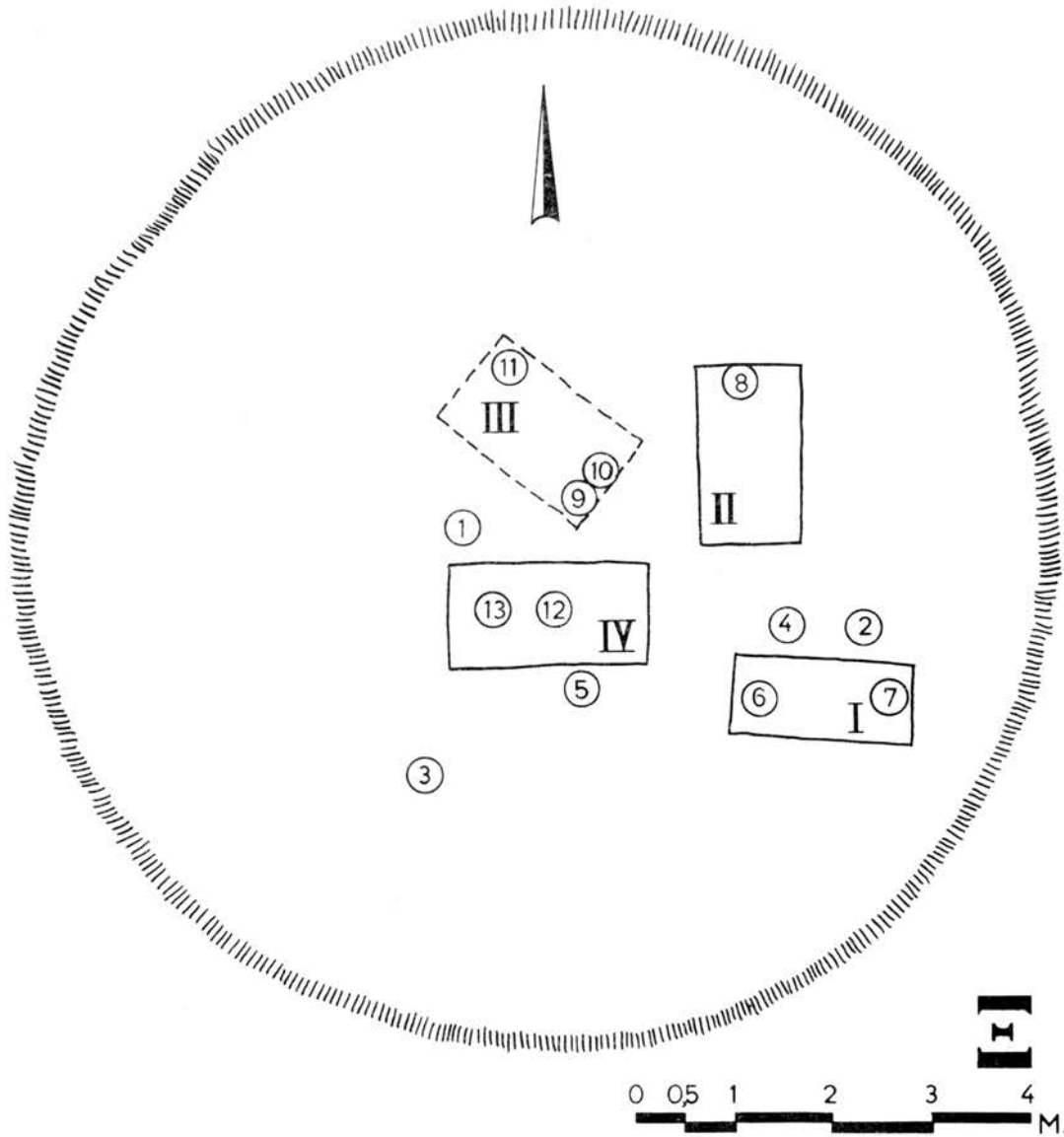

Εἰκ. 9. Τύμβος Ξ.

τον, ὅσον καὶ πρὸς ἕτερον βορείως τούτου κείμενον. Εἶχε διάμετρον 10 μ. καὶ ὕψος 0.60 μ. περίπου, ἀπετελεῖτο δέ, ὡς καὶ οἱ ἄλλοι, ἐκ κοκκινοχώματος, ἀλλ' ἐντὸς τῆς ἐπιχώσεώς του ὑπῆρχον καὶ μικρὰ λιθάρια. Ἐντὸς αὐτοῦ ὑπῆρχον αἱ ἐξῆς ταφαί :

Ξ I. Ταφή ἐντὸς λάκκου μήκους 1.80 μ. πλάτους 0.80 μ. καὶ βάρους 0.10 μ. ὑπὸ

τὸ ἀρχικὸν ἔδαφος. Εἰς τὴν δυτικὴν τοῦ πλευρᾶν εὐρέθη ἡ πρόχους *Ξ6* καὶ πρὸς τὴν ἀνατολικὴν ἡ πρόχους *Ξ7*. Παρὰ τὴν πρώτην ὑπῆρχον δύο ὀδόντες καὶ κατὰ τὸ μέσον περίπου τῆς ταφῆς 4 μικρὰ χαλκᾶ κομβία. Ὁ νεκρὸς ἐπομένως ἔκειτο ἐκ Δυσμῶν πρὸς Ἀνατολάς.

Ξ II. Ταφή ἐντὸς λάκκου μήκους 1.80 μ. πλάτους 1 μ. καὶ βάθους ὀλίγων ἑκατοστῶν ὑπὸ τὸ ἀρχικὸν ἔδαφος. Εἰς τὴν βόρειον πλευρᾶν ὑπῆρχε τὸ δίωτον ἀγγεῖον *Ξ8*. Οὐδὲν ἄλλο στοιχεῖον τῆς ταφῆς ἐσώζετο.

Ξ III. Ταφή ὀριζομένη ὑπὸ τῶν ἀγγείων *Ξ9*, «ἀρυτῆρος», *Ξ10*, πρόχου, καὶ τοῦ εἰς ἀπόστασιν 1.60 μ. εὐρεθέντος ἀμφορέως *Ξ11*. Παρὰ τὸ ἀγγεῖον *Ξ10* εὐρέθησαν δύο ὀδόντες· ὁ νεκρὸς ἐπομένως ἔκειτο ἀπὸ ΝΑ. πρὸς ΒΔ. Οὐδὲν ἄλλο στοιχεῖον τῆς ταφῆς ἐσώζετο.

Ξ IV. Ταφή ἐντὸς λάκκου μήκους 2.05 μ. πλάτους 1 μ. καὶ βάθους 0.20 μ. ὑπὸ τὸ ἀρχικὸν ἔδαφος. Παρὰ τὴν δυτικὴν πλευρᾶν ὑπῆρχε τὸ δίωτον ἀγγεῖον *Ξ13* καὶ εἰς τὸ μέσον τῆς ταφῆς ἡ πρόχους *Ξ12*, πέρα δὲ ταύτης ὑπῆρχον κατὰ σειρᾶν δακτύλιος (α), ἀμφικωνικός σφόνδυλος (β), ὀκτώσχημος πόρπη (γ), ἕτερος δακτύλιος (δ) καὶ δύο μικρὰ τεμάχια σπειροειδῶν ἐλασμάτων (ε). Πιθανώτατα ὁ νεκρὸς ἔκειτο ἀπὸ Α. πρὸς Δ.

Ἐκτὸς τῶν ταφῶν τούτων εὐρέθησαν εἰς διάφορα σημεῖα καὶ ἐπίπεδα τοῦ τύμβου τὰ ἀγγεῖα *Ξ1* (δίωτον), *Ξ2* (σκύφος πρωτογεωμετρικός) (ῦψος 0.20 μ.), *Ξ3* (κανθαρόσχημον), *Ξ4* (πρόχους) (ῦψος 0.25 μ.) καὶ *Ξ5*, ὄστρακα μόνον.

Ὁ τύμβος ἦτο ἐκ τῶν πτωχοτέρων. Αἱ τέσσαρες ταφαὶ ἦσαν συγκεντρωμέναι περὶ τὸ κέντρον καὶ ὁ προσανατολισμὸς τῶν νεκρῶν, εἰς τὰς τρεῖς περιπτώσεις, τὰς ὁποίας ἐξηκριβώσαμεν (I, III, IV), ἐκ τοῦ κέντρου πρὸς τὴν περιφέρειαν.

Τύμβος Ο (εἰκ. 10).

Ὁ τύμβος Ο ἔκειτο περὶ τὰ 100 μ. ἀνατολικῶς τοῦ τύμβου Ν (30 μ. βορείως τοῦ Γ), εἰς τὰ ἀνατολικά ὄρια τοῦ ἀγροῦ τοῦ Ἰ. Πυλορίδου (τὰ πρὸς τὸν ἀγρὸν Ραχὴλ χήρας Πασχάλη). Οὗτος, διαμέτρου 10 μ., εἶχε κατὰ τὸ μεγαλύτερον τμήμα του καταστραφῆ ὑπὸ τῶν χωρικῶν, ὥστε οὐδαμοῦ ἔσωζε τὸ ἀρχικὸν ῦψος του. Εἰς τὴν ἀνασκαφὴν του προέβην λόγῳ τῆς τυχαίας ἀνευρέσεως καλοῦ γραπτοῦ ὄστράκου. Ἀπετελεῖτο, ὡς καὶ οἱ λοιποί, ἐκ καθαροῦ κοκκινωχώματος.

Περὶ τὸ κέντρον περίπου τοῦ τύμβου ἀνευρέθη ἡ ἐγχάρακτος πρόχους *Ο1*, ἐλλειπῆς τὸν λαμόν, καὶ εἰς ἀπόστασιν 1.50 μ. δυτικῶς ταύτης τὸ δίωτον ἀγγεῖον *Ο2*. Δὲν ἀποκλείεται τὰ δύο ταῦτα ἀγγεῖα νὰ ἀνήκουν εἰς μίαν ταφήν, ἂν καὶ οὐδὲν ἄλλο στοιχεῖον ἐνισχυτικὸν τῆς ὑποθέσεως ταύτης ὑπάρχη. Περὶ τὰ 2 μ. ἀνατολικῶς τῆς πρόχου *Ο2*, ἀλλ' εἰς ἐπίπεδον ὑψηλότερον ταύτης κατὰ 0.30 μ., εὐρέθη ἡ πρόχους *Ο3*. Τέλος εἰς τὸ ΝΑ. ἄκρον τοῦ τύμβου ἀνευρέθη τὸ δίωτον ἀγγεῖον *Ο6*.

Παρὰ τὴν προξενηθεῖσαν καταστροφὴν ὁ τύμβος Ο διέσωσε μίαν πλουσίαν γυναικειάν ταφήν (εἰκ. 11, πίν. 13). Εἰς τὸ ΝΑ. τεταρτημόριον τούτου ὑπῆρχε λάκκος μήκους 2.20 μ. πλάτους 1.10 μ. καὶ βάθους 0.30 μ. ὑπὸ τὸ ἀρχικὸν ἔδαφος. Εἰς τὴν ΝΔ. στενὴν πλευρᾶν του εὐρέθησαν τὸ κανθαρόσχημον ἀγγεῖον *Ο4* καὶ παρ' αὐτὸ ἡ πρόχους

Ο5. Ἡ κεφαλὴ τῆς νεκρᾶς εὐρίσκετο εἰς τὸ ἀντίθετον μέρος τοῦ λάκκου, ὡς δεικνύουν τὰ κοσμήματα. Εἰς τὸ ΒΑ. πέρασ τοῦ λάκκου ὑπῆρχον δύο ομάδες σπειροειδῶν ἐλασμάτων (α - α'), εἰς θέσιν ὀξείας γωνίας μεταξύ των. Ἡ δεξιὰ ὅμως ὁμάς τῶν ἐλασμάτων (ἐν σχέσει πρὸς τὴν νεκρὰν) ἀποτελεῖτο ἐκ τριῶν τεμαχίων, ἐνῶ ἡ ἀριστερὰ ἐκ δύο. Εἰς

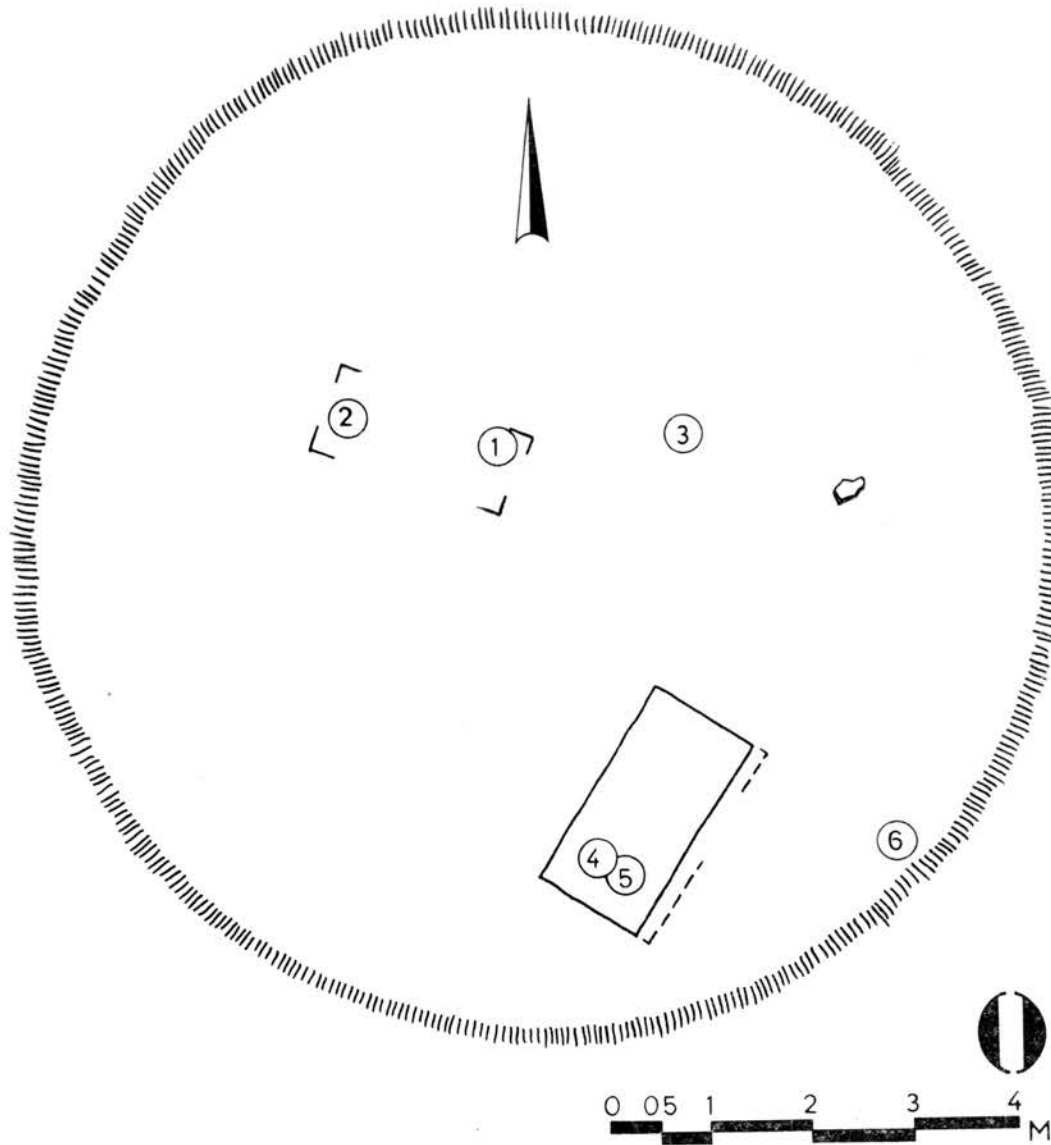

Εἰκ. 10. Τύμβος Ο.

τὸ ἄνω πέρασ ἀμφοτέρων ἀνευρέθη ἀνά ἐν κομβίον (β - γ) (τῆς ἀριστερᾶς ἀνεστραμμένον), ὑπ' αὐτὰ δὲ χαλκοῦς δακτύλιος (λ). Παρὰ τὸ κάτω πέρασ τῶν ἐλασμάτων τῆς ἀριστερᾶς ὁμάδος ὑπῆρχεν ἕτερος χαλκοῦς δακτύλιος (δ) καὶ παρὰ τὸ πέρασ ἀμφοτέρων ἀνά εἰς χρυσοῦς δακτύλιος κόμης (η - η'). Εἰς μικρὰν ἀπόστασιν ἀπὸ τοῦ δεξιοῦ δακτυλίου καὶ εἰς ὀλίγον μεγαλυτέραν ἀπὸ τοῦ ἀριστεροῦ εὐρέθησαν ἀνά μία ὀκτώσχημος πόρπη (ε - ζ). Παρὰ τὴν δεξιὰν πόρπην ὑπῆρχον ἀρκεταὶ ψῆφοι ὄρου (θ), μεταξύ δὲ αὐτῶν μία ἀτρακτόσχημος ἐξ ὑαλομάζης, ἔχουσα κυματοειδῆ διακόσμησιν ἐκ λευκῆς

ύλης ἀποτεθείσης ἐντὸς χαραχθείσης αὐλακος. Ἡ κατάστασις τῆς ψήφου ταύτης ἦτο πολὺ κακῆ—ἐθρυμματίσθη προφανῶς λόγῳ παλαιοῦ κτυπήματος—καὶ μόνον ἔχνη τῆς λευκῆς κοσμήσεως διετηροῦντο ἐπ' αὐτῆς· ἐσώζετο ὅμως σαφῶς τὸ ἀποτύπωμα ἐπὶ τοῦ χώματος. Πέρα τῆς ἀριστερᾶς πόρπης εὐρέθη μέγα ψέλιον (ι), φερόμενον πιθανώτατα εἰς τὴν ἀριστερὰν χειρᾶ, ἣτις εἶχεν ἀποθεθῆ, φαίνεται, ἐπὶ τοῦ στήθους καμφοεῖσα κατ' ἀγκῶνα. Ἀμέσως μετὰ τὸ ψέλιον εὐρέθησαν εἰς κανονικὴν σχετικῶς διάταξιν πολυάριθμα χαλκᾶ κομβία (κ). Ἐκ τῆς διατάξεως τούτων προκύπτει ὅτι ἐκόσμουσαν τὴν ζώνην προσηλωμένα ἐπ' αὐτῆς κανονικῶς εἰς πέντε σειράς, ὥστε καὶ τὸ πλάτος τῆς ζώνης δύναται νὰ ὑπολογισθῆ κατὰ προσέγγισιν (0.12 μ. περίπου). Ἀξιοσημείωτον εἶναι, ὅτι

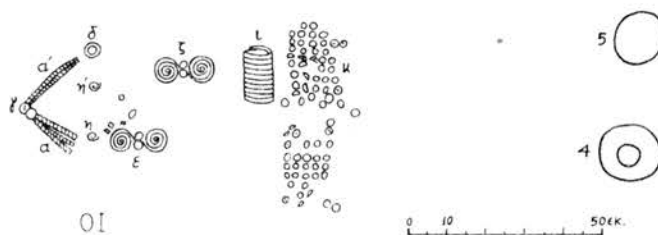

Εἰκ. 11. Ταφὴ Ο Ι.

εἰς τὸ μέσον τῶν κομβίων ἔμενε κενὸν 0.02 μ. περίπου, διαχωρίζον ταῦτα εἰς δύο ὁμάδας ἀριστερὰ καὶ δεξιὰ τοῦ μέσου τῆς ζώνης, ὅπου ὑπῆρχεν ἐκ ξύλου ἴσως ἢ ὀστοῦ συνδετῆρ ταύτης.

Τύμβος Η

Ἐκ τῆς ἀπόστασιν 250 μ. περίπου ΝΑ. τοῦ τύμβου Ο, παρὰ τὴν ἀτραπὸν, ἣ ὁποία ὁδηγεῖ ἐκ Βεργίνας πρὸς Παλατίτσια. Εἶχεν ὕψος 1.70 μ. καὶ διάμετρον περίπου 14 μ. ἦτο δὲ κανονικοῦ κωνικοῦ σχήματος. Ἡ μερικὴ ἀνασκαφὴ του ἔδειξεν ὅτι τὰς παλαιὰς ταφὰς εἶχον ταραξεία κατὰ τοὺς ἐλληνιστικοὺς χρόνους, ὅτε ἐγένετο δευτέρα χρῆσις του. Τέλος ἐκσκαφὴ τυμβωρύχων κατέστρεψεν ἔτι περισσότερον τὸν τύμβον καὶ τὰς ταφὰς, παλαιὰς καὶ μεταγενεστεράς. Τοῦτο μαρτυροῦν τὰ ἀπερριμμένα ἐντὸς τῶν χωμάτων ὄστρακα ἀγγείων χειροποιήτων καὶ ἐλληνιστικῶν, ὁ ἄμορφος σωρὸς ἀργῶν λίθων καὶ τὰ λείψανα πυρᾶς, τὰ παρατηρηθέντα εἰς διάφορα σημεία.

Τύμβος Ρ (παρένθετος πίν. Η, πίν. 5 καὶ 14).

Ἐκ τῆς ἀπόστασιν 15 μ. ΝΔ. τοῦ τύμβου Ο (περὶ τὰ 50 μ. ΝΑ. τοῦ Ν.), εἶχε διάμετρον 18 μ. καὶ ὕψος 1 μ. περίπου. Ἐκ τῆς ἀρόσεως τὸ μὲν ὕψος εἶχεν ἐλαττωθῆ, ἡ δὲ διάμετρος αὐξήθη. Ἀπετελεῖτο καὶ οὗτος ἐκ καθαροῦ κοκκινοχώματος καὶ εἶχε παραμείνει ἀτάρακτος, μολονότι εἰς τὸ ΒΔ. τεταρτημόριόν του ἀνεύρομεν δοκιμαστικὸν φρέαρ τυμβωρύχων, τὸ ὁποῖον εὐτυχῶς οὐδὲ τὴν παρακειμένην ταφὴν Ρ Η εἶχε θίξει. Ἐκ τῆς ἀπόστασιν εἰς τὴν βᾶσιν του λιθίνην κυκλικὴν κρηπίδα, διαμέτρου 14 μ., καλυπτομένην ὑπὸ τοῦ χώματος· αὕτη ἐσώζετο κατὰ τὸ μεγαλύτερον μέρος καὶ μόνον

ἐκ τοῦ ἀνατολικοῦ τῆς τμήματος εἶχον ἀφαιρεθῆ ἓν μέρος οἱ λίθοι. Ἐντὸς τοῦ τύμβου εὐρέθησαν αἱ ἐξῆς ταφαί:

Ρ Ι (πίν. 14). Εἰς τὸ ἀνατολικὸν τμήμα τοῦ τύμβου καὶ ἐσωτερικῶς τῆς κρηπίδος, ἡ ὁποία εἰς τὸ τμήμα ἐκεῖνο εἶχε καταστραφῆ, εὐρέθησαν τὰ ἀγγεῖα *P1*, πρωτογεωμετρικὸς σκύφος, καὶ *P2*, πρωτογεωμετρικὸν «θήλαστρον», ἀπέχοντα μεταξύ των 1.50 μ. Παρὰ τὸ «θήλαστρον» εὐρέθησαν 3 ὀδόντες. Βορείως τούτου 0.30 μ. καὶ εἰς ἀπόστασιν 0.45 μ. εἰς εὐθείαν γραμμὴν ὑπῆρχε σιδηρᾶ «μάχαιρα» (α) μήκους 0.33 μ., ἔχουσα τὴν λαβὴν πρὸς Δ. καὶ παρὰ τὴν αἰχμὴν ταύτης δύο μικρὰ σιδηρᾶ μαχαιρίδια (β - γ). Ὁ νεκρὸς ἔκειτο ἀπὸ Δ. πρὸς Α. καὶ εἰς τὸ ἀριστερὸν πλευρὸν τοῦ ἐκρέματο ἡ «μάχαιρα» καὶ τὰ δύο μαχαιρίδια.

Ρ ΙΙ (πίν. 15). Εἰς τὸ κέντρον τοῦ τύμβου εὐρέθη τάφος ὀριζόμενος ὑπὸ λίθων. Ἄνα εἷς μέγας λίθος ὑπῆρχεν εἰς τὰς δύο δυτικὰς γωνίας του καὶ τρίτος συνέχιζε τὴν πλευρὰν ταύτην εἰς τὸ νότιον ἄκρον τῆς. Μικρότεροι ἀργοὶ λίθοι, σωρηδὸν τεθέντες, ὄριζον τὰς δύο μακρὰς πλευρὰς μέχρι τοῦ ὕψους τῶν μεγάλων ἀκρογωνιαίων, εἰς τὸ κενὸν δὲ τῆς δυτικῆς πλευρᾶς ὑπῆρχεν ἐπίσης ἓν μόνον στρώμα μικρῶν λίθων, τὸ ὁποῖον εἰσήρχετο καὶ εἰς τὸ ἐσωτερικὸν τοῦ τάφου. Μῆκος τάφου 2.50 μ. πλάτος 1 - 1.10 μ. Ἀκριβῶς εἰς τὴν ΝΔ. γωνίαν τοῦ τάφου εὐρέθη τὸ καθαρόσχημον ἀγγεῖον *P7* καὶ παρ' αὐτὸ σιδηρᾶ αἰχμὴ δόρατος (α) καλῶς διατηρουμένη καὶ στηριζομένη ἐπὶ τῶν λίθων τῆς νοτίας πλευρᾶς. Ὀλίγον βορειότερον τοῦ ἀγγείου ἐσώζοντο λείψανα ὀδόντων. Περὶ τὰ 0.50 μ. δυτικῶς τῆς ἀνατολικῆς πλευρᾶς εὐρέθησαν διεσκορπισμένα ἄμορφα τεμάχια σιδήρου (β), τῶν ὁποίων δὲν ἠδυνήθη νὰ ἐρμηνεύσω τὴν σημασίαν ἢ χρῆσιν. Ὁ νεκρὸς ἔκειτο ἀπὸ Δ. πρὸς Α., ἔχων εἰς τὴν δεξιὰν πλευρὰν του τὸ δόρυ, τοῦ ὁποίου ἡ αἰχμὴ εὐρίσκετο ὑπὲρ τὸν δεξιὸν ὄμῶν του. Εἰς μικρὰν ἀπόστασιν Ν. τοῦ τάφου καὶ εἰς ὕψος 0.30 - 0.40 μ. εὐρέθησαν δύο μικροὶ σωροὶ λίθων.

Ρ ΙΙΙ (εἰκ. 12). Ἡ ταφή αὕτη ὀρίζεται ὑπὸ τῆς πρόχου *P12* καὶ τοῦ εἰς ἀπόστασιν

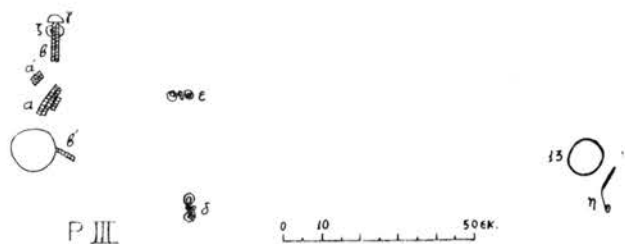

Εἰκ. 12. Ταφή Ρ ΙΙΙ.

1.40 μ. ΒΑ. ταύτης εὐρεθέντος διώτου ἀγγείου *P13*. Δυτικῶς τῆς πρόχου εὐρέθησαν δύο ζεύγη σπειροειδῶν ἐλασμάτων (α - β) διαμελισθέντα εἰς περισσότερα τεμάχια - δὲν ἀποκλείεται μάλιστα νὰ πρόκειται περὶ ἑνὸς μόνου ζεύγους διαμελισθέντος εἰς δύο. Εἰς τὸ πέρασ τοῦ δυτικώτερον κειμένου ὑπῆρχε χαλκοῦν κομβίον (γ) καὶ ὀλίγον πρὸ αὐτοῦ, ὑπὸ τὸ ἐλάσμα, πήλινος δακτύλιος (ζ). Εἰς ἀπόστασιν 0.25 μ. ἀπὸ τῶν ἐλασμάτων ὑπῆρχε μικρὰ ὀκτώσχημος πόρπη εἰς τὴν θέσιν τοῦ ἀριστεροῦ ὤμου (ε), ἀντιστοίχως δὲ ἄλλη εἰς τὴν θέσιν τοῦ δεξιοῦ (δ) εἰς θέσιν κάθε τον πρὸς τὴν πρώτην. Ἀμφότεραι εὐρέθησαν ἀνεστραμμέναι (ἡ βελόνη πρὸς τὰ ἄνω). Πλησίον τοῦ ἀγγείου *P13* εὐρέθη περόνη (η),

έλαφρῶς κεκαμμένη, ἢ ὁποῖα ὅμως δὲν φαίνεται ὅτι ἀνήκει εἰς τὴν ταφὴν Ρ ΙΙΙ. Ἡ νεκρὰ ἔκειτο ἀπὸ ΝΔ. πρὸς ΒΑ.

Ρ Ι V. Εἰς τὸ νότιον τμήμα τοῦ τύμβου ἀμέσως ἔσωθεν τοῦ περιβόλου εὐρέθησαν τὰ ἀγγεῖα Ρ Ι 4, πρόχους, καὶ τὸ ἥμισυ τοῦ δίσκου Ρ Ι 5. Εἰς ἀπόστασιν 1.60 μ. βορείως τούτων δύο ζεύγη σπειροειδῶν ἔλασμάτων (α - α') καὶ εἰς τὸ ἄνω πέρασ τούτων ἀνὰ ἓν χαλκοῦν κομβίον (β - γ) (τὸ ἕτερον τούτων ἀνεστραμμένον). Ἀμέσως νοτίως τῶν κομβίων χαλκοῦς δακτύλιος (δ), πλησίον δὲ τοῦ κάτω πέρατος τῶν ἔλασμάτων τῆς ἀριστερᾶς πλευρᾶς λεπτότατον χαλκοῦν ἔλασμα (ε). Ὁ νεκρὸς ἔκειτο προφανῶς ἀπὸ Β. πρὸς Ν.

Ρ V. Βορείως τῆς ταφῆς Ι ἀμέσως ἔσωθεν τοῦ περιβόλου, τοῦ ὁποῖου εἰς τὸ σημεῖον ἐκεῖνο εἶχον ἀφαιρεθῆ λίθοι τινές, εὐρέθη τὸ ἀγγεῖον Ρ 9 (δίσκον) καί, εἰς ἀπόστασιν 1.50 μ. νοτίως τούτου, ἡ πρόχους Ρ 8. Παρὰ τὴν πρόχου ὑπῆρχον 3 ὀδόντες. Οὐδὲν ἄλλο στοιχεῖον τῆς ταφῆς ἐσώζετο. Ὁ νεκρὸς προφανῶς ἔκειτο ἀπὸ ΝΔ. πρὸς ΒΑ.

Ρ VΙ. Δυτικῶς τῆς ταφῆς Ι V ἀμέσως ἔσωθεν τοῦ περιβόλου εὐρέθησαν τὸ κύπελλον Ρ Ι 8 καὶ εἰς ἀπόστασιν 0.60 μ. νοτίως τούτου ἡ πρόχους Ρ Ι 7 καὶ ὄστρακα ἑτέρας πρόχου (Ρ Ι 6). Παρὰ τὸ Ρ Ι 8 (νοτίως) ὑπῆρχον δύο χαλκοῖ δακτύλιοι κόμης (α - α') καὶ ὀδόντες, ὥστε συμπεραίνομεν ὅτι ὁ νεκρὸς ἔκειτο ἀπὸ Β. πρὸς Ν.

Ρ VΙΙ. Εἰς τὸ βόρειον τμήμα τοῦ τύμβου λάκκος μήκους 1.70 μ. πλάτους 0.90 μ. καὶ βάθους 0.20 μ. ὑπὸ τὸ ἀρχικὸν ἔδαφος. Εἰς τὸ βόρειον τμήμα τοῦ λάκκου ὑπῆρχον αἱ πρόχοι Ρ Ι 0 - ΙΙ, εἰς τὸ νότιον δὲ ὀλίγοι ὀδόντες. Οὐδὲν ἄλλο στοιχεῖον τῆς ταφῆς ἐσώζετο. Ὁ νεκρὸς ἔκειτο ἀπὸ Ν. πρὸς Β.

Ρ VΙΙΙ. Εἰς τὸ ΝΔ. τεταρτημόριον τοῦ τύμβου εὐρέθη συντετριμμένη ἡ πρόχους Ρ 20 καὶ εἰς ἀπόστασιν 1.60 μ. νοτίως ταύτης τὸ δίσκον Ρ Ι 9. Μολονότι οὐδὲν ἄλλο ἔχγος τῆς ταφῆς ἐσώζετο θεωρῶ πιθανώτατον ὅτι τὰ ἀγγεῖα ταῦτα ἀνήκουν εἰς μίαν ταφὴν.

Ρ Ι X. Δυτικῶς τῆς ταφῆς VΙ ὑπῆρχον συγκεντρωμένα πολυάριθμα τεμάχια πίθου καὶ εἰς τὸ νότιον τμήμα τῆς σωροῦ τούτων λίθοι. Ἡ ἔρευνά των οὐδὲν ἀπέδωσε, πλὴν ὀλίγων λειψάνων ἀποσυντεθέντων ὀστέων. Τὸ πιθανώτερον εἶναι ὅτι ἐπρόκειτο περὶ ταφικοῦ πίθου καταστραφέντος ἐκ τῆς ἀρόσεως.

Ρ Χ. Εἰς τὸ ἀνατολικὸν τμήμα καὶ νοτίως τῆς ταφῆς Ι εὐρέθησαν εἰς ὕψος 0.10 μ. ἀπὸ τοῦ ἀρχικοῦ ἔδαφους τὰ ἀγγεῖα Ρ 3, πρόχους, καὶ Ρ 4, μόνωτον. Ἀμέσως δυτικῶς τοῦ Ρ 4 ὑπῆρχον ὀδόντες εἰς καμπυλόγραμμον διάταξιν, δεικνύοντες ὅτι ὁ νεκρὸς ἔκειτο ἀπὸ ΒΑ. πρὸς ΝΔ. κατεύθυνσιν. Εἰς ἀπόστασιν 0.75 ΝΔ. τούτων εἰς ὕψος 0.15 μ. εὐρέθη τὸ ἀγγεῖον Ρ 6 (πρόχους) καὶ δυτικῶς τούτου ἄλλο μόνωτον (Ρ 5). Εἶναι λίαν πιθανὸν ὅτι καὶ τὰ 4 αὐτὰ ἀγγεῖα ἀνήκουν εἰς μίαν ταφὴν.

Ἐκτὸς τῶν 10 τούτων ταφῶν εὐρέθησαν ἐντὸς τοῦ τύμβου Ρ καὶ δύο ταφικοὶ πίθοι.

Πίθος 1 (πίν. 14). Οὗτος ἔκειτο ἐπὶ τοῦ ἔδαφους μεταξὺ τῶν ταφῶν ΙΙΙ καὶ V δι' ὅλου του τοῦ μήκους μὲ τὸν πυθμένα πρὸς τὴν περιφέρειαν καὶ τὸ χεῖλος πρὸς τὸ κέντρον. Εἶχε μῆκος, μετὰ τοῦ φράσσοντος αὐτὸν πυθμένος, 1.85 μ. καὶ πλάτος 0.85, ὡς εὐρέθη. Τὸ χεῖλος ἐφράσσετο διὰ τοῦ πυθμένος ἑτέρου πίθου. Ἀμέσως βορείως τοῦ πυθμένος του ὑπῆρχε σωρὸς λίθων, ὁ ὁποῖος ὅμως δὲν ἐχρησίμευε διὰ τὴν στήριξιν αὐτοῦ. Τὰ ἄνω τοιχώματα τοῦ πίθου συντριβέντα ἐκ τῶν ἐπιχυθέντων χωμάτων εἶχον καταπέ-

σει εις τὸ ἐσωτερικόν. Ἐντὸς τούτου εὐρέθη μόνον μικρὸν στρῶμα ἀργῶν λίθων καὶ εἰς τὴν κοιλίαν, πρὸς τὸ μέρος τοῦ πυθμένους, τὰ ἀγγεῖα P23, καθαρὸσχημον, καὶ P24, ἀμφορεύς.

Πίθος 2. Οὗτος ἔκειτο δι' ὄλου του τοῦ μήκους εἰς τὸ δυτικὸν τμήμα τοῦ τύμβου μετὸν πυθμένα πρὸς τὴν περιφέρειαν. Μῆκος 2.20 μ. πλάτος, ὡς εὐρέθη, 1.10μ. Τὰ ἄνω τοιχώματα, συντριβέντα ἐκ τῶν ἐπιχυθέντων χωμάτων, εἶχον καταπέσει εἰς τὸ ἐσωτερικόν. Εἰς τὸ μέσον περίπου τοῦ πίθου εὐρέθη συντετριμμένος πρωτογεωμετρικὸς σκύφος, P21, καὶ ἕτερον λίαν συντετριμμένον δίωτον ἀγγεῖον, P22. Ὀλίγον δυτικώτερον τῶν χειλέων ὑπῆρχον τρεῖς σιδηραῖ αἰχμαὶ βελῶν. Ἰχνη ἀποσυντεθέντων ὀστῶν ἐπέτρεψαν νὰ βεβαιώσωμεν ὅτι ἡ κεφαλὴ εὐρίσκετο πρὸς τὰ χεῖλη καὶ οἱ πόδες πρὸς τὸν πυθμένα.

Μεταξὺ τῶν ταφῶν II καὶ VIII ἀπεκαλύφθη ἐπὶ τοῦ ἐδάφους σκελετὸς εἰς καλὴν σχετικῶς κατάστασιν διατηρήσεως (πίν. 15). Ἡ ἀριστερὰ χεῖρ, ἀνερχομένη ἐκάμπτετο κατ' ἀγκῶνα καὶ ἡ παλάμη ἦτο ἀποτεθειμένη ἐπὶ τῆς κεφαλῆς, ἡ ὁποία ἐστηρίζετο ἐπὶ τοῦ ἐδάφους κατὰ κρόταφον, οὔσα περισσότερον τοῦ δέοντος τεμαχισμένη· ἡ δεξιὰ χεῖρ ἐπίσης ἀνυψοῦτο καὶ καμπτομένη κατ' ἀγκῶνα ἔθετε τὴν παλάμην εἰς τὸ πρόσωπον· οἱ πόδες δὲν συνέχιζον εὐθυγράμμως τὴν κατεύθυνσιν τοῦ κορμοῦ, ἀλλ' εἶχον λοξὴν πρὸς τὰ ἀριστερὰ κατεύθυνσιν· ὁ ἀριστερὸς ἐκάμπτετο ἐλαφρῶς εἰς τὸ γόνυ, ὁ δεξιὸς περισσότερον καὶ ἡ δεξιὰ κνήμη εὐρίσκετο κατὰ τὸ κάτω ἄκρον ὑπὸ τὴν ἀριστεράν. Ἡ περιέργος αὕτη στάσις, ἡ πλήρης ἔλλειψις κτερισμάτων, ἀλλὰ πρὸ πάντων ἡ ἀσυνήθης εἰς τοὺς ἐρευνωμένους τύμβους διατήρησις του ἐκίνησαν ἀμέσως τὴν προσοχὴν καὶ τὸ ἐνδιαφέρον μας. Λεπτομερῆς καὶ ἐπισταμένη ἔρευνα ἀπεκάλυψεν ὑπὸ τὴν λεκάνην τοῦ νεκροῦ νόμισμα Πυθναίων (389 - 379 π.Χ.), τὸ ὁποῖον ἐρμηνεύει κατὰ τινὰ τρόπον τὴν ἀπροσδόκητον παρουσίαν τοῦ ξένου τούτου εἰς τὸν τύμβον, γεννᾷ ὅμως ἄλλας ἀπορίας ὡς πρὸς τὸν τρόπον καὶ τὴν αἰτίαν τῆς ταφῆς του, διὰ τὰς ὁποίας δὲν δύναμαι νὰ δώσω ἀπόκρισιν.

Πλησίον τῆς ΒΑ. καὶ ΒΔ. γωνίας τοῦ τάφου II καὶ εἰς ὕψος 0.60 μ. ἀπὸ τοῦ ἀρχικοῦ ἐδάφους τὸ χῶμα διετῆρει ἔντονα ἰχνη καύσεως εἰς ἀρκετὴν ἔκτασιν, ἰδίως εἰς τὴν ΒΔ. γωνίαν. Ἐν τούτοις δὲν πρέπει νὰ δώσωμεν ἰδιαίτεραν σημασίαν εἰς τὸ γεγονός, διότι ὑπὸ τὸ ΒΔ. ἀκριβῶς τμήμα ἐπεσημάνθη φρέαρ βάθους 1.40 μ. ὑπὸ τὴν ἐπιφάνειαν τοῦ ἐδάφους, γενόμενον ἀσφαλῶς ὑπὸ ἀρχαίων τυμβωρύχων, ὥστε ἡ ἐπιχειμένη πυρὰ εἶναι ἀσφαλῶς νεωτέρα τοῦ φρέατος.

Συνοψίζοντες παρατηροῦμεν, ὅτι ὁ τύμβος Ρ περιέκλειε 12 ταφάς, ὧν αἱ δύο — ἡ τρεῖς, ἐὰν ἡ Ρ IX εἶναι ὑπόλειμμα πίθου, ὅπως φαίνεται πιθανόν — ἐντὸς πίθων. Κατὰ κανόνα εἰς ἐκάστην ταφὴν ὑπῆρχον δύο ἀγγεῖα, ἐν παρὰ τὴν κεφαλὴν τὸ δ' ἕτερον παρὰ τοὺς πόδας τοῦ νεκροῦ (εἰς μίαν περίπτωσιν ἀμφοτέρα ἦσαν παρὰ τοὺς πόδας). Μία περίπτωσις μόνον μετ' 1 ἀγγεῖον ἐσημειώθη (II) καὶ ἕτερα μετ' 3 (VI). Ἡ ταφὴ X μετ' 4 ἀγγεῖα εἶναι ἀμφίβολος. Μία ταφὴ (II) εὐρίσκετο εἰς τὸ κέντρον τοῦ τύμβου, αἱ λοιπαὶ δὲ ἦσαν κανονικῶς σχεδὸν διατεταγμέναι ἀκτινηδὸν περὶ τὸ κέντρον. Ὅλοι σχεδὸν αἱ ταφαὶ ἐγένοντο εἰς λάκκους, ὧν τὸ δάπεδον συνέπιπτε πρὸς τὴν ἐπιφάνειαν τοῦ ἐδάφους. Οἱ νεκροὶ εἰς ὅλας τὰς περιπτώσεις, τὰς ὁποίας ἠδυνήθημεν νὰ ἐξακριβώσωμεν, εἶχον τὴν κεφαλὴν πρὸς τὸ κέντρον καὶ τοὺς πόδας πρὸς τὴν περιφέρειαν. Εἰς τὰς ταφάς,

εις τὰς ὁποίας εὐρέθησαν σιδηρᾶ ὄπλα, δὲν ὑπῆρχον χαλκᾶ κοσμήματα. Δὲν εἶναι δυνατὴ ἡ χρονικὴ διάκρισις τῶν ταφῶν καὶ ἕως μόνον ἢ Χ δύναται νὰ θεωρηθῇ νεωτέρα τῶν λοιπῶν. Γενικῶς τὰ ἀνευρεθέντα κοσμήματα ἦσαν μᾶλλον πτωχά.

Τύμβος Σ

Ὁ τύμβος Σ εὐρίσκετο εἰς τὸ ΒΔ. ἄκρον τοῦ νεκροταφείου ἐντὸς τοῦ ἀγροῦ τοῦ Ναπ. Εὐγενιάδης, εἶχεν ὕψος 2 μ. καὶ διάμετρον 20 μ. περίπου. Ἐπ' αὐτοῦ ὑπῆρχον ἀφθονοὶ ἀργοὶ λίθοι καὶ εὐθὺς ὡς ἤρχισεν ἡ ἀνασκαφὴ ἐφάνη ὅτι τὸ χῶμά του δὲν ὠμοίαζε πρὸς τὸ κοκκινόχωμα τῶν λοιπῶν τύμβων, ἀλλ' ἦτο τεταραγμένον καὶ πλήρες λίθων, χαλίκων καὶ ἀμμοχαλίκου. Ὁ λόγος τῆς διαφορᾶς ταύτης ἐφάνη, ὅτε εἰς μέγα βάθος ἀπεκαλύφθη κατεστραμμένος πώρινος κυβόσχημος τάφος (διὰ τὴν ἐναπόθεσιν ὀστεοδόχου κάλπιδος) καὶ εἰς μικρὰν ἀπ' αὐτοῦ ἀπόστασιν ἡ πυρά, ἐφ' ἧς εἶχον συντριβῆ πολυάριθμα ἀγγεῖα. Ταῦτα ἐχρονολογοῦν τὴν ταφὴν εἰς τὸ τέλος τοῦ 4ου π. Χ. αἰῶνος.

Τύμβος Τ (παρένθετος πίν. Θ, πίν. 6).

Ὁ τύμβος Τ εὐρίσκετο περὶ τὰ 50 μ. ΝΑ. τοῦ Σ καὶ ἀνήκεν εἰς συστάδα 5 τοῦλάχιστον τύμβων (φαίνεται ὅτι 3 τύμβοι τῆς συστάδος κατεστράφησαν ἐκ τῆς καλλιερ-

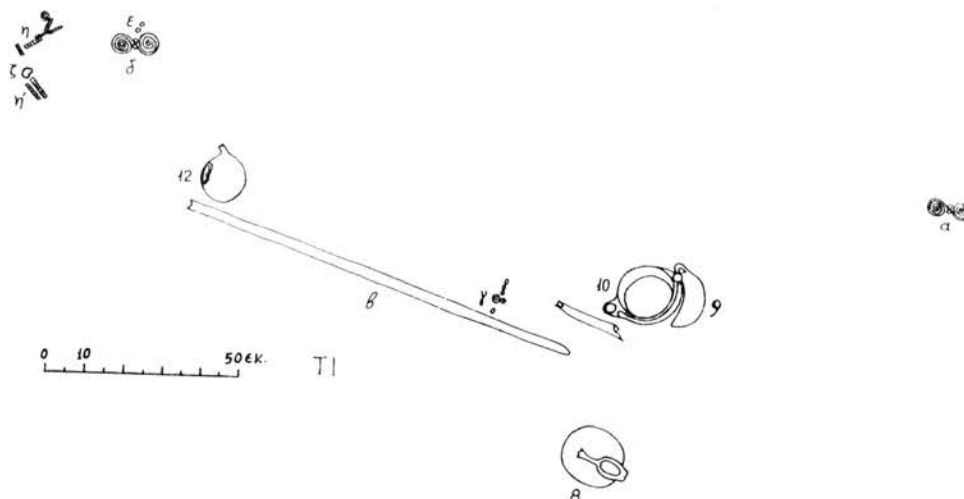

Εἰκ. 13. Ταφὴ Τ Ι καὶ τὰ παρ' αὐτὴν κοσμήματα.

γείας), κειμένων ἐντὸς τοῦ ἀγροῦ τῶν Δ. Λαζαρίδου καὶ Ἀ. Ἀκριβοπούλου. Εἶχε διάμετρον 14 μ. καὶ ὕψος 1.10 μ. περίπου, ἀπετελεῖτο δὲ καὶ οὗτος ἐκ καθαροῦ κοκκινόχωματος· ἐλάχιστα μικρὰ λιθάρια καὶ χάλικες ὑπῆρχον ἐντὸς αὐτοῦ. Μολονότι ἐκ τῆς καλλιεργείας εἶχε καταστραφῆ τὸ ἄνω μέρος πολλῶν ἀγγείων, φαίνεται ὅτι ἐν τῷ συνόλω του ὁ τύμβος εἶχε μείνει ἀνέπαφος. Ἐντὸς αὐτοῦ ἀπεκαλύφθησαν αἱ ἐξῆς ταφαί:

Τ Ι (εἰκ. 13, πίν. 15). Δυνάμεθα νὰ θεωρήσωμεν ὅτι ἀνήκουν εἰς μίαν ταφὴν ἡ πρόχους Τ Ι 2 τὰ εἰς ἀπόστασιν 1 μ. περίπου εὐρεθέντα ἀγγεῖα Τ 9 (μόνωτον) καὶ Τ Ι 0 (δίωτον), καὶ τὸ μεταξὺ τούτων κείμενον σιδηροῦν ξίφος (α), τὰ ὁποῖα ὑπῆρχον εἰς τὸ νότιον ἄκρον τοῦ τύμβου. Τὸ ξίφος εἶχε μῆκος 1.06 μ., ἡ λαβὴ του εὐρίσκετο πρὸς τὴν

πρόχουν και ή αιχμή εφθανε τὰ δύο άλλα άγγεϊα. Μεταξὺ τῆς αιχμῆς τοῦ ξίφους και τῶν άγγεϊων εσώζετο τμημα μεγάλου όστοῦ (βραχιόνος;). Παρὰ τὸ ξίφος και εἰς άπόστασιν 0.23 μ. άπό τῆς αιχμῆς του εύρέθη δακτύλιος με άπόληξιν όκτώσχημον δύο σπειρωῶν (β) και εκατέρωθεν τούτου 4 όδόντες. Έάν, ως ύποδηλοῦν οἱ όδόντες, ή κεφαλή τοῦ νεκροῦ εύρίσκετο πλησίον τῶν άγγεϊων T9 και T10, τότε τὸ ξίφος πρέπει νά εἶχεν άποτεθῆ άριστερὰ τούτου με τήν αιχμήν πρὸς τὰ άνω. Ἀνατολικῶς τῆς λαβῆς τοῦ ξίφους, εἰς μικράν άπ' αὐτῆς άπόστασιν, εύρέθη όκτώσχημος πόρπη (Tβ), ενώ έτέρα (Ta) εύρέθη δυτικῶς τῆς αιχμῆς αὐτοῦ. Πλησίον τῆς πόρπης Tβ υπῆρχον 3 ψῆφοι σαρδίου (Tγ), άσπιδοειδές κομβιον (Tδ), τεμάχια σπειροειδῶν ελασμάτων (Te) και δακτύλιος (Tζ). Μολονότι ή άπόστασις τούτων άπό τοῦ ξίφους εἶναι μικρά και θα ἦτο λογικόν ν' άποδοθοῦν εἰς τήν αὐτήν ταφήν, οὔτε ή θέσις, εἰς ἣν εύρέθησαν, οὔτε, πρὸ πάντων, τὸ εἶδος τῶν κοσμημάτων επιτρέπει ν' άποδώσωμεν ταῦτα εἰς τὸν νεκρόν, εἰς τὸν όποῖον άνῆκε τὸ ξίφος. Τὸ πιθανώτερον εἶναι, ὅτι πάντα ταῦτα άποτελοῦν κατάλοιπα γυναικείας ταφῆς, ταραχθείσης δι' άγνωστον λόγον ύπὸ τῆς μεταγενεστέρως γενομένης ταφῆς T I.

T II. Εἰς ὕψος 0.30 μ. άπό τοῦ άρχικοῦ εδάφους εύρέθησαν τὰ άγγεϊα T5 και T6 (πρόχοι) και εἰς άπόστασιν 1 μ. περίπου τὸ δίωτον T7, ὀρίζοντα τήν ταφήν II. Εἰς τὸ μέσον περίπου τῆς ταφῆς εύρέθησαν δύο χαλκᾶ κομβία (α - β) και μικρόν τεμάχιον σπειροειδοῦς ελάσματος (γ).

T III. Εἰς τὸ βόρειον τμημα τοῦ τύμβου εύρέθη ὁ πρωτογεωμετρικὸς σκύφος T1 και παρ' αὐτόν ή πρόχους T2 εἰς ὕψος 0.10 μ. άπό τοῦ άρχικοῦ εδάφους. Εἰς άπόστασιν 0.10 μ. άπό τοῦ σκύφου υπῆρχον 3 σιδηραῖ αιχμαὶ βελῶν (α), ή μία τῶν όποίων διετήρει ἔχνη τοῦ ξυλίνου στελέχους. Εἰς άπόστασιν 0.35 μ. άπό τῶν βελῶν εύρέθη μικρόν σιδηροῦν μαχαιρίδιον (γ) και ύπ' αὐτὸ σιδηροῦν «ήλόμορφον» άντικείμενον (β). Οὐδέν άλλο στοιχεῖον τῆς ταφῆς εσώθη και τὰ ὄρια της μόνον νά εικάσωμεν δυνάμεθα.

T IV (πίν. 16). Εἰς τὸ BA. τεταρτημόριον εύρέθησαν, συγκεντρωμένα παρ' ἄλληλα τὰ άγγεϊα T15, T16 (άμφορεῖς) και T17 (κυάθιον), εἰς ὕψος 0.10 μ. άπό τοῦ άρχικοῦ εδάφους. Εἰς άπόστασιν 0.10 μ. άπό τοῦ T15 υπῆρχε μικρόν σιδηροῦν μαχαιρίδιον (β), εἰς άπόστασιν δὲ 0.40 μ. άπό τοῦ T17 σιδηροῦν ξίφος (α) μήκους 0.64 μ., βαθέως ὀξειδωθὲν και κατεστραμμένον ιδιαιτέρως κατά τήν λαβήν. Οὐδέν άλλο στοιχεῖον τῆς ταφῆς άπέμεινε.

T V. Ἀνατολικῶς τῆς ταφῆς II εἰς ὕψος 0.10 μ. άπό τοῦ άρχικοῦ εδάφους εύρέθη ή πρόχους T13. Παρ' αὐτήν υπῆρχον σπειροειδῆ ελάσματα (γ - γ'), ἀνά δύο, συναπτόμενα διὰ κομβίων (α - α') εἰς τὸ άνω πέρας των, μεταξὺ δὲ τούτων δακτύλιος (β). Εἰς άπόστασιν 0.20 μ. άπό τῶν ελασμάτων εύρέθησαν, εἰς τήν θέσιν τῶν ὤμων προφανῶς, δύο όκτώσχημοι πόρπαι (ε - ε'). Μεταξὺ τῆς άριστερᾶς πόρπης και τῶν άντιστοίχων ελασμάτων εύρίσκετο μικρὸς χρυσοῦς σφηκωτήρ (δ). Εἰς άπόστασιν 1.80 μ. N. τῆς πρόχου και εἰς τὸ αὐτὸ ὕψος υπῆρχεν ὁ άμφορεὺς T11. Ὑποθέτομεν ὅτι τὰ δύο άγγεϊα και τὰ κοσμήματα άνήκουν εἰς μίαν ταφήν, τῆς όποίας οὐδέν ἔχνος τοῦ σκελετοῦ διεσώθη.

T VI. Παρὰ τὰ άγγεϊα T15, T17, εύρεθέντα εἰς ὕψος 0.25 μ. άπό τοῦ άρχικοῦ εδάφους, εύρέθη ή πρόχους T18 και εἰς άπόστασιν 1 μ. περίπου άπ' αὐτῆς, ἀλλὰ 0.10 μ.

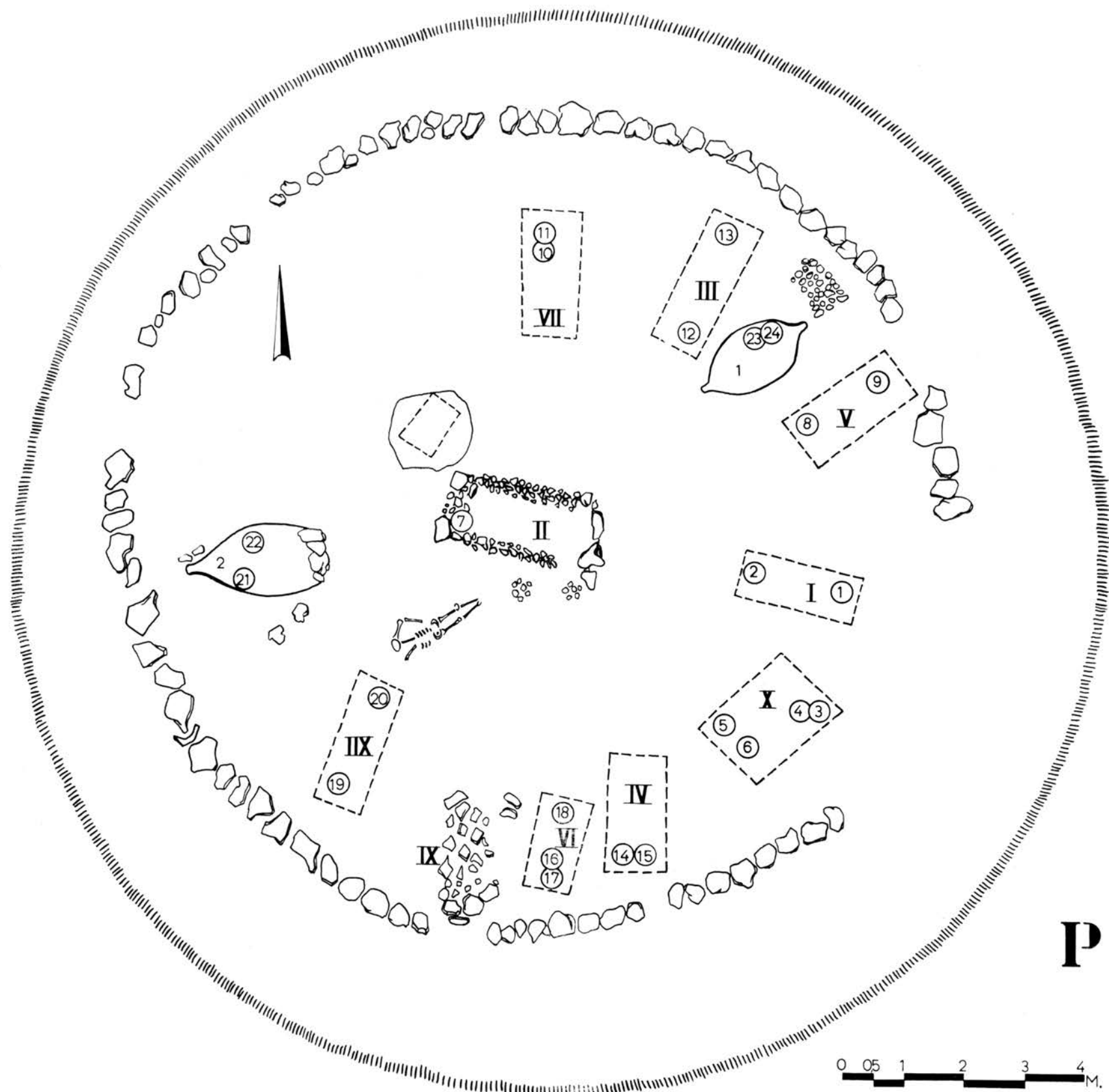

Τύμβος P.

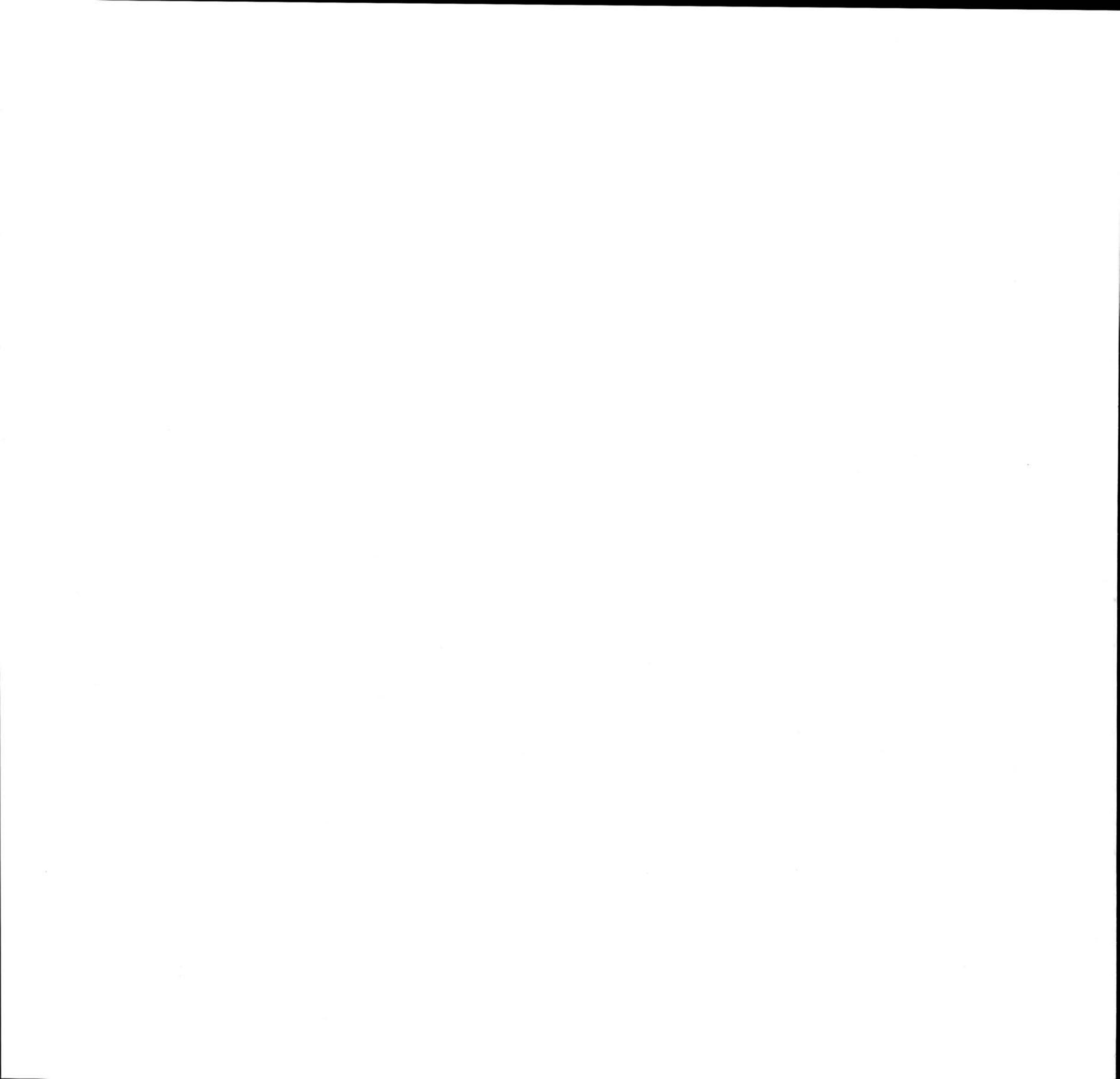

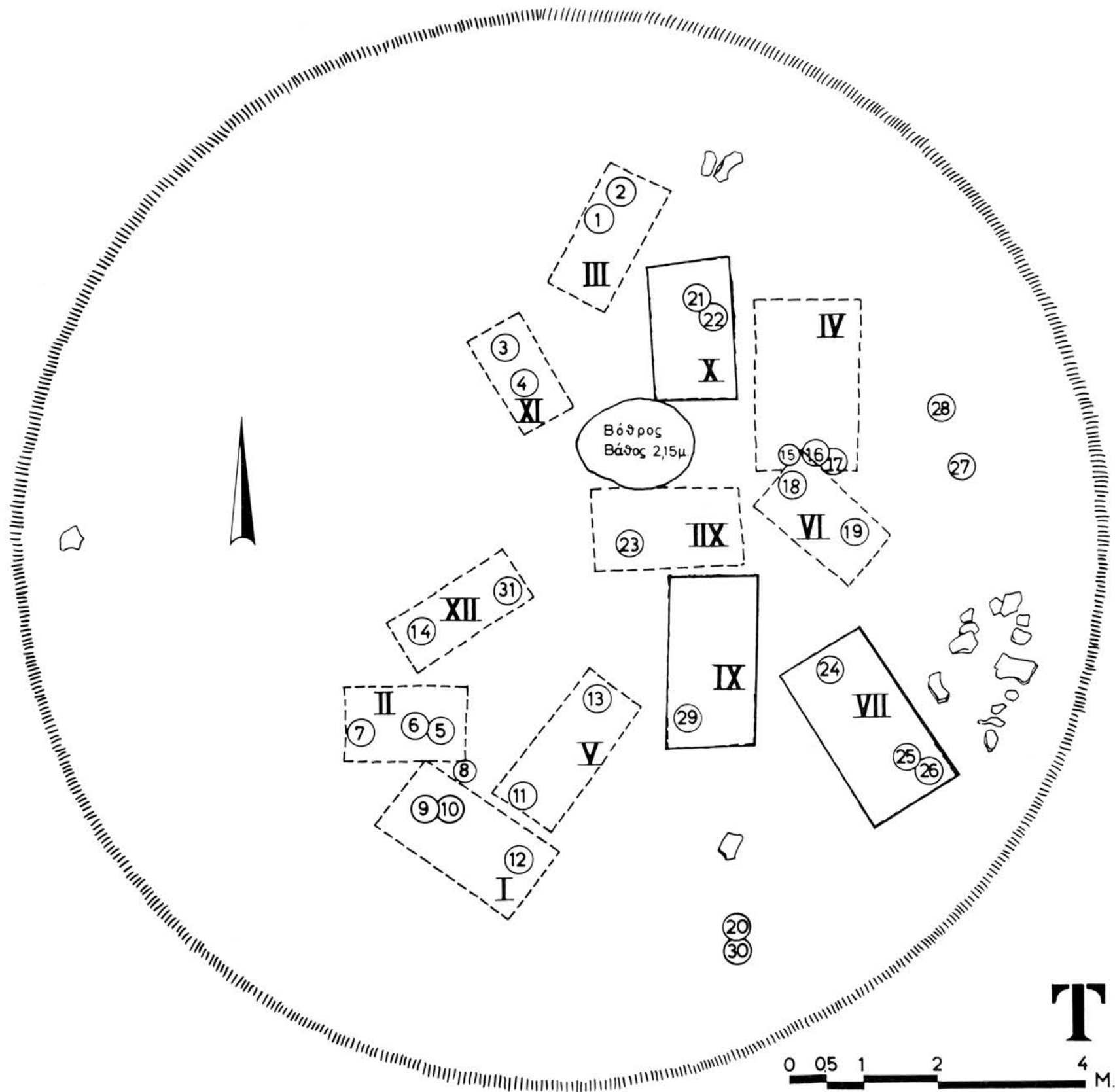

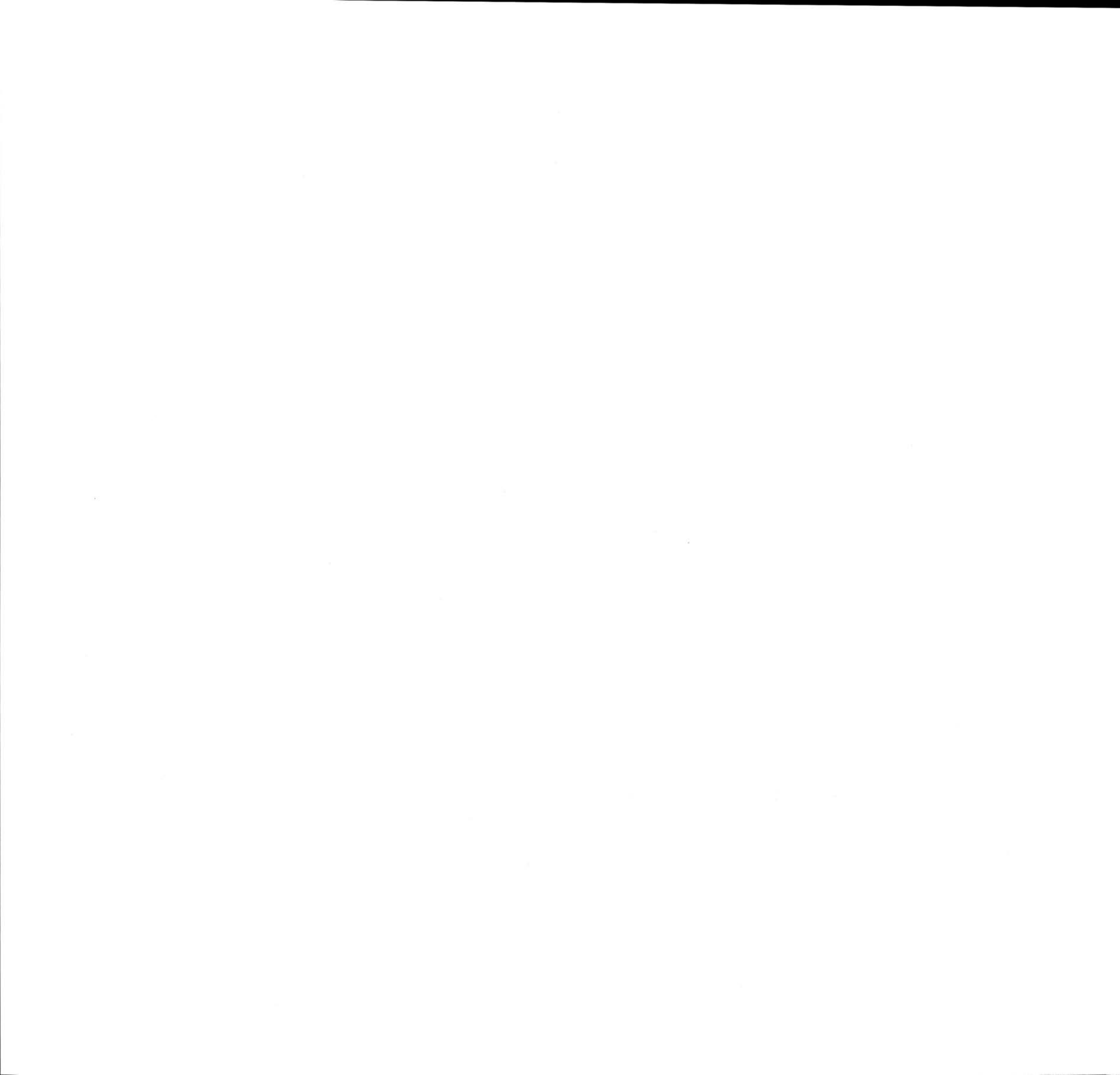

χαμηλότερον τὸ κυάθιον *T19*. Οὐδὲν ἄλλο ἀντικείμενον μεταξὺ αὐτῶν εὐρέθη. Εἶναι λοιπὸν ἀβέβαιοι, ἂν πράγματι ὀρίζουν τὴν ταφὴν *VI*, ὡς συμβατικῶς σημειοῦμεν.

Γ VII. Ταφὴ ἐντὸς λάκκου μήκους 2.20 μ. πλάτους 1.10 μ. καὶ βάθους 0.35 μ. ὑπὸ τὸ ἀρχικὸν ἔδαφος. Ἐντὸς αὐτοῦ εὐρέθησαν εἰς τὸ ΒΔ. πέρας τὸ δίωτον ἀγγεῖον *T24*, εἰς τὸ ΝΑ. δὲ ἡ πρόχους *T25* καὶ ὁ ἀμφορεὺς *T26*. Εἰς ἀπόστασιν 0.20 μ. νοτίως τοῦ *T24* ὑπῆρχε σιδηρᾶ μάχαιρα (; β) καὶ αἰχμὴ λόγχης (α) κατεστραμμένα ἐκ τῆς ὀξειδώσεως. Οὐδὲν ἄλλο στοιχεῖον τῆς ταφῆς ἐσώζετο.

Γ VIII (πίν. 16). Εἰς τὸ κέντρον περιῖπου τοῦ τύμβου καὶ εἰς ὕψος 0.10 μ. ἀπὸ τοῦ ἀρχικοῦ ἔδαφους εὐρέθη ἡ πρόχους *T23*. Ἀμέσως ἀνατολικῶς τῆς πρόχου ὑπῆρχον ὑπολείμματα μικροῦ σιδηροῦ μαχαιριδίου (α) καὶ ἐτέρου αἰχμηροῦ σιδηροῦ ἀντικειμένου (β), εἰς ἀπόστασιν δὲ 0.30 μ. βορείως τούτων σιδηρᾶ αἰχμὴ λόγχης (γ), διατηρουμένη εἰς καλὴν σχετικῶς κατάστασιν. Εἰς ἀπόστασιν 0.25 μ. ἀνατολικῶς ταύτης εὐρέθησαν δύο δακτύλιοι (δ - ε), ὁ εἷς παρὰ τὸν ἄλλον. Οὐδὲν ἄλλο στοιχεῖον τῆς ταφῆς ἐσώζετο, ὥστε τὰ ὄριά της μόνον νὰ εἰκάσωμεν δυνάμεθα.

Γ IX. Ταφὴ ἐντὸς λάκκου μήκους 2.20 μ. πλάτους 1.10 μ. καὶ βάθους 0.15 μ. ὑπὸ τὸ ἀρχικὸν ἔδαφος. Εἰς τὸ νότιον τμήμα του εὐρέθη ὁ ἀμφορεὺς *T29*, δυτικῶς δὲ αὐτοῦ ὑπόλειμμα σιδηροῦ μαχαιριδίου. Τεμάχια τοῦ ἀμφορέως εἶχον εὐρεθῆ νοτιώτερον τοῦ λάκκου καὶ εἰς ὑψηλότερον ἐπίπεδον. Ὁ μόνος λόγος τοῦ γεγονότος αὐτοῦ δύναται νὰ εἶναι μετακινήσεις ἐκ τῆς ἀρόσεως. Οὐδὲν ἄλλο στοιχεῖον τῆς ταφῆς ἐσώζετο.

Γ X. Εἰς τὸ βόρειον τμήμα τοῦ τύμβου ὑπῆρχε λάκκος μήκους 1.80 μ. πλάτους 1.10 μ. καὶ βάθους 0.30 μ. Εἰς τὸ βόρειον πέρας αὐτοῦ ὑπῆρχεν ἡ πρόχους *T21* καὶ τὸ ἀνοικτὸν δίωτον *T22*. Εἰς μικρὰν ἀπ' αὐτῶν ἀπόστασιν εὐρέθη σιδηρᾶ μάχαιρα (α) καὶ μικρὸν μαχαιρίδιον (β). Οὐδὲν ἄλλο στοιχεῖον τῆς ταφῆς ἐσώζετο.

Γ XI. Εἰς τὸ ΒΔ. τμήμα τοῦ τύμβου εὐρέθησαν εἰς ὕψος 0.10 μ. ἀπὸ τοῦ ἀρχικοῦ ἔδαφους τὸ δίωτον *T3* καὶ ἡ πρόχους *T4*. Ἀνήκουν πιθανῶς εἰς μίαν ταφὴν, τὴν ὁποίαν εἶναι ἀδύνατον νὰ καθορίσωμεν ἀσφαλῶς, διότι οὐδὲν ἄλλο λείψανον ἀπέμεινε.

Γ XII. Ἡ ταφὴ αὕτη ὀρίζεται ὑπὸ τῆς πρόχου *T31* καὶ τοῦ εἰς ἀπόστασιν 1.50 μ. εὐρεθέντος διώτου *T14*, ἀμφοτέρων κειμένων εἰς ὕψος 0.10 μ. ἀπὸ τοῦ ἀρχικοῦ ἔδαφους. Ἀμέσως δυτικῶς τοῦ *T31* ὑπῆρχε σιδηρᾶ αἰχμὴ λόγχης (α). Οὐδὲν ἄλλο στοιχεῖον τῆς ταφῆς ἐσώζετο.

Ἀνατολικῶς τῆς ταφῆς *VII* ὑπῆρχε σωρὸς λίθων ὁμοιάζων πρὸς τάφον. Μετὰ τὴν ἀφαίρεσιν τῶν εἰς τὸ μέσον λίθων ἐφάνη πράγματι ἐλλειψοειδῆς σχεδὸν κατασκευὴ ἐκ μιᾶς σειρᾶς ἀργῶν λίθων, ἀλλ' ἡ ἔρευνα τοῦ ἐσωτερικοῦ οὐδὲν ἀπέδωκεν, οὐδὲ τὴν σημασίαν τῶν λίθων ἀπεκάλυψε. Ὅπως δὲ ποτε δὲν ἀποκλείεται νὰ πρόκειται περὶ ταφῆς, καταστραφείσης ἐκ τῆς ἀρόσεως.

Εἰς τὸ νότιον ἄκρον τοῦ τύμβου εὐρέθησαν, παρ' ἄλληλα κείμενα, τὸ ἀγγεῖον *T20* (ἀνοικτὸν μόνωτον) καὶ τὸ *T30* (μικρὰ πρόχους). Ἐπίσης εἰς τὸ ἀνατολικὸν ἄκρον εὐρέθησαν ἡ πρόχους *T27* ἐπὶ τοῦ ἔδαφους καὶ ὀλίγα τεμάχια ἐτέρου ἀγγείου εἰς ὕψος 0.20 μ. ἀπὸ τοῦ ἔδαφους. Εἰς μικρὰν ἀπόστασιν βορείως τῶν ἀγγείων *T9*, *T10*, ἀλλ' εἰς ὕψος 0.30 μ. ἀπὸ τοῦ ἔδαφους, εὐρέθη ἡ πρόχους *T8*.

Μεταξὺ τῶν ταφῶν *VIII* καὶ *X* ἠρευνήθη βόθρος κάθετος, ἐλλειψοειδοῦς ἀνοίγματος,

ὅστις ἔφθανεν εἰς βάθος 2 μ. Εἰς τὸ βάθος τοῦτο ὑπῆρχε στρῶμα λίθων καὶ τεμαχίων πίθων. Μετὰ τὴν ἀφαίρεσιν τῶν λίθων περισυνελέξαμεν ὄστρακά τινα μιᾶς ὀπισθοτιμήτου πρόχου καὶ ἑνὸς διώτου μὲ δισκόμορφον ἀπόληξιν λαβῶν. Ὁ βόθρος διαφέρει ἀπὸ τοὺς ἄλλους, τοὺς ὁποίους ἀπεδώσαμεν εἰς τυμβωρύχους, πρῶτον διότι ἔχει κάθετον κατεύθυνσιν καὶ δεύτερον διότι εἰς τοῦτον εὐρέθη τὸ στρῶμα τῶν λίθων καὶ τῶν τεμαχίων τοῦ πίθου, ἀλλ' οὐδεμίαν ἐρμηνείαν τῆς ὑπάρξεώς του δύναμαι νὰ δώσω.

Συνοψίζοντες παρατηροῦμεν ὅτι ὁ τύμβος T περιεῖχε 12 τοῦλάχιστον ταφάς, εὐρισκομένας εἰς τὸ ἀνατολικὸν αὐτοῦ τμήμα, ἐνῶ τὸ δυτικὸν ἦτο γυμνόν. Ἐκ τῶν ταφῶν δύο ἀνήκουν προφανῶς εἰς γυναῖκας (II; καὶ V), τῶν δύο δὲν εἶναι δυνατὸν νὰ γνωρίζωμεν τὸ φύλον τοῦ νεκροῦ (VI καὶ XI), αἱ λοιπαὶ 8 ἦσαν ἀνδρिकाί. Ἡ ἀναλογία αὕτη εἶναι μοναδική διὰ τὸ νεκροταφεῖον τῆς Βεργίνας, ὅπου πλεονάζουν συνήθως αἱ γυναικεῖαι ταφαί. Τῶν ἀνδρικών ταφῶν τὰ εὐρήματα δύνανται νὰ θεωρηθοῦν σχετικῶς πτωχά. Ἡ διασπορὰ τῶν ταφῶν ἐντὸς τοῦ τύμβου εἶναι ἄτακτος· παρὰ ταῦτα αἱ ταφαί V, VII, X, XI καὶ XII δεικνύουν τάσιν δι' ἀκτινωτὴν περὶ τὸ κέντρον διάταξιν. Διὰ τὸν προσανατολισμὸν τοῦ νεκροῦ δὲν ἔχομεν ἀρκετὰ τεκμήρια. Ὁ εἰς τοὺς λοιποὺς τύμβους παρατηρηθεῖς κανὼν τῆς τοποθετήσεως δύο ἀγγείων, ἑνὸς παρὰ τὴν κεφαλὴν καὶ τοῦ ἑτέρου παρὰ τοὺς πόδας, διεπιστώθη μόνον εἰς δύο ταφάς τοῦ τύμβου T, ἐνῶ 4 ταφαί εἶχον 3 ἀγγεῖα ἐκάστη, δύο ταφαί μόνον ἓν, τρεῖς δὲ εἶχον μὲν 2 ἀγγεῖα, ἀλλὰ τοποθετημένα τὸ ἓν παρὰ τὸ ἄλλο. Ἀξιοσημεῖωτον τυγχάνει τὸ γεγονός, ὅτι τὰ πλεῖστα τῶν ἀγγείων εὐρέθησαν ὑψηλότερον ἢ χαμηλότερον τοῦ ἀρχικοῦ ἐδάφους, ἐλάχιστα δέ, τὰ κατὰ τὴν περιφέρειαν, ἐπ' αὐτοῦ. Ἡ καθ' ὕψος διάταξις τῶν ἀγγείων δὲν δύναται νὰ προσφέρῃ χρονολογικὰς ἐνδείξεις διὰ τὰς ταφάς.

Τύμβος Y (παρένθετος πίν. I)

Ὁ τύμβος Y εὐρίσκετο μεταξὺ τῶν τύμβων Σ καὶ T, ἐντὸς τοῦ ἀγροῦ τοῦ Ἀ. Ἀκριβοπούλου, εἶχε διάμετρον 14 μ. καὶ ὕψος 0.75 μ. περίπου (ἐκ τῆς καλλιιεργείας εἶχεν ἀπολέσει μέρος τοῦ ὕψους του), ἀπετελεῖτο δὲ καὶ οὗτος ἐκ κοκκινωχώματος, ἀλλ' ἐντὸς αὐτοῦ ὑπῆρχον ἀρκετὰ μικρὰ λιθάρια. Λόγω τοῦ μικροῦ σχετικῶς ὕψους του εἶχε, φαίνεται, ταραχθῆ εἰς πολλὰ σημεῖα ἐκ τῆς ἀρόσεως καί, ὡς ἀπέδειξεν ἡ ἀνασκαφή, ταφαί τινες ἢ ἀντικείμενα ταφῶν μετετοπίσθησαν ἢ καὶ ὀλοσχερῶς κατεστράφησαν. Ἐντὸς τούτου ἀπεκαλύφθησαν αἱ ἐξῆς ταφαί:

Y I (εἰκ. 14, πίν. 16). Ταφή ἐντὸς λάκκου μήκους 2 μ. πλάτους 1 μ. καὶ βάθους 0.10 μ. ὑπὸ τὸ ἀρχικὸν ἔδαφος. Εἰς τὸ βόρειον ἄκρον ὑπῆρχεν ἡ πρόχους Y1 καὶ εἰς τὸ νότιον τὸ καθαρόσχημον ἀγγεῖον Y2, παρ' αὐτὸ δέ, ἀλλ' ὑψηλότερον περὶ τὰ 0.20 μ., ἡ πρόχους Y3. Δυτικῶς τῆς πρόχου Y1 εὐρέθησαν δύο ὀδόντες, δηλοῦντες τὴν θέσιν τῆς κεφαλῆς. Ὑψηλότερον ὑπῆρχον δύο ομάδες ἐκ τριῶν σπειροειδῶν ἐλασμάτων ἐκάστη (α - α') συνημμένων εἰς τὸ ἄνω ἄκρον των διὰ χαλκοῦ κομβίου (β - β'). Ἐπὶ τοῦ δεξιοῦ κομβίου εὐρίσκετο μικρὸς χαλκοῦς σφηκωτῆρ (γ). Μεταξὺ τῶν ἐλασμάτων ὑπῆρχε σιδηροῦς δακτύλιος (δ), κατὰ τὸ κάτω δὲ πέρασ τούτων ἀνὰ εἰς χρυσοῦς δακτύλιος κόμης (ε - ε'). Εἰς τὴν θέσιν τῶν ὠμων δύο ὀκτώσχημοι πόρπαι (η - η') διαφόρου μεγέθους (ἡ ἀριστερὰ ἐκαλύπτετο ἐν μέρει ὑπὸ τῆς ἀνατραπέισης πρόχου Y1). Μεταξὺ τῶν

πορπῶν διάσπαρτοι ψῆφοι ὄρμου (ζ). Εἰς μικρὰν ἀπὸ τῆς ἀριστερᾶς πόρπης ἀπόστασιν ψέλιον 12 σπειρῶν (θ), φερόμενον προφανῶς εἰς τὴν ἀριστερὰν χεῖρα, καμφθεῖσαν κατ' ἀγκῶνα εἰς ὀρθὴν γωνίαν. Εἰς τὴν θέσιν περίπου τῆς κοιλίας δύο χαλκᾶ ὀμφάλια (ι-κ), ἀπέχοντα μεταξύ των 0.15 μ., προερχόμενα βεβαίως ἐκ τῆς ζώνης τῆς νεκρᾶς. Εἰς τὸ

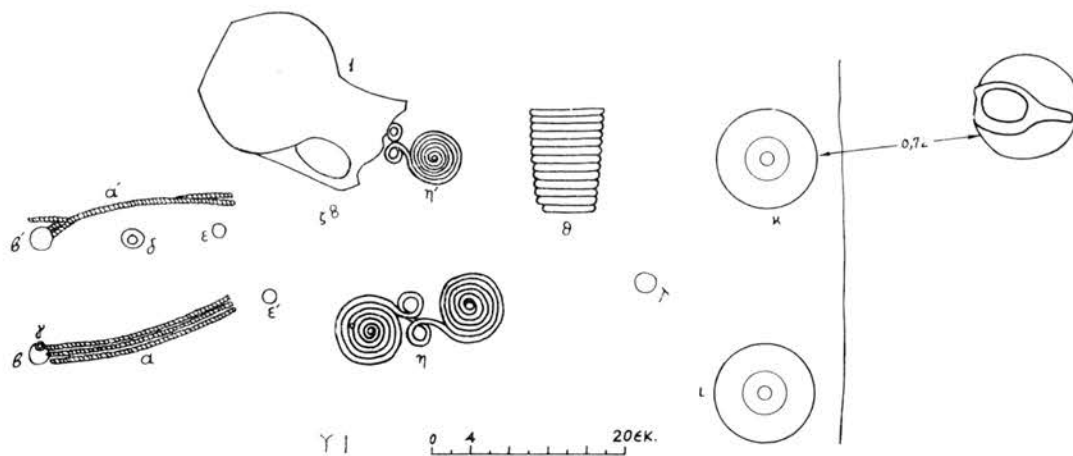

Εἰκ. 14. Ταφή Υ Ι.

κέντρον τοῦ κενοῦ μεταξύ τῶν ὀμφαλίων καὶ τῶν πορπῶν ὑπῆρχε χαλκοῦν κομβίον (λ). Ἡ νεκρὰ ἔκειτο ἀπὸ Β. πρὸς Ν.

Υ ΙΙ. Εἰς τὸ βορειοδυτικὸν τεταρτημόριον τοῦ τύμβου εὐρέθη ἐπὶ τοῦ ἐδάφους τὸ κανθαρόσχημον ἀγγεῖον Υ 8 (ἐλλίπεδες τὸ 1, 3, ἀποκοπὴν προφανῶς ὑπὸ ἀρότρου) καὶ εἰς ἀπόστασιν 1.20 μ. ἀνατολικῶς αὐτοῦ ἢ πρόχους Υ 9, ἀποτεθραυσμένη τὸ χεῖλος καὶ τὴν λαβὴν. Τρία χαλκᾶ κομβία εὐρέθησαν 0.40 μ. δυτικῶς τῆς πρόχου. Φαίνεται λοιπὸν ὅτι τὰ ἀγγεῖα ταῦτα ὀρίζουν ταφήν, τῆς ὁποίας οὐδὲν ἄλλο στοιχεῖον διεσώθη, πλὴν τῶν κομβίων.

Υ ΙΙΙ (εἰκ. 15, πίν. 16). Εἰς τὸ ΒΑ. τεταρτημόριον τοῦ τύμβου εὐρέθησαν κοσμήματα καὶ ἀγγεῖα, τὰ ὁποῖα ἀποδίδομεν εἰς μίαν ταφήν, ἂν καὶ ταραχῇ, προκληθεῖσα ἐκ τῆς ἀρόσεως, δὲν ἐπέτρεψεν ἐπιβεβαίωσιν τοῦ πράγματος. Εἰς τὸ ἀνατολικὸν τμήμα τῆς ὑποτιθεμένης ταφῆς ὑπῆρχεν ἡ πρόχους Υ 12 καὶ τὸ δίωτον Υ 13. Εἰς ἀπόστασιν 0.50 μ. δυτικῶς τούτων εὐρέθησαν πέντε χαλκᾶ κομβία, ἔτι δυτικώτερον δὲ ἑπτὰ ἀκόμη καὶ μικρὰ τεμάχια σπειροειδοῦς ἐλάσματος (ζ). Περὶ τὸ 1.50 μ. ΒΔ. τῶν ἀγγείων ἀπεκαλύφθη χαλκοῦν διάδημα, μοναδικὸν εἰς τὸ ἐρευνώμενον νεκροταφεῖον (α), ἀποτελούμενον ἐκ πλατέος ἐλάσματος. Εὐρέθη καθέτως πρὸς τὸ ἔδαφος, δυτικώτερον δὲ τούτου, προφανῶς μετακινήθεισα ἐκ τῆς ἀρχικῆς τῆς θέσεως, ὑπῆρχεν ὀκτώσχημος πόρπη (β) καὶ δακτύλιος (ε). Ἀπὸ τῶν δύο παρὰ τοὺς κροτάφους σημείων τοῦ διαδήματος κατῆρχοντο εἰς συνεχῆ σειρὰν μικροὶ ἠλίσκοι (tutuli) (γ), οἱ ὁποῖοι προσηλοῦντο πιθανώτατα ἐπὶ ταινίας ὑφάσματος ἢ δέρματος, ἥτις κατῆρχετο ἀπὸ τῆς μιᾶς παρεῖας καὶ φερομένη ὑπὸ τὴν κάτω σιαγόνα ἀνήρχετο διὰ τῆς ἑτέρας παρεῖας καὶ συνήπτετο εἴτε πρὸς τὸ διάδημα πάλιν εἴτε πρὸς τὸ ἕτερον πέρασ της. Ὁμοιάζε δηλαδὴ πρὸς κεφαλόδεσμον, οἷος ὁ ὑπὸ τῆς μικρᾶς μινωικῆς ταυροκαθαπτρίας τοῦ Μουσείου τοῦ Toronto φερόμενος καὶ στηρίζων τὸ κάλυμμα τῆς κεφαλῆς της καὶ ὁ μέχρι σήμερον φορούμενος

εις πολλὰς περιοχὰς τῆς Ἑλλάδος. Κατὰ χώραν εὐρέθη ἀκόμη ἑτέρα οὐκ ὠσχημος πόρπη (β'), εἰς τὴν θέσιν προφανῶς τοῦ δεξιοῦ ὤμου, καὶ παρ' αὐτὴν ψῆφοι ὄρου (δ), ὧν ἡ μία σημαντικῶς μεγαλυτέρα τῶν λοιπῶν. Παρὰ τὴν πόρπην ἐσώζοντο ἐπίσης καὶ 3 ὀδόντες. Ὡστε ἡ νεκρὰ ἔκειτο ἀπὸ Δ. πρὸς Α.

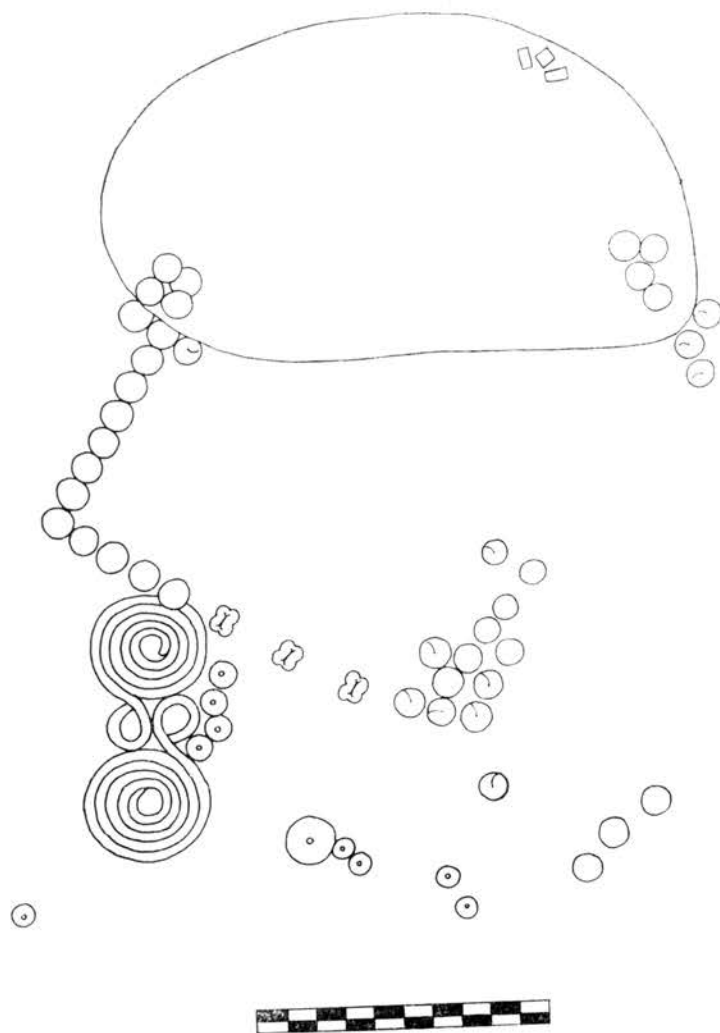

Εἰκ. 15. Τὰ χαλκᾶ κοσμήματα τῆς ταφῆς Υ ΙΙΙ.

Υ ΙΥ. Νοτίως τῆς ταφῆς ΙΙΙ εὐρέθη λάκκος μήκους 2.20 μ. πλάτους 1.50 μ. καὶ βάθους 0.10 μ. ὑπὸ τὸ ἀρχικὸν ἔδαφος. Εἰς τὸ ἀνατολικὸν ἄκρον τοῦ ὑπῆρχον τὰ ἀγγεῖα Υ 4 (πρόχους), Υ 5 (κανθαρόσχημον) καὶ Υ 6 (γραπτὸς ἀμφορίσκος), κείμενα παρ' ἀλληλα. Οὐδὲν ἄλλο στοιχεῖον τῆς ταφῆς ἐσώζετο.

Ἐκτὸς τῶν ταφῶν τούτων εὐρέθησαν βορείως τῆς ταφῆς ΙΙ ἡ πρόχους Υ 7, ἐντελῶς συντετριμμένη, νοτίως τῆς ταφῆς ΙΥ, τὸ ἐν παρὰ τὸ ἄλλο, τὰ ἀγγεῖα Υ 10 (πρόχους) καὶ Υ 11 (δίωτον). Παρὰ τὸ ΝΔ. πέρασ τοῦ τύμβου εὐρέθησαν ἡ πρόχους Υ 16, ἐντελῶς συντετριμμένη, καὶ παρ' αὐτὴν ὄστρακα τοῦ ἀγγείου Υ 15. Ὁστρακα μόνον καταστραφέντος ἀγγείου (Υ 14) εὐρέθησαν βορείως τοῦ διαδήματος καὶ εἰς ὕψος 0.10 μ.

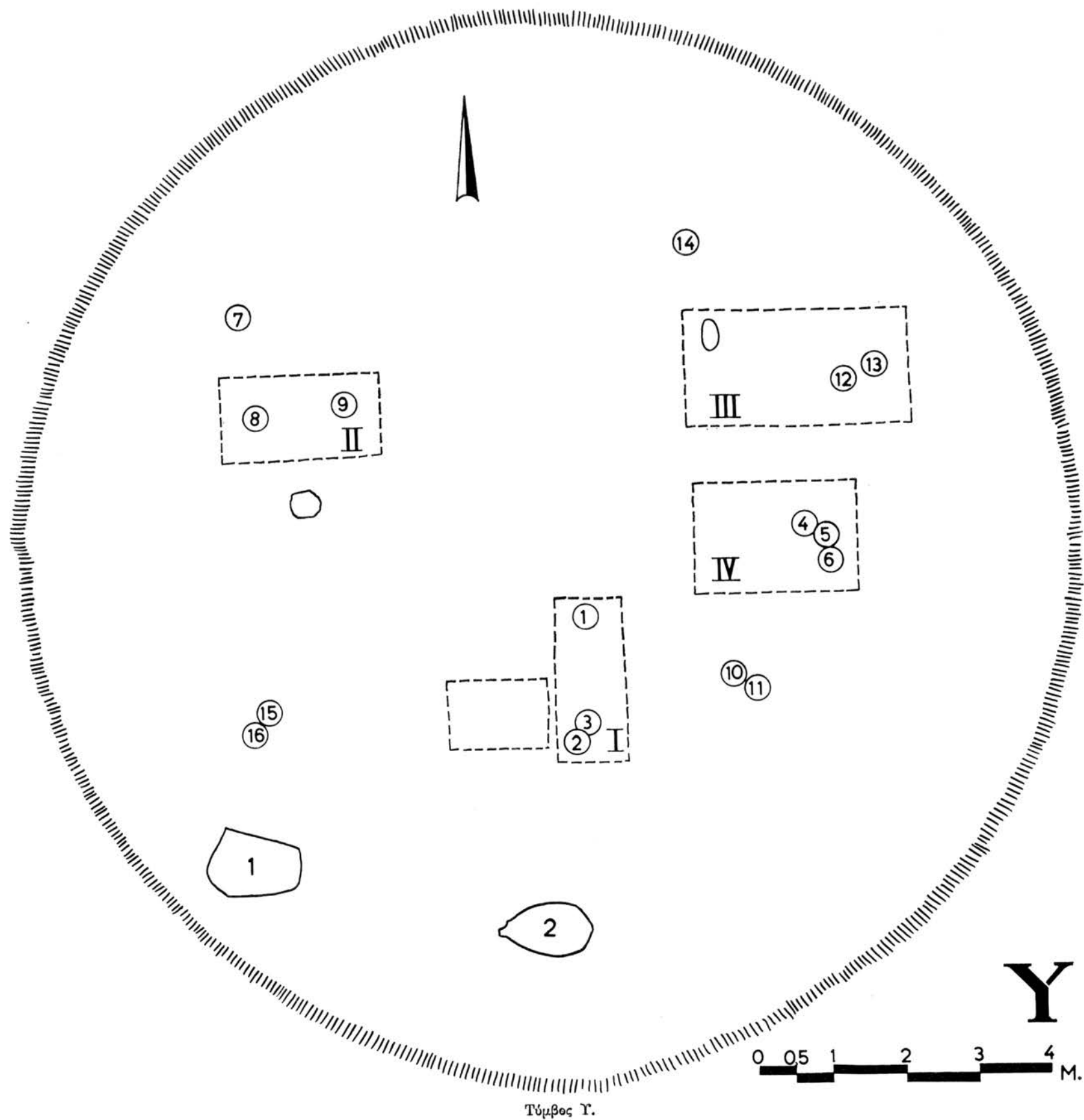

Τύμβος Γ.



Τέλος εἰς τὸ νότιον καὶ τὸ νοτιοδυτικὸν ἄκρον τοῦ τύμβου ἐσώζοντο ἐλάχιστα λείψανα δύο ταφικῶν πίθων, καταστραφέντων τελειῶς ἐκ τῆς ἀρόσεως.

Συνοφίζοντες παρατηροῦμεν ὅτι ὁ τύμβος Υ, μολονότι ὑπέστη πολλὰς ζημίας ἐκ τῆς καλλιεργείας, διέσωσε μίαν πλουσιωτάτην ταφήν (Ι) καὶ σημαντικὰ λείψανα δευτέρας (ΙΙΙ). Ἡ συνήθης τοποθέτησις δύο ἀγγείων, ἐνὸς παρὰ τὴν κεφαλὴν τοῦ δ' ἐτέρου παρὰ τοὺς πόδας τοῦ νεκροῦ, ἐσημειώθη εἰς δύο ἐκ τῶν τεσσάρων ταφῶν, εἰς τρίτην (ἀμφίβολον, ΙΙ) τὰ ἀγγεῖα εὐρέθησαν ἀμφοτέρα παρὰ τοὺς πόδας, εἰς τὴν τετάρτην δὲ ὑπῆρχον τρία ἀγγεῖα. Αἱ ταφαὶ ἐγένοντο ἐντὸς λάκκων, τῶν ὁποίων τὸ δάπεδον συμπίπτει πρὸς τὸ ἀρχικὸν ἔδαφος ἢ εὐρίσκεται ὀλίγον βαθύτερον τούτου, ἢ δὲ διάταξις τούτων εἶναι γενικῶς ἀκτινωτὴ περὶ τὸ κέντρον. Εἰς τὰς δύο ἀσφαλῶς ἐξακριβωθείσας περιπτώσεις οἱ νεκροὶ ἐτέθησαν μὲ τὴν κεφαλὴν πρὸς τὸ κέντρον καὶ τοὺς πόδας εἰς τὴν περιφέρειαν. Οἱ ταφικοὶ πίθοι εὐρέθησαν εἰς τὴν περιφέρειαν τοῦ τύμβου.

Τύμβος Φ (παρένθετος πίν. ΙΑ, πίν. 6).

Ἀμέσως νοτίως τοῦ τύμβου Γ ὑπῆρχε μικρὸς τύμβος ἐφαπτόμενος πρὸς αὐτόν (τύμβος Ω), ἕτερος δὲ (Ψ) ἐφαπτόμενος πρὸς τὸν Ω, νοτίως τούτου. Τρίτος τέλος τύμβος Φ, ἐφαπτόμενος τοῦ Ψ, εὐρίσκειτο νοτίως τούτου. Οὗτος εἶχε διάμετρον 16 μ. καὶ ὕψος 1.40 μ. περίπου, ἀπετελεῖτο δ' ἐκ καθαροῦ κοκκινοχώματος, ἐντὸς τοῦ ὁποίου ἐλάχιστοι μόνον μικροὶ λίθοι εὐρέθησαν, ὡς καὶ τινὰ ὄστρακα ἀγγείων καὶ τεμάχια πίθων, καταστραφέντων προφανῶς ἐκ τῆς ἀρόσεως. Ἐντὸς τοῦ τύμβου ἀπεκαλύφθησαν αἱ ἐξῆς ταφαί:

Φ Ι. Εἰς τὸ κέντρον περίπου τοῦ τύμβου καὶ εἰς ὕψος 0.60 μ. εὐρέθη ἡ πρόχους Φ5 καὶ 1.40 μ. δυτικῶς ταύτης τὸ δίωτον ἀγγεῖον Φ6. Ἀμέσως δυτικῶς τῆς πρόχους εὐρέθη σιδηρᾶ λαβίς (β), δύο ψῆφοι (γ) καὶ δύο ὀκτώσχημοι πόρπαι (α - α'). Ὁ νεκρὸς ἔκειτο προφανῶς ἀπὸ Α. πρὸς Δ.

Φ ΙΙ. Εἰς τὸ ἀνατολικὸν τμήμα τοῦ τύμβου εὐρέθη ὁ ἀμφορεὺς Φ9 καὶ, 1.50 μ. δυτικῶς τούτου, ἡ πρόχους Φ10. Οὐδὲν ἄλλο στοιχεῖον ἐσώθη πλὴν τριγωνικοῦ ἀργοῦ λίθου, εὐρεθέντος ὀρθίου 0.40 μ. δυτικῶς τοῦ ἀμφορέως. Παρὰ ταῦτα εἶναι πιθανωτάτη ἡ ἀπόδοσις εἰς τὴν αὐτὴν ταφήν τῶν 2 ἀγγείων.

Φ ΙΙΙ (εἰκ. 16 πίν. 17). Εἰς τὸ ΒΔ. τμήμα τοῦ τύμβου ἀπεκαλύφθη γυναικεία ταφή, εἰς τὴν ὁποίαν ἀνήκουν τὸ καθαρόσχημον ἀγγεῖον Φ12, ἡ πρόχους Φ13, κείμενα παρὰ τὴν κεφαλὴν, καὶ ὁ εἰς ἀπόστασιν 2 μ. εὐρεθεὶς ἀμφορίσκος Φ11, ἀποτεθεὶς παρὰ τοὺς πόδας τῆς νεκρᾶς. Μεταξὺ τῶν ἀγγείων Φ11 καὶ Φ13 ὑπῆρχον δύο ομάδες σπειροειδῶν ἐλασμάτων (μ - μ'), ἐκάστη τῶν ὁποίων ἀπετελεῖτο ἐκ 4 τεμαχίων, συναπτομένων κατὰ τὸ ἄνω πέρασ δι' εὐμεγέθους χαλκοῦ κομβίου (λ - λ'). Μεταξὺ τῶν δύο κομβίων εὐρέθη τὸ κόσμημα κ. Μετὰ τὸ κάτω πέρασ τῶν ἐλασμάτων ὑπῆρχον δύο χρυσοὶ δακτύλιοι κόμης (θ - θ'), παρὰ τὸν δεξιὸν δὲ εὐρέθη καὶ τρίτος μικρότατος (θ''). Μεταξὺ τῶν δύο δακτυλίων εὐρέθησαν 4 ὀδόντες, εἰς τὴν θέσιν δὲ τῶν ὤμων δύο μεγάλοι ὀκτώσχημοι πόρπαι (ε - ζ) καὶ μεταξὺ τούτων πολλαὶ ψῆφοι ὄρμου (ι). Ἐπὶ τοῦ στήθους ἢ ἀκριβέστερον ἀμέσως κάτωθι τούτου φαίνεται ὅτι εἶχον ἀποτεθῆ αἱ χεῖρες τῆς νεκρᾶς κεκαμμέναι κατ' ἀγκῶνα, ἢ μὲν δεξιὰ εἰς ὀξεῖαν ἢ δὲ ἀρι-

Φ18, εἰς τὸ δυτικὸν δὲ ἑ ψῆφοι ὄρμου (δ) καὶ δύο ὀκτώσχημοι πόρπαι ($\gamma - \gamma'$), ἀνατολικώτερον δὲ τούτων δύο μικρὰ κομβία ($\alpha - \beta$). Μολονότι οὐδὲν ἄλλο στοιχεῖον τῆς ταφῆς ἐσώθη, εἶναι προφανὲς ὅτι ἡ κεφαλὴ τοῦ νεκροῦ εὐρίσκετο εἰς τὸ δυτικὸν ἄκρον.

Φ ΙΧ. Ἀνατολικῶς τοῦ λάκκου τῆς ταφῆς VIII, εἰς ἀπόστασιν 0.30 μ., ὑπῆρχε δεῦτερος λάκκος μήκους 2.50 μ. πλάτους 1.50 μ. καὶ βάθους 0.80 μ. ὑπὸ τὸ ἀρχικὸν ἔδαφος. Ἡ βόρειος μακρὰ πλευρὰ του, ὡς καὶ τοῦ προηγουμένου, παρηκολούθει περίπου τὴν καμπύλην τῆς περιφερείας τοῦ τύμβου. Εἰς τὸ ἀνατολικὸν ἄκρον τοῦ λάκκου ὑπῆρχε τὸ δίωτον ἀγγεῖον Φ20, πλησίον δὲ τῆς δυτικῆς ἢ πρόχους Φ19. Οὐδὲν ἄλλο στοιχεῖον τῆς ταφῆς ἐσώζετο.

Φ Χ. Βορείως τῆς ταφῆς V ὑπῆρχε λάκκος μήκους 2.60 μ. πλάτους 1.70 μ. καὶ βάθους 0.60 μ. ὑπὸ τὸ ἀρχικὸν ἔδαφος, παρὰ τὸ ἀνατολικὸν ἄκρον τοῦ ὁποίου εὐρέθησαν ἢ πρόχους Φ22 καὶ τὸ δίωτον Φ23, ἐλλιπὲς τὴν ἑτέραν λαβὴν (ἀποκλείεται νὰ ἀφηρέθη μετὰ τὴν τοποθέτησιν ἐντὸς τοῦ λάκκου· ἐτοποθετήθη ἐπομένως εἰς αὐτὴν τὴν κατάστασιν). Εἰς ὕψος 0.20 μ. ὑπὲρ τὴν ἐπιφάνειαν τοῦ ἔδαφους καὶ ἀκριβῶς ὑπεράνω τοῦ λάκκου εὐρέθη τὸ κύπελλον Φ1.

Φ ΧΙ. Λοξῶς πρὸς τὸν προηγούμενον (δυτικῶς τούτου) ὑπῆρχεν ἄλλος λάκκος μήκους 2.70 μ. πλάτους 1.50 μ. καὶ βάθους 0.60 μ., τοῦ ὁποίου ἡ ΝΑ. γωνία συνέπιπτε πρὸς τμήμα τῆς δυτικῆς πλευρᾶς τοῦ προηγουμένου. Εἰς τὸ σημεῖον ἀκριβῶς τῆς ἐπαφῆς τῶν δύο λάκκων εὐρέθη ὄστρακον μελανοῦ ἠύλακωμένου ἀγγείου (Φ21), τὸ ὁποῖον δὲν ἦτο δυνατὸν νὰ καθορισθῆ εἰς ποῖον ἐκ τῶν δύο λάκκων ἀνήκεν. Ὁπωσδήποτε ἡ καταστροφή τοῦ ἀγγείου ἐπιτρέπει νὰ ὑποθέσωμεν ὅτι τοῦτο προὔπηρχε τῆς ἀνορύξεως τοῦ ἐνὸς λάκκου, πιθανώτατα τοῦ λάκκου Χ, ἄρα τὸ ὄστρακον ἀνήκεν εἰς τὸν ΧΙ.

Φ ΧΙΙ. Εἰς τὸ δυτικὸν ἄκρον τοῦ τύμβου εὐρέθη ἄλλος λάκκος μήκους 2.60 μ. πλάτους 1.50 μ. καὶ βάθους 0.60 μ., παρὰ τὸ δυτικὸν πέρασ τοῦ ὁποίου εὐρέθη τὸ κανθαρόσχημον ἀγγεῖον Φ24. Οὐδὲν ἄλλο στοιχεῖον τῆς ταφῆς ἐσώζετο.

Φ ΧΙΙΙ. Ἐκτὸς λάκκος εὐρέθη μετὰ τῶν ταφῶν III καὶ VI. Εἶχε μήκος 2.50 μ. πλάτος 1.40 μ. καὶ βάθος 0.50 μ. ἀπὸ τοῦ ἀρχικοῦ ἔδαφους. Ἐντὸς αὐτοῦ εὐρέθησαν ὀλίγα μόνον ὄστρακα καὶ τρίμματα σιδήρου, πρᾶγμα τὸ ὁποῖον σημαίνει καταστροφήν τῆς ταφῆς, μολονότι τὸ χῶμα τοῦ λάκκου ἦτο καθαρὸν καὶ ἀδιατάρακτον.

Φ ΧΙΥ. Ἐκτὸς τῶν ταφῶν τούτων εὐρέθη ὑπεράνω τῆς ΝΑ. γωνίας τῆς ταφῆς VII καὶ εἰς ὕψος 0.40 μ. ἀπὸ τῆς ἐπιφανείας τοῦ ἔδαφους πυθμὴν πρόχου (Φ2) καὶ παρ' αὐτὸν δύο ομάδες ἐκ τριῶν σπειροειδῶν ἐλασμάτων ἐκάστη (β), τὸ ἄνω πέρασ τῶν ὁποίων συνήπτετο δι' ἐνὸς κομβίου (α). Μολονότι οὐδὲν ἄλλο στοιχεῖον τῆς ταφῆς διεσώθη, εἶναι βέβαιον ὅτι πρόκειται περὶ λειψάνων μιᾶς ταφῆς, τῆς ὁποίας τὰ λοιπὰ ἀντικείμενα κατεστράφησαν ὑπὸ τῆς ἀρόσεως.

Ἐκτὸς τῶν ὡς ἄνω 14 ταφῶν ἐντὸς τοῦ τύμβου Φ εὐρέθησαν καὶ 3 ταφικοὶ πίθοι.

Πίθος 1 (πίν. 18). Οὗτος ἔκειτο δι' ὅλου τοῦ μήκους του ἐπὶ τοῦ ἔδαφους νοτίως τοῦ λάκκου ΧΙ. Μῆκος πίθου 1.30 μ. πλάτος, ὡς εὐρέθη, 0.80 μ. Κατὰ τὰ πέρατά του, τὸ χεῖλος δηλαδὴ καὶ τὸν ἀποκοπέντα πυθμὸν, ἐφράσσετο ὑπὸ δύο πλακοειδῶν λίθων, καθέτως ἐπὶ τοῦ ἔδαφους τοποθετηθέντων· ὁ φράσσων τὸ νότιον πέρασ

εἶχεν ὕψος 0.80 μ. πλάτος 0.75 μ. κάτω καὶ 0.50 μ. ἄνω καὶ πάχος 0.25 - 0.30 μ. Ὁ ἕτερος λίθος εἶχεν ὕψος 0.40 μ. πλάτος 0.30 μ. καὶ πάχος 0.10 μ. Ἐντὸς τοῦ πίθου ὑπῆρχον ὀλίγοι ἀργοὶ μικροὶ λίθοι καὶ ἐπ' αὐτῶν τὰ ἀγγεῖα Φ25 (δίωτον φιαλόσχημον), Φ26, Φ27 (πρόχοι) καὶ Φ28 (δίωτον), κατὰ τὸ μέσον περίπου. Ὀλίγον βορειότερον τοῦ μέσου εὐρέθη εἷς ὁδὸς καὶ τρία κομβία (α). Εἶναι ἐνδεχόμενον ἐντὸς τοῦ πίθου νὰ ἐγένοντο δύο ταφαί. Εἰς τοὺς ἀρμούς μεταξύ τοῦ πίθου καὶ τῶν δύο πλακοειδῶν λίθων ὑπῆρχεν ὑπόλευκος πηλός, μᾶλλον ἀκάθαρτος («μούσγα» κατὰ τοὺς ἐργάτας τῆς ἀνασκαφῆς), ὅμοιος δὲ πηλός εὐρέθη καὶ εἰς τὸ νότιον τμήμα τῆς κοιτίας τοῦ πίθου. Ὁ νεκρὸς ἔκειτο μᾶλλον ἀπὸ Β. πρὸς Ν.

Πίθος 2. Βορειοδυτικῶς τῆς ταφῆς III ἔκειτο δι' ὅλου τοῦ μήκους του ἐπὶ τοῦ ἐδάφους ὁ πίθος 2, ἔχων μῆκος 2 μ. πλάτος, ὡς εὐρέθη, 1 μ. Διὰ τὴν ταφήν ἐχρησιμοποιοῦντο δύο πίθοι, τοῦ ἐνὸς εἰσερχομένου ἐντὸς τοῦ ἄλλου μετὰ τὴν ἀποκοπὴν ἀμφοτέρων τῶν πυθμένων. Περὶ τὸ κέντρον ὑπῆρχε σειρὰ μικρῶν ἀργῶν λίθων ἐγκαρσίως πρὸς τὸν πίθον. Ἐντὸς τούτου εὐρέθησαν τὰ ἀγγεῖα Φ29 (θήλαστρον) καὶ Φ30 (μόνωτον), εἰς τὸ νότιον τμήμα του, ὡς καὶ σπειροειδῆ ἐλάσματα (α), εἷς δακτύλιος (β), μία μικρὰ ὀστεῖνη ψῆφος (γ) καὶ ἕτερος δακτύλιος ἀνοικτῆς σπείρας (δ). Φαίνεται ὅτι ὁ νεκρὸς ἔκειτο ἀπὸ ΝΑ. πρὸς ΒΔ.

Πίθος 3 (πίν. 18). Οὗτος ἔκειτο εἰς τὸ δυτικὸν ἄκρον τῆς ταφῆς VIII καὶ ἐκάλυπτεν ἐν μέρει τὸν λάκκον ἐκείνης. Ἡ ταφή πρέπει νὰ ἐγένετο εἰς μέγαν πίθον, ἐντὸς τοῦ βορείου πέρατος τοῦ ὁποίου εἰσῆρχετο μικρότερος πίθος. Ἐντὸς τοῦ πίθου μόνον ὀλίγοι λίθοι εὐρέθησαν, διότι τὰ λοιπὰ ἀντικείμενα παρεσύρθησαν, φαίνεται, ὑπὸ ἀρότρου. Δυτικῶς τοῦ βορείου πέρατος τοῦ πίθου ὑπῆρχε σωρὸς λίθων, μικρότερος δὲ σωρὸς εὐρέθη καὶ εἰς τὸ ἀνατολικὸν ἀντίστοιχον τμήμα του. Μῆκος τῶν δύο πίθων ὁμοῦ, ὡς εὐρέθησαν, 2.70 μ., πλάτος μεγαλύτερου 1 μ.

Ἐκτὸς τῶν ταφῶν τούτων εὐρέθη ἐντὸς τῶν χωμάτων, ἀπερριμμένον εἰς ὕψος 0.40 μ. ἀπὸ τοῦ ἀρχικοῦ ἐδάφους, παρὰ τὴν ΒΔ. γωνίαν τῆς ταφῆς VII, τεμάχιον σπειροειδοῦς ἐλάσματος (α), ὀλίγον ἀνατολικώτερον δὲ τούτου μικρὸν ψέλιον (β). Ὑπὸ τὸ ἀγγεῖον Φ6 καὶ εἰς τὸ ἐπίπεδον τοῦ ἐδάφους εὐρέθη λιθίνη ἀκόνη (γ) ἰώδους χρώματος.

Συνοψίζοντες παρατηροῦμεν ὅτι ὁ τύμβος Φ περιέκλειε 17 ταφάς, ὧν τὰς τρεῖς ἐντὸς πίθων. Αἱ λοιπαὶ ἐγένοντο ἐντὸς λάκκων, πολλοὶ τῶν ὁποίων (6) εἶχον ὀρυχθῆ ἀρκετὰ βαθύτερον τῆς ἀρχικῆς ἐπιφανείας τοῦ ἐδάφους, 2 εὐρίσκοντο ἐντὸς τῆς ἐπιχώσεως τοῦ τύμβου εἰς ὑψηλότερον ἐπίπεδον τοῦ ἀρχικοῦ ἐδάφους, τῶν λοιπῶν δὲ τὸ δάπεδον συνέπιπτε πρὸς τὸ ἔδαφος. Ἡ ὑπαρξίς τόσων βαθέων λάκκων εἶναι ἀξιοσημείωτος. Μολονότι δὲν ὑπῆρχεν ἀπόλυτος τάξις εἰς τὴν διάταξιν τῶν ταφῶν, εἶναι δυνατὸν νὰ διακρίνωμεν ἀκτινωτὴν πῶς διάθεσιν τούτων περὶ τὸ κέντρον, εἰς ὅσας δὲ περιπτώσεις ἠδυνήθημεν νὰ ἐξακριβώσωμεν ὁ νεκρὸς ἔκειτο ἀπὸ τοῦ κέντρου πρὸς τὴν περιφέρειαν. Σαφῆ ἐξαίρεσιν τῆς ὡς ἄνω διατάξεως τῶν λάκκων καὶ τοῦ προσανατολισμοῦ τοῦ νεκροῦ ἀποτελοῦν οἱ λάκκοι VIII καὶ IX (τὴν θέσιν τοῦ νεκροῦ ἐξακριβώσαμεν μόνον εἰς τὸν VIII). Χρονικὴ διάκρισις τῶν ταφῶν δὲν δύναται νὰ γίνῃ, ἐκτὸς τῶν περιπτώσεων καθ' ἃς μία ταφή ὑπέρεκειται ἀκριβῶς ἄλλης, ὡς τῆς ταφῆς XIV, γενομένης ὑπὲρ τὴν VII, τοῦ πίθου 3, θεθέντος ὑπὲρ τὸν λάκκον VIII, τοῦ ἀγγείου Φ1 (ἐὰν ἀνή-

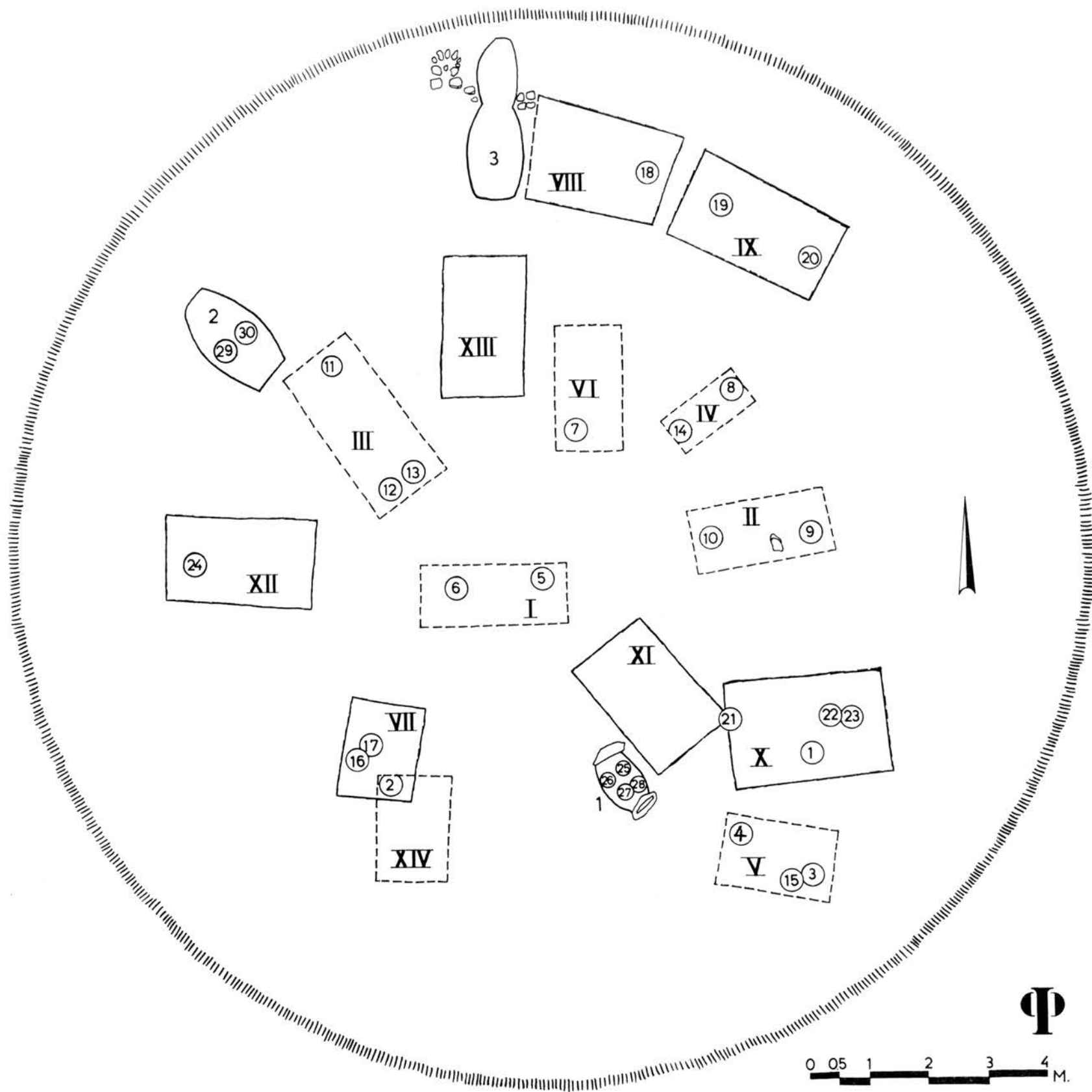

Τύμβος Φ.

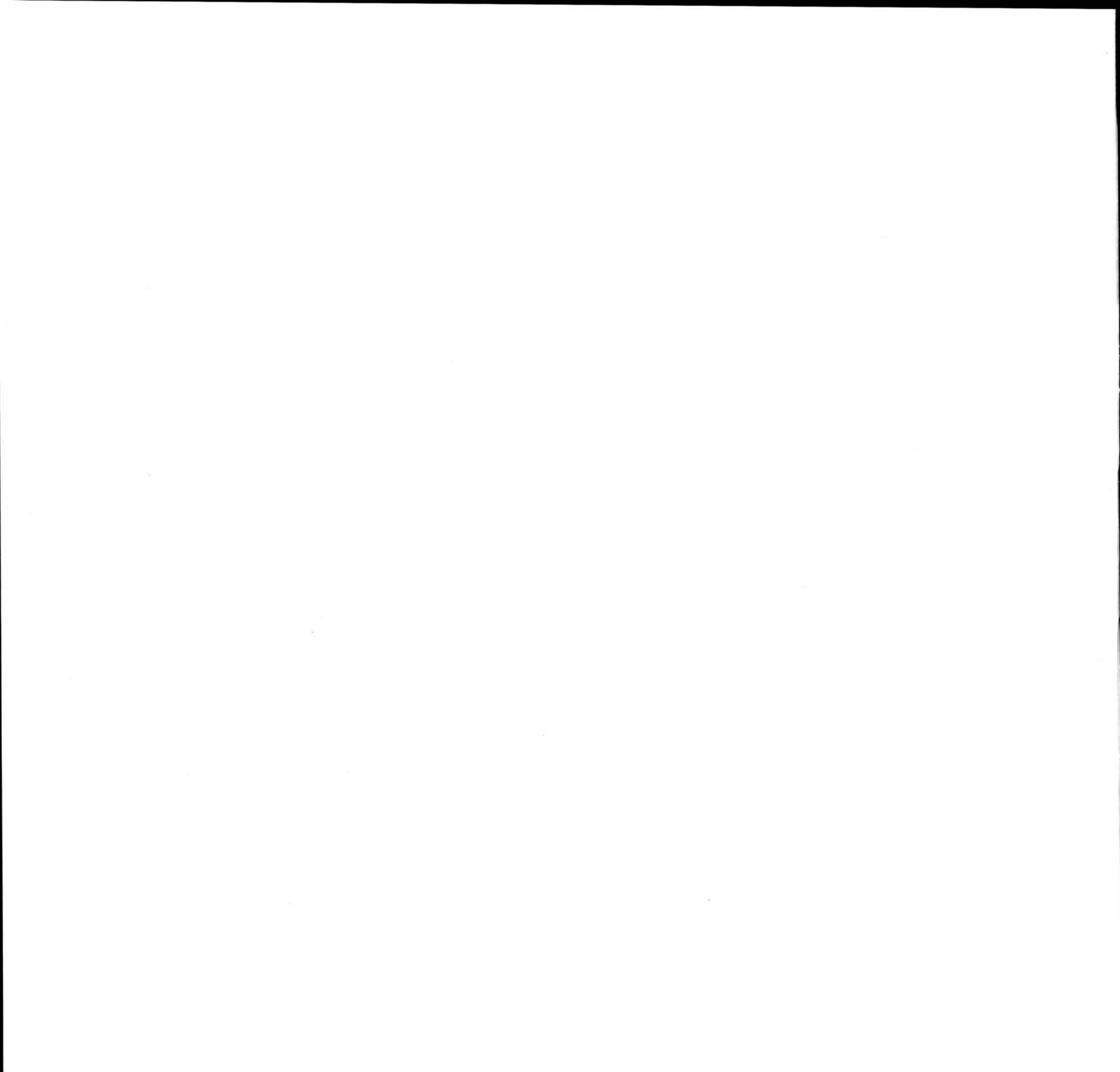

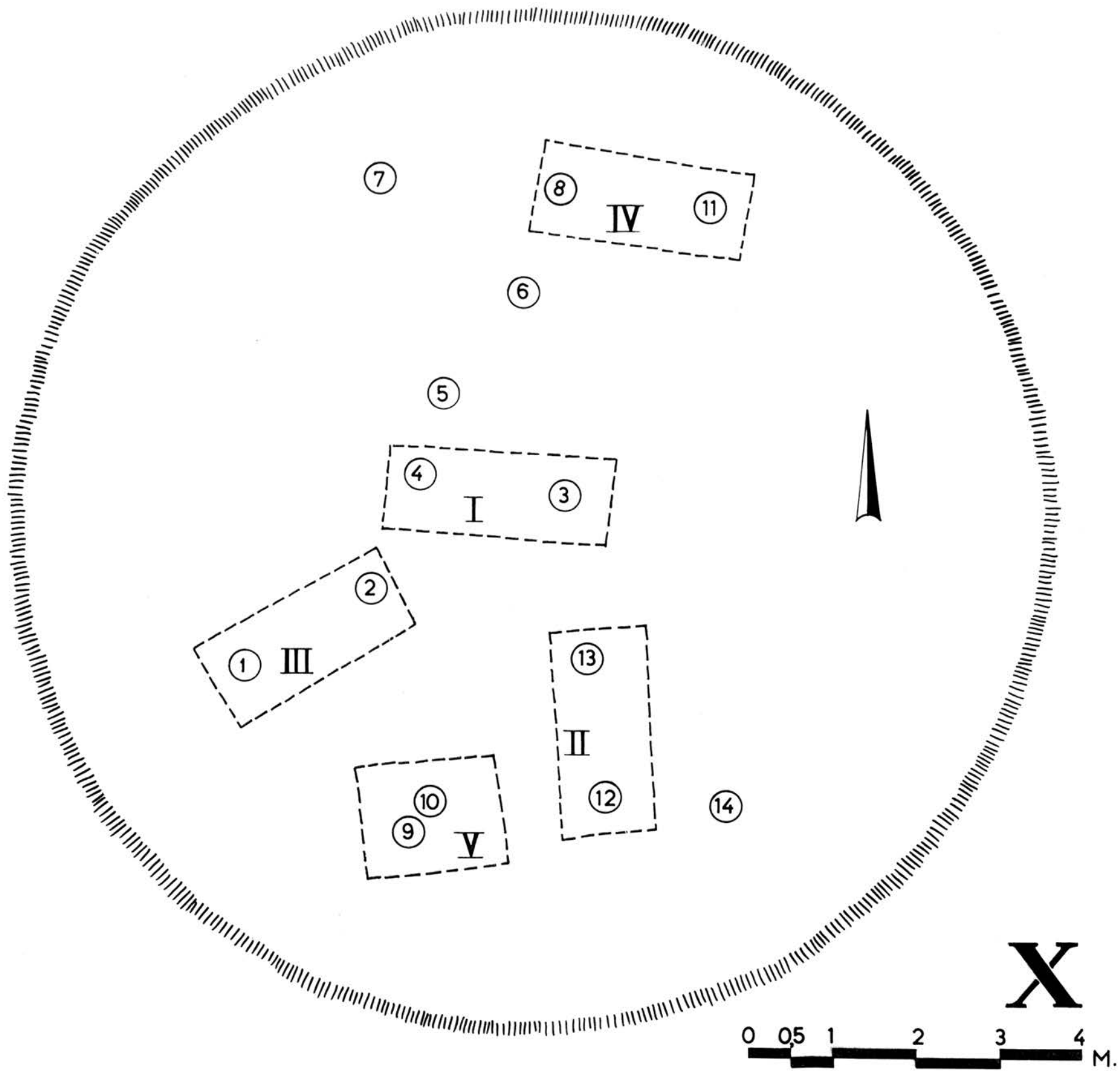

Τύμβος X.

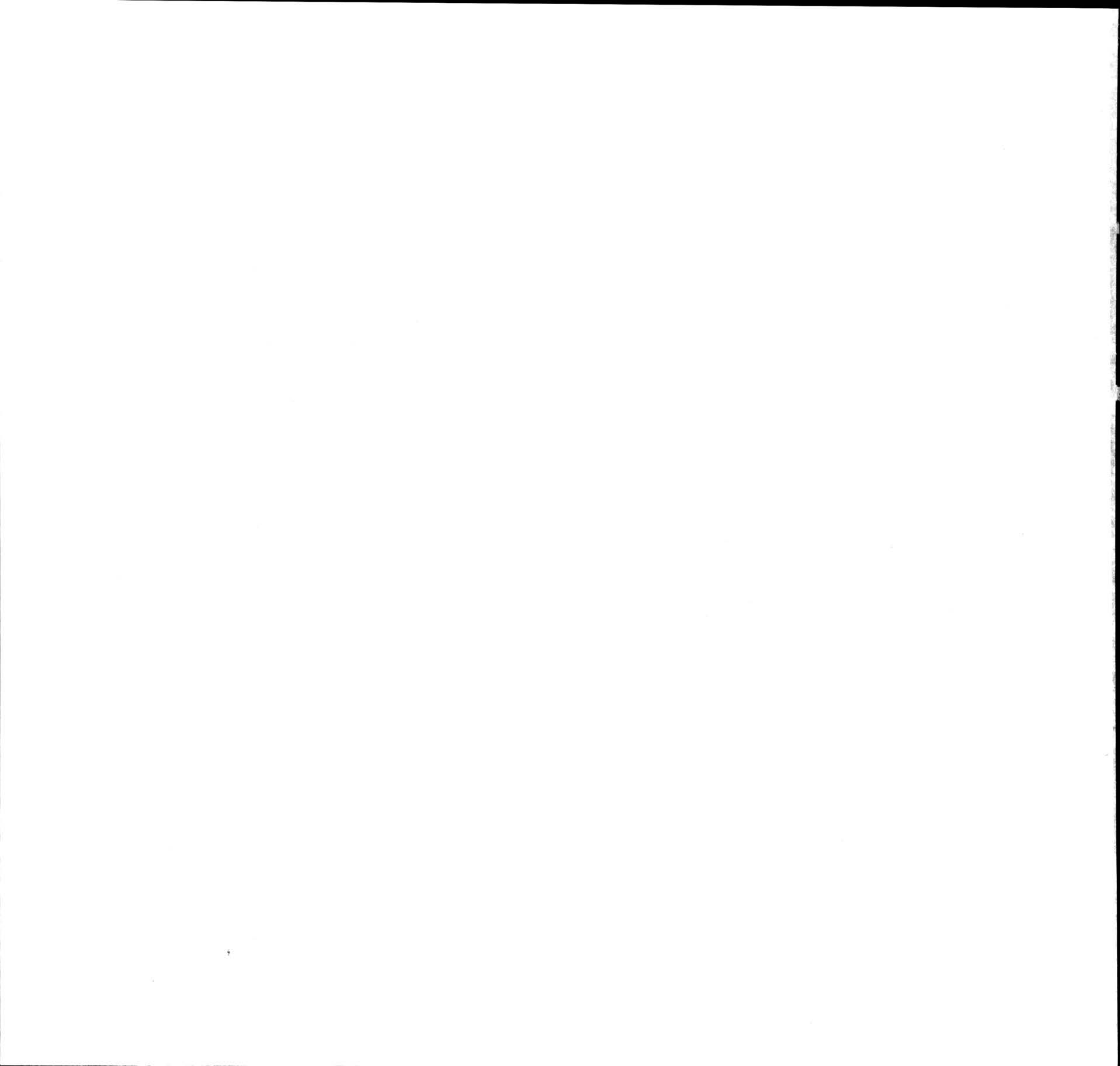

κεν εις ιδιαιτέραν ταφήν), εύρεθέντος ύπέρ τήν ταφήν Χ, καί τέλος τῆς ταφῆς Ι, ύπερκειμένης τῆς λιθίνης ἀκόνης. Ἄλλα καί εις αὐτάς τὰς περιπτώσεις δέν εἶναι δυνατόν νά καθορισθῇ τὸ μέγεθος τῆς χρονικῆς διαφορᾶς, φαίνεται δὲ ὅτι αὕτη δέν δύναται νά εἶναι μεγάλη. Καί εις τὰς ταφάς τοῦ τύμβου Φ εύρίσκοντο κατὰ κανόνα δύο ἀγγεῖα, τὸ ἐν παρά τήν κεφαλὴν τὸ δ' ἕτερον παρά τοὺς πόδας τοῦ νεκροῦ· ὑπῆρχον ὅμως περιπτώσεις, εις τὰς ὁποίας τὰ δύο ἀγγεῖα εύρέθησαν τὸ ἐν πλησίον τοῦ ἄλλου (V, X, VII), εις μίαν ὑπῆρχον τρία ἀγγεῖα (III), εις ἄλλας δὲ ὑπῆρχεν ἐν μόνον ἀγγεῖον (VI, VIII, XII). Ἐκ τῶν 17 ταφῶν μία μόνον ἦτο πλουσία, ἐνῶ πολλαὶ οὐδὲν ἢ ἐλάχιστα ἀντικείμενα πλὴν τῶν ἀγγείων περιεῖχον.

Τύμβος Χ (παρένθετος πίν. ΙΒ, πίν. 6).

Ὁ τύμβος Χ εύρίσκετο ἐντὸς τοῦ ἀγροῦ τοῦ Ἀ. Ἀκριβοπούλου εις μικρὰν ἀπόστασιν ΝΔ. τοῦ Τ, νοτίως τοῦ Υ καί δυτικῶς τοῦ Φ. Εἶχε διάμετρον 12 μ. καί ὕψος 0.75 μ. Ἀπετελεῖτο ἐκ κοκκινοχώματος, ὡς καί οἱ λοιποί, ἀλλὰ ἡ καλλιέργεια ἴσως εἶχε ταραξεί εις ἀρκετὸν βάθος τήν ἐπίχωσίν του, ὥστε ἐντὸς ταύτης εύρίσκοντο μικροὶ λίθοι καί ἀρκετὰ θραύσματα πίθων, ὡς καί ὄστρακα ἀγγείων. Εἰς τὸν τύμβον τοῦτον ἀπεκαλύφθησαν αἱ ἐξῆς ταφαί:

X I. Εἰς τὸ κέντρον περίπου τοῦ τύμβου καί εις ὕψος 0.25 μ. ἀπὸ τοῦ ἀρχικοῦ ἐδάφους εύρέθη ὁ ἀμφορέυς Χ3 καί εις ἀπόστασιν 1.30 μ. δυτικῶς τούτου ἡ πρόχους Χ4. Ἀμέσως δυτικῶς τοῦ ἀμφορέως ἐσώζοντο ἴχνη ὀδόντων καί λευκὴ κόνις διαλυθέντων ὀστέων. Ἡ διάταξις τῶν ὀδόντων ἐδεικνυεν ὅτι ἡ κεφαλὴ εύρίσκετο ἀνατολικῶς καί ὁ νεκρὸς ἔκειτο ἀπὸ Α. πρὸς Δ. Εἰς ἀπόστασιν 0.60 μ. ΒΔ. τοῦ ἀμφορέως ὑπῆρχε σιδηροῦν ξίφος (α) μετὰ τὴν αἰχμὴν πρὸς Α., δηλαδὴ πρὸς τὸ μέρος τῆς κεφαλῆς καί δεξιὰ τοῦ νεκροῦ. Ἐπὶ τοῦ ξίφους εύρέθη σιδηρᾶ αἰχμὴ βέλους (β) καί παρά τήν αἰχμὴν του μικρὸν σιδηροῦν μαχαιρίδιον (γ). Πλησίον τοῦ μαχαιριδίου εύρέθη ἡλόμορφον σιδηροῦν ἀντικείμενον (δ), εις τὸ ἄνω τμήμα τοῦ ὁποίου ἦτο προσηρμοσμένον κυλινδρικὸν τεμάχιον ξύλου. Ἰχνη ξύλου διεκρίνοντο καί εις τὴν αἰχμὴν τούτου. Ἡ θέσις τοῦ ξίφους εἶναι περίεργος, ἀλλ' ἡ ὑπαρξις τῶν ὀδόντων ἀποκλείει τὴν ὑπόθεσιν ὅτι ὁ νεκρὸς ἔκειτο ἀπὸ Δ. πρὸς Α. Δέν νομίζω ἐπίσης ὅτι πρόκειται περὶ δύο ταφῶν.

X II (πίν. 18). Νοτίως τοῦ ἀγγείου Χ3 εύρέθη τὸ δίωτον ἀγγεῖον Χ13 καί εις ἀπόστασιν 1.50 μ. νοτίως τούτου ἡ πρόχους Χ12. Εἰς ἀπόστασιν 0.40 μ. νοτίως τοῦ Χ13 εύρέθη σιδηροῦν ξίφος (α), μήκους 0.665 μ., εις καλὴν σχετικῶς κατάστασιν· ἐπὶ τῆς κάτω ἐπιφανείας τῆς λαβῆς διετηροῦντο σαφεῖ ἴχνη ξύλου. Παρὰ τὴν λαβὴν ὑπῆρχον δύο μικρὰ κυκλικὰ σπειροειδῆ κοσμήματα (β) καί εις τὴν ἑτέραν πλευρὰν ἐν κομβίον (γ). Ἡ λαβὴ εύρίσκετο πρὸς Β. καί ἡ αἰχμὴ πρὸς Ν. Ἐὰν τὴν αὐτὴν κατεύθυνσιν εἶχε καί ὁ νεκρὸς, τὸ ξίφος θὰ ἐκρέματο εις τὴν ἀριστερὰν πλευρὰν του.

Πλὴν τῶν δύο τούτων ταφῶν, τὰς ὁποίας ἠδυνήθημεν νά καθορίσωμεν μετὰ ἀρκετὴν ἀσφάλειαν, ὀλιγώτερον ἀσφαλῶς καθωρίσθησαν αἱ ἐπόμεναι 3 ταφαί.

X III. ΝΔ. τῆς ταφῆς Ι εύρέθη ἡ πρόχους Χ2 καί εις ἀπόστασιν 1.50 μ. ἀπ' αὐτῆς τὸ δίωτον ἀγγεῖον Χ1, τὰ ὁποῖα ὀρίζουν πιθανὸν μίαν ταφήν, τῆς ὁποίας οὐδὲν ἄλλο στοιχεῖον ἐσώθη.

X IV. Εἰς τὸ βόρειον τμήμα τοῦ τύμβου εὐρέθη εἰς ὕψος 0.15 μ. ἀπὸ τῆς ἐπιφανείας τοῦ ἐδάφους, ἐλλιπῆς τὸν λαιμόν, ἡ πρόχους X8 καὶ εἰς ἀπόστασιν 1.60 μ. δυτικῶς ταύτης τὸ δίωτον ἀγγεῖον X7, τὸ ὁποῖον ὅμως ἔκειτο ὀλίγον χαμηλότερον. Εἰς ἀπόστασιν 1.50 μ. ἀνατολικῶς τῆς πρόχου X8 εὐρέθη ἐλλιπῆς ἡ πρόχους X11, εἰς τὸ αὐτὸ ὡς καὶ ἡ X8 ἐπίπεδον. Πιθανωτέρα εἶναι ἡ συσχέτισις τῶν δύο πρόχων, μολονότι ἡ συνύπαρξις των εἰς τὴν ἰδίαν ταφήν εἶναι ἀσυνήθης εἰς τὰς ταφὰς τοῦ ἐρευνωμένου νεκροταφείου.

X V. Εἰς μίαν ταφήν, τῆς ὁποίας οὐδὲν ἄλλο στοιχεῖον εὐρέθη οὔτε τὰ ὄρια τῆς ἦτο δυνατόν νὰ καθορισθοῦν, ἀνήκουν πιθανώτατα τὰ ἀγγεῖα X9 (δίωτον φιαλόσχημον) καὶ X10 (πρόχους), κείμενα παρ' ἄλληλα δυτικῶς τῆς ταφῆς II.

Ἐκτὸς τούτων εὐρέθησαν βορείως τοῦ ἀγγείου X4 καὶ εἰς τὸ αὐτὸ πρὸς ἐκεῖνο ὕψος (0.25 μ.) ἡ πρόχους X5 καὶ ὀλίγον βορειότερον, εἰς ὕψος 0.15 μ., ὄστρακα ἀγγείου τελείως κατεστραμμένου (X6) καὶ χαλκοῦν ψέλιον. Τέλος ἀνατολικῶς τοῦ X12 καὶ εἰς ὕψος 0.20 μ. εὐρέθη τὸ φιαλόσχημον ἀγγεῖον X14.

Συνοψίζοντες παρατηροῦμεν ὅτι ὁ τύμβος X, ἐκ τῶν πτωχοτέρων, περιεῖχε 5 τοῦλάχιστον ταφὰς, τῶν ὁποίων αἱ δύο ἀσφαλῶς ἀνδρικαί. Δὲν εἶναι δυνατόν νὰ ἐξαγάγωμεν οὐδὲ πιθανὰ συμπεράσματα διὰ τὴν διάταξιν τῶν ταφῶν, τὸν προσανατολισμὸν τοῦ νεκροῦ κλπ. Φαίνεται ὅτι ἀρκεταὶ ταφαὶ ἐταράχθησαν καὶ κατεστράφησαν ἐκ τῆς καλλιεργείας.

Τύμβος Ψ

Ὁ τύμβος Ψ ἔκειτο βορείως τοῦ Φ καὶ ἐφήπτετο πρὸς αὐτόν. Εἶχε διάμετρον 12 μ. καὶ ὕψος 0.70 μ. περίπου. Ἡ ἐπίχλωσις του ἀπετελεῖτο ἐκ κοκκινοχώματος, ἀλλά, ἀμέσως μόλις ἤρχισεν ἡ ἀνασκαφή του, ἐφάνη ὅτι εἶχεν ὑποστῆ βαθεῖαν καὶ ἐκτεταμένην παραχῆν. Ὁστρακα τῶν παλαιῶν ταφῶν εὐρίσκοντο ἀπερριμμένα ἐντὸς τῶν χωμάτων, ὡς ἐπίσης καὶ ὀλίγα τεμάχια πίθου. Πράγματι εἰς τὸ κέντρον περίπου τοῦ τύμβου ἀπεκαλύφθη μέγας τάφος ἐκ πωρολίθων, ἐλληνιστικῶν χρόνων, τοῦ ὁποίου εἰς τῶν καλυπτόντων λίθων εἶχε θραυσθῆ ὑπὸ ἀρχαίων τυμβωρύχων. Ὁ τάφος εὐρέθη κενὸς καὶ μόνον ἔξωθι τούτου εἶχον ἀπομείνει δύο αἰχμαὶ δοράτων, εἰς σταυρωτῆρ καὶ εἰς σιδηροῦς αὐλὸς δόρατος ἢ ἀκοντίου.

Τύμβος Ω

Ὁ τύμβος Ω ἔκειτο βορείως τοῦ τύμβου Ψ καὶ ἐφήπτετο τούτου. Εἶχε διάμετρον 12 μ. καὶ ὕψος 0.60 μ. περίπου. Καὶ τοῦ τύμβου τούτου τὸ κοκκινόχωμα ἐφαίνετο ὅτι εἶχεν ὑποστῆ παραχῆν. Ἡ ἀνασκαφή ἀπέδειξεν ὅτι εἰς βάθος 3.50 μ. ἀπὸ τῆς κορυφῆς του ὑπῆρχεν ἐλληνιστικὴ ταφή, συληθεῖσα ἤδη κατὰ τὴν ἀρχαιότητα. Οἱ τυμβωρύχοι ὀλίγα καὶ εὐτελεῖ μόνον ἀντικείμενα κατέλιπον, τὰ ὁποῖα εὐρέθησαν διάσπαρτα εἰς τὸ χῶμα πέριξ τῆς ταφῆς.

Τύμβος ΑΑ (παρένθετος πίν. ΙΓ, πίν. 6, 19)

Ὁ τύμβος ΑΑ ἔκειτο εἰς τὸ ἀνατολικὸν ἄκρον τοῦ νεκροταφείου, περὶ τὰ 30 μ. δυτικῶς τοῦ Ε, παρὰ τὸν καρόδρομον, ὃ ὁποῖος συνδέει τὴν Βεργίαν μὲ τὴν Παλατίτσαν· τὸ βόρειον μάλιστα πέρασ τούτου εἶχε καταστραφῆ ἐκ τοῦ δρόμου τούτου. Εἶχε διάμετρον 14 μ. καὶ ὕψος 1.10 μ. περίπου, ἀπετελεῖτο δὲ ἐκ καθαροῦ κοκκινοχώματος, περιέχοντος ἐλάχιστα λιθάρια. Εἰς τὴν βάσιν του ὑπῆρχε λιθίνη κρηπίς ἐξ ἀργῶν λίθων κυκλικοῦ σχήματος, καλυπτομένη ὑπὸ τῆς ἐπιχώσεως τοῦ τύμβου. Τῆς κρηπίδος εἶχε καταστραφῆ, ὡς καὶ τοῦ τύμβου, τὸ βόρειον τμήμα, ἔλειπον δὲ καὶ οἱ πλεῖστοι τῶν λίθων τοῦ νοτιοδυτικοῦ τμήματος. "Ὅλαι αἱ ἐν τῷ τύμβῳ ἀποκαλυφθεῖσαι ταφαὶ εὐρέθησαν ἐσωτερικῶς τῆς κρηπίδος, ἦσαν δὲ αἱ ἐξῆς:

ΑΑ Ι. Ταφή ἐντὸς λάκκου μήκους 2 μ. πλάτους 1.20 μ. καὶ βάθους 0.10 μ. ὑπὸ τὸ ἀρχικὸν ἔδαφος. Εἰς τὴν δυτικὴν πλευρὰν του ὑπῆρχεν ἡ πρόχους ΑΑ3, ἐλλιπῆς τὴν προχοήν, καὶ εἰς τὴν ἀνατολικὴν τὸ δίωτον ΑΑ4, ἐλλιπὲς ἐπίσης τὰς λαβάς του. Ἀμέσως ἀνατολικῶς τῆς πρόχου εὐρέθησαν δύο ὀδόντες καὶ εἰς μικρὰν ἀπ' αὐτῶν ἀπόστασιν μικρὸν σιδηροῦν μαχαιρίδιον (α), σῶζον ἴχνη ξύλου εἰς τὴν λαβὴν του· ἡ αἰχμή του εὐρίσκετο πρὸς τὴν πρόχου, ἐκατέρωθεν δὲ ταύτης ὑπῆρχον, ἀνά ἓν, δύο χαλκᾶ κομβία (β - β'). Ὁ νεκρὸς ἐπομένως ἔκειτο ἀπὸ Δ. πρὸς Α., δηλαδὴ ἀπὸ τοῦ κέντρου πρὸς τὴν περιφέρειαν.

ΑΑ ΙΙ. Ταφή ἐντὸς λάκκου μήκους 1.50 μ. πλάτους 0.70 μ. καὶ βάθους 0.20 μ. ὑπὸ τὸ ἀρχικὸν ἔδαφος. Τὸ νότιον ἄκρον τοῦ λάκκου συνέπιπτε πρὸς τὸν λάκκον τῆς ταφῆς VIII. Εἰς τὴν ΝΔ. γωνίαν τοῦ λάκκου εὐρέθη ἐντελῶς συντετριμμένη ἡ πρόχους ΑΑ5 καὶ βορείως ταύτης ἐν χαλκοῦν κομβίον. Οὐδὲν ἄλλο στοιχεῖον τῆς ταφῆς ἐσώζετο.

ΑΑ ΙΙΙ. Ταφή ἐντὸς λάκκου μήκους 1.80 μ. πλάτους 1.20 μ. καὶ βάθους 0.35 μ. ὑπὸ τὸ ἀρχικὸν ἔδαφος. Παρὰ τὸ δυτικὸν ἄκρον εὐρέθησαν ἡ πρόχους ΑΑ6 καὶ τὸ «κύπελλον» ΑΑ7. Οὐδὲν ἄλλο στοιχεῖον τῆς ταφῆς ἐσώζετο.

ΑΑ ΙV. Ταφή ἐντὸς λάκκου μήκους 1.80 μ. πλάτους 1 μ. καὶ βάθους ὀλίγων ἑκατοστομέτρων ὑπὸ τὸ ἀρχικὸν ἔδαφος. Εἰς ἀπόστασιν 0.50 μ. ΝΑ. τῆς ΒΔ. πλευρᾶς του εὐρέθη ἡ πρόχους ΑΑ8, ἐλλιπῆς τὴν προχοήν, εἰς ἀπόστασιν δὲ 0.65 μ. ΝΑ. ταύτης δύο μικρὰ ὀκτώσχημοι πόρπαι (α - α') καὶ ὀλίγον πέρα τούτων δύο ζεύγη σπειροειδῶν ἐλασμάτων (β - β'), εἰς τὸ ἄνω δὲ πέρασ τοῦ δεξιοῦ ζεύγους χαλκοῦν κομβίον (γ). Μεταξὺ τῶν ἐλασμάτων καὶ τῶν πορπῶν ἐσώζοντο τρεῖς ὀδόντες· ὁ νεκρὸς ἄρα ἔκειτο ἀπὸ τῆς περιφέρειας πρὸς τὸ κέντρον. Σημειωτέον ὅτι εἰς ὕψος 0.40 μ. ὑπὲρ τὴν ταφήν ταύτην εὐρέθη τὸ καθαρόσχημον ἀγγεῖον ΑΑ1.

ΑΑ V (πίν. 19). Τῆς ταφῆς ταύτης ἐκάστη μικρὰ πλευρὰ ὠρίζετο ὑπὸ σειρᾶς ἀργῶν λίθων, μήκους 1.80 μ. (τῆς δυτικῆς), 1.90 μ. (τῆς ἀνατολικῆς), ἀπεχουσῶν μεταξὺ των (πλάτος τάφου) 0.70 μ. Παρὰ τὸ νότιον πέρασ τῆς δυτικῆς πλευρᾶς ἔκειτο ἡ μικρὰ πρόχους ΑΑ9 καὶ παρὰ τὸ ἀντίστοιχον τῆς ἀνατολικῆς τὸ δίωτον ἀγγεῖον ΑΑ10. Νοτίως τῆς πρόχου εὐρέθη δακτύλιος κόμης (α), ὅμοιος δὲ δακτύλιος εὐρέθη περὶ τὸ μέσον τῆς ταφῆς (δ) (μήπως ἐκόσμηι πλόκαμον εἰς τὴν ἀρχὴν καὶ εἰς τὸ πέρασ του;). Μεταξὺ τῶν δύο ἀγγείων εὐρέθησαν κομβία (ζ), πέντε τῶν ὁποίων εἰς εὐθεῖαν γραμμὴν βορείως τοῦ ΑΑ10. Εἰς τὴν θέσιν τοῦ δεξιοῦ ὤμου προφανῶς εὐρέθη

οκτώσχημος πόρπη (β)· εἰς τὸ κέντρον τῶν σπειρῶν τῆς ὑπῆρχεν ἀνά ἓν χαλκοῦν κομβίον, οὐχὶ σύμφυτον μὲ αὐτήν. Πλησίον τῆς πόρπης ὑπῆρχε χαλκοῦς δακτύλιος (γ), παρὰ τὸν δεύτερον δὲ δακτύλιον κόμης (δ) εὐρέθη σιδηροῦς δακτύλιος (ε) καὶ μία ψῆφος (η). Προφανῶς ἡ νεκρὰ ἔκειτο ἀπὸ ΝΔ. πρὸς ΒΑ., ἤτοι ἀπὸ τοῦ κέντρου πρὸς τὴν περιφέρειαν.

ΑΑ VI. Ταφή ἐντὸς λάκκου μήκους 2.20 μ. πλάτους 1.40 μ. καὶ βάθους 0.35 μ. ὑπὸ τὸ ἀρχικὸν ἔδαφος. Παρὰ τὴν ΒΔ. γωνίαν τοῦ λάκκου εὐρέθη ἡ πρόχους ΑΑ11, ἡ ὁποία ἦτο τὸ μόνον διασωθὲν στοιχεῖον τῆς ταφῆς.

ΑΑ VII. Ταφή ἐντὸς λάκκου κειμένου βορείως τῆς ταφῆς ΑΑ I, μήκους 2.20 μ. πλάτους 1.20 μ. καὶ βάθους 0.20 μ. ὑπὸ τὸ ἀρχικὸν ἔδαφος. Εἰς τὸ ΒΔ. ἄκρον τοῦ εὐρέθη ἡ πρόχους ΑΑ13 καὶ εἰς τὸ ΒΑ. τὸ δίωτον ἀγγεῖον ΑΑ12. Οὐδὲν ἄλλο στοιχεῖον τῆς ταφῆς ἐσώζετο.

ΑΑ VIII. Ταφή ἐντὸς λάκκου μήκους 2.40 μ. πλάτους 1.20 μ. καὶ βάθους 0.35 μ. ὑπὸ τὸ ἀρχικὸν ἔδαφος. Ὁ λάκκος οὗτος, κάθετος πρὸς τὸν τῆς ταφῆς II, συνέπιπτεν ἐν μέρει πρὸς τὸ νότιον πέρασ ἐκείνου. Εἰς ἀπόστασιν 0.50 μ. ἀπὸ τῆς ΒΔ. πλευρᾶς τοῦ εὐρέθη τὸ δίωτον ἀγγεῖον ΑΑ16 καὶ 0.70 μ. ΝΑ. τούτου σιδηροῦς δακτύλιος (α) καὶ ἐν συνεχείᾳ δύο χαλκοῖ δακτύλιοι (β - γ) καὶ χαλκοῦν κομβίον (δ). Ἦτο ἀδύνατον νὰ καθορισθῇ ὁ προσανατολισμὸς τοῦ νεκροῦ.

ΑΑ IX (πίν. 19). Τάφος κατασκευασθεὶς διὰ πλακοειδῶν λίθων τεθέντων ὀρθίω ἀνά δύο λίθοι ὠρίζον τὰς μακρὰς πλευράς, ἐχούσας μῆκος 1.15 μ., εἰς τὴν νοτίαν καὶ δύο παράλληλοι τὴν βόρειον (πλάτος 0.55 μ.), δι' ὁμοίων δὲ λίθων ἐκαλύπτετο ὁ μικρὸς οὗτος τάφος, ὅστις εἶχε διαστάσεις εἰς τὸ ἐσωτερικὸν 0.80 μ. × 0.40 μ. Εἰς τὴν ΒΔ. γωνίαν ὑπῆρχε τὸ δίωτον ἀγγεῖον ΑΑ14 καὶ εἰς τὴν ΝΔ. τὸ μόνωτον ΑΑ15. Παρὰ τὴν νοτίαν πλευρὰν εὐρέθη μικρὸν σπειροειδὲς ἔλασμα καὶ τρεῖς ὀδόντες παιδίου. Ὁ νεκρὸς ἔκειτο ἀπὸ Ν. πρὸς Β.

Εἰς τὸ κέντρον περίπου τοῦ τύμβου καὶ εἰς ὕψος 0.70 μ. εὐρέθη τὸ δίωτον ἀγγεῖον ΑΑ2, ἔλλιπες τὴν ἑτέραν λαβήν. Εἰς τὴν ἰδίαν περίπου θέσιν καὶ εἰς ὕψος 0.20 - 0.30 μ. εὐρέθη σειρά μεγάλων σχετικῶς ἀργῶν λίθων· εἰς τούτων εἰς τὸ ἀνατολικὸν πέρασ τῆς σειρᾶς ἔκειτο οὕτως, ὥστε ἐσχημάτιζε γωνίαν πρὸς τοὺς ἑτέρους, εἰς τὴν ἀντίστοιχον δὲ δυτικὴν ὑπῆρχον δύο - τρεῖς λίθοι εἰς καμπυλόγραμμον προέκτασιν τῆς εὐθείας σειρᾶς. Ἡ ὅλη διάταξις ἐπιτρέπει νὰ ὑποθέσωμεν ὅτι πρόκειται περὶ ὀρίων τάφου πεταλοσχήμου, ὁ ὁποῖος, ἄγνωστον πῶς, κατεστράφη. Ὅπωςδήποτε οὐδὲν ἔχνος ταφῆς παρετηρήθη πλησίον τῆς κατασκευῆς ταύτης.

Συνοψίζοντες παρατηροῦμεν ὅτι ἐντὸς τοῦ τύμβου ΑΑ ὑπῆρχον 9 ταφαί, ὅλαι κείμεναι ἐσωτερικῶς τῆς λιθίνης κρηπίδος. Αἱ ταφαί περιεῖχον ἄλλοτε δύο ἀγγεῖα, εἴτε ἀνά ἓν εἰς τὰ δύο ἄκρα των (I, IV, VII, IX) εἴτε ὁμοῦ κείμενα (III, V) εἴτε μόνον ἓν (II, VI, VIII), γενικῶς δὲ ἦσαν πτωχαί. Ἀξιοσημεῖωτος εἶναι ἡ λιθίνη κατασκευὴ τῆς ταφῆς V καὶ ἔτι περισσότερον τοῦ παιδικοῦ τάφου IX. Αἱ ταφαί εἶχον διαταχθῆ ἀκτινηδὸν περὶ τὸ κέντρον, πλην τῆς VIII καὶ IX. Εἰς δύο περιπτώσεις ἐξηκριβώθη ἡ πρὸς τὸ κέντρον τοποθέτησις τῆς κεφαλῆς τοῦ νεκροῦ, ἀλλὰ βεβαία εἶναι καὶ ἡ ἀντίθετος τοποθέτησις εἰς τὴν ταφήν IV. Εἰς τὰς ταφὰς VIII καὶ IX ἀπεκλείετο τοιαύτη τοποθέτησις λόγῳ αὐτοῦ τούτου τοῦ προσανατολισμοῦ τοῦ τάφου.

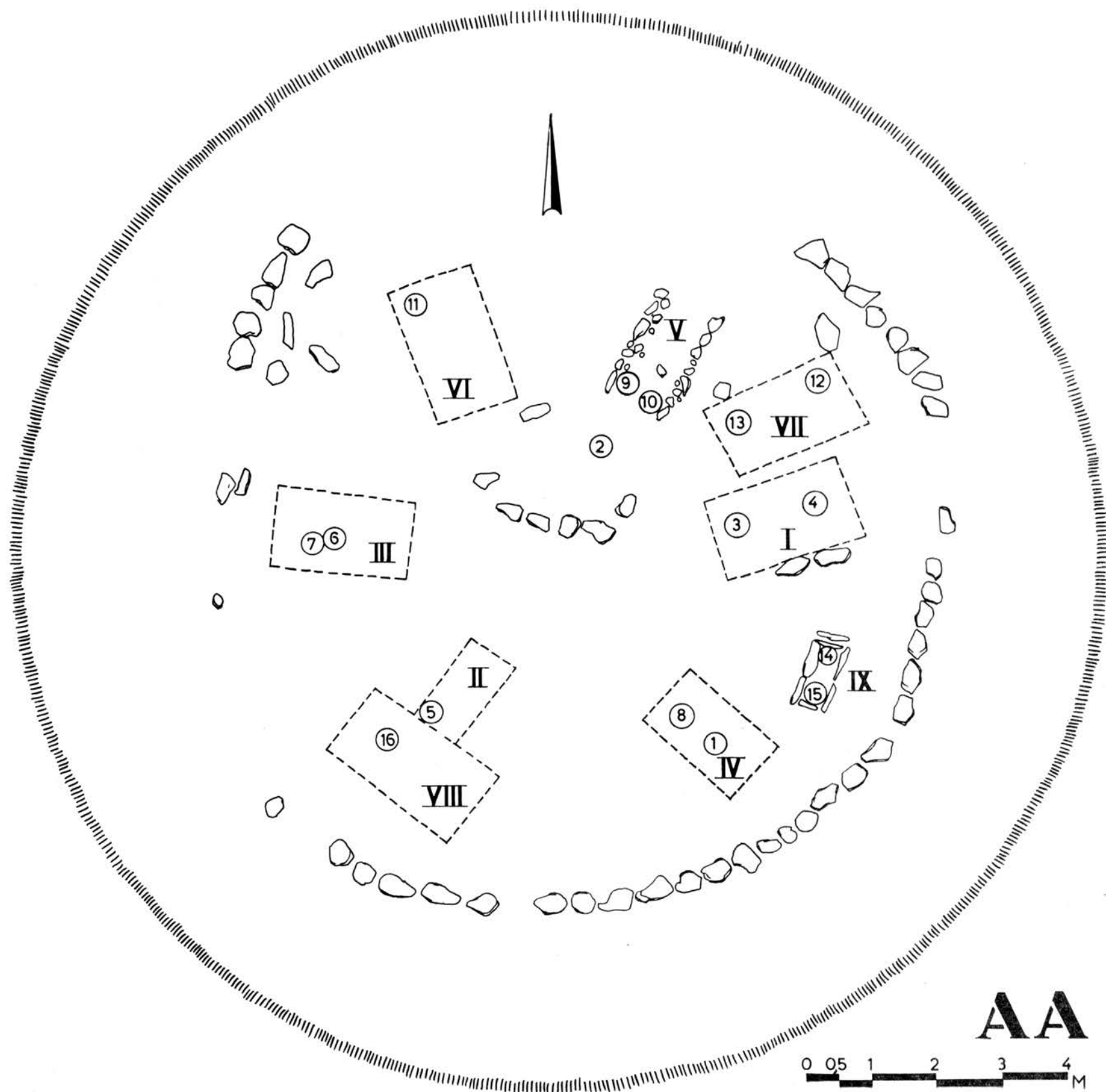

Τύμβος ΑΑ.

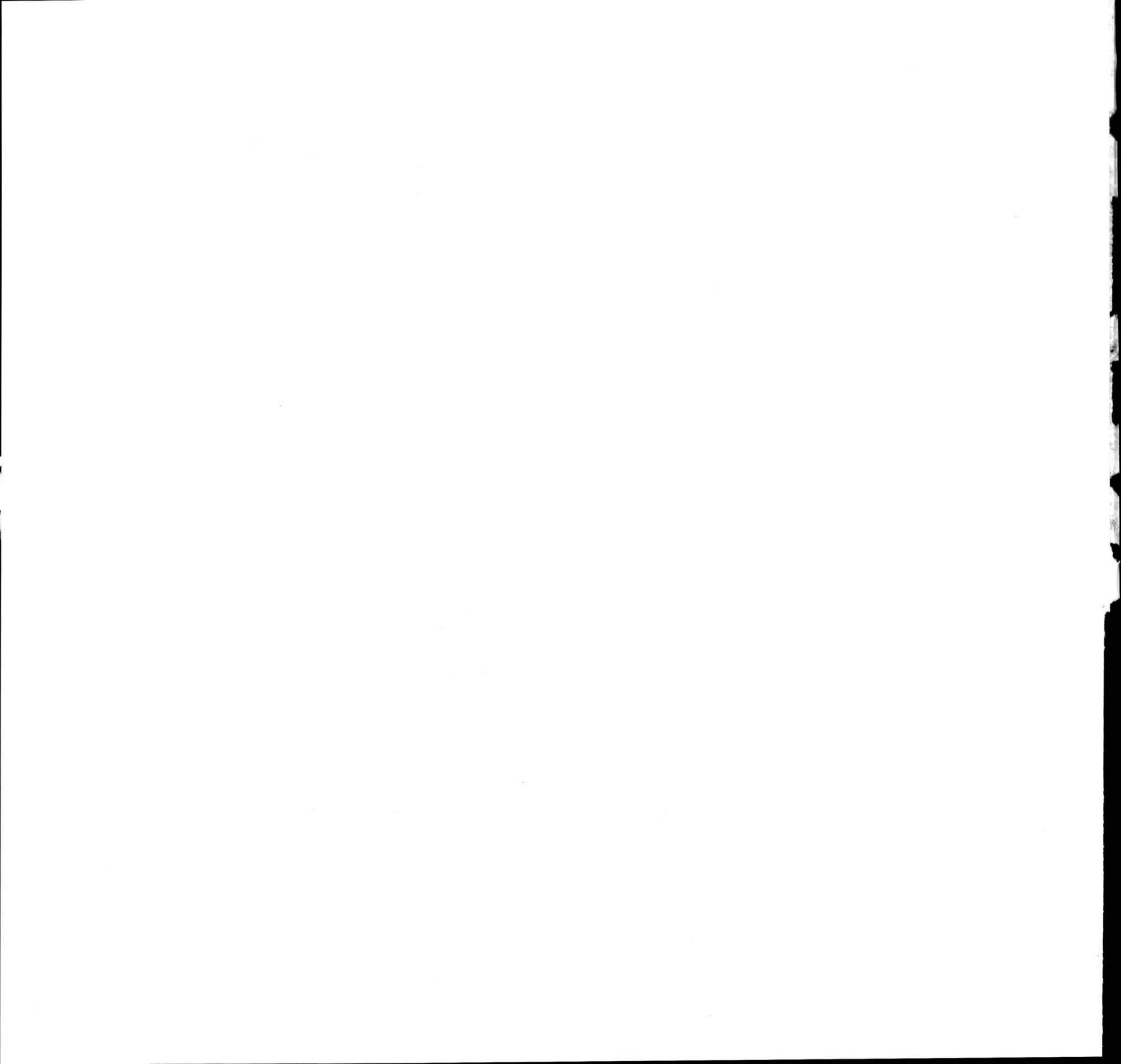

Τύμβος ΑΒ (παρένθετος πίν. ΙΔ, πίν. 7).

Ὁ τύμβος ΑΒ ἔκειτο 50 μ. περίπου νοτίως τοῦ τύμβου Φ, εἶχε διάμετρον 15 μ. καὶ ὕψος 0.60 μ. Ἀπετελεῖτο ἐκ καθαροῦ κοκκινοχώματος, εὐρεθέντος ἀδιαταράκτου εἰς τινα μόνον σημεῖα, ἐνῶ τὸ μέγιστον μέρος τοῦ τύμβου, ταραχθέν, ἀπετελεῖτο ἀπὸ ἀνάμεικτον κοκκινόχωμα, ἀμμόχωμα καὶ χάλικας. Ἡ ταραχὴ τοῦ τύμβου ἐπεβεβαιώθη καὶ ἐκ τοῦ πλήθους τῶν διεσπαρμένων ἐντὸς αὐτοῦ ὀστράκων καὶ χαλκῶν κοσμημάτων, ὡς καὶ ἐκ τῶν ἀγγείων, τὰ ὁποῖα εὐρέθησαν ἀπομεμονωμένα εἰς διαφόρους θέσεις, χωρὶς νὰ εἶναι δυνατὸς ὁ καθορισμὸς τῆς ταφῆς, εἰς ἣν ἀνήκον. Ἡ κατάστασις τοῦ τύμβου ἐγέννησε τὴν ὑπόνοιαν ὅτι ἐχρησιμοποιήθη ἐκ νέου κατὰ τοὺς ἐλληνιστικοὺς χρόνους· διὰ τὸν λόγον αὐτὸν ἀνεσκάφη βαθὺς λάκκος (βάθους 2 μ. περίπου) περὶ τὸ κέντρον τοῦ τύμβου, ὅπου ἡ ταραχὴ ἐφαίνετο βαθυτέρα, διὰ τὴν ἀνεύρεσιν τῆς ὑποτιθεμένης ἐλληνιστικῆς ταφῆς. Παρὰ ταῦτα οὐδὲν ἀνευρέθη, ὥστε ἡ παρατηρηθεῖσα ταραχὴ δέον ν' ἀποδοθῆ εἰς παλαιούς τυμβωρύχους ἀναζητοῦντας πλουσίους ἐλληνιστικοὺς τάφους.

Ἐντὸς τοῦ τύμβου καθωρίσθησαν μὲ ἀσφάλειαν 2 ταφαὶ λάκκων· ἐκτὸς τούτων εὐρέθησαν κατὰ τὸ νοτιοδυτικὸν τμήμα τῆς περιφερείας του 4 πίθοι.

ΑΒ Ι (πίν. 20). Ταφὴ ἐντὸς λάκκου εἰς τὸ ΒΔ. τεταρτημόριον τοῦ τύμβου, μήκους 1.90 μ. πλάτους 0.80 μ. καὶ βάθους 0.20 μ. ὑπὸ τὸ ἀρχικὸν ἔδαφος. Ἡ ταφὴ περιεῖχε τὰ δίωτα ἀγγεῖα ΑΒ15 καὶ ΑΒ16, τὸ πρῶτον παρὰ τὴν ΝΑ. τὸ δ' ἕτερον παρὰ τὴν ΒΔ. πλευράν. Μολονότι οὐδὲν ἴχνος σκελετοῦ ἐσώθη, ἡ θέσις τῶν ἀνευρεθέντων κοσμημάτων ἐπιτρέπει τὸν ἀσφαλῆ καθορισμὸν τῆς θέσεως τοῦ νεκροῦ. Ἐκατέρωθεν τῆς κεφαλῆς, κειμένης παρὰ τὸ ἀγγεῖον ΑΒ15, ὑπῆρχον ἀνά τρία σπειροειδῆ ἐλάσματα (δ - δ') καὶ εἰς τὸ ἄνω ἄκρον τούτων ἀνά ἓν χαλκοῦν κομβίον (ζ - ζ') ἀνεστραμμένον. Μεταξὺ τῶν δύο τούτων ομάδων τῶν ἐλασμάτων ὑπῆρχον δύο ἀκόμη ὅμοια μικρὰ τεμάχια, τὸ ἐν δὲ τούτων εἰσῆρχετο ἐντὸς χαλκοῦ δακτυλίου (η). Τρεῖς ἀκόμη χαλκοὶ δακτύλιοι (θ, κ, λ), εὐρέθησαν, ὁ εἰς παρὰ τὸν ἄλλον, κατὰ μῆκος τοῦ ἄνω μέρους τῆς ἀριστερᾶς ομάδος τῶν ἐλασμάτων (πρὸς τὸ ἐξωτερικόν), τέταρτος δέ (ι), ἀπολήγων εἰς δύο σπείρας ὀκτώσχημους, εὐρέθη ὑπὸ τὸν θ. Εἰς τὸ κάτω ἄκρον τῶν σπειροειδῶν ἐλασμάτων τῆς ἀριστερᾶς ομάδος (ὡς πρὸς τὴν νεκράν) ὑπῆρχε δακτύλιος κόμης πολλῶν σπειρῶν ἐκ λεπτοτάτου σύρματος (ε)· ἀντίστοιχος δὲν εὐρέθη εἰς τὴν δεξιάν ομάδα. Εἰς τὴν θέσιν τοῦ λαίμοῦ ὑπῆρχον 4 ψῆφοι ὄρμου (γ), ἐνῶ εἰς τὴν θέσιν τοῦ ἀριστεροῦ ὤμου περίπου ὀκτώσχημος πόρπη (β). Εἰς μικρὰν ἀπὸ ταύτης ἀπόστασιν ἔκειτο χαλκοῦν ψέλιον (α), φερόμενον προφανῶς εἰς τὴν ἀριστερὰν χεῖρα, καμφθεῖσαν κατ' ἀγκῶνα. Ἡ νεκρὰ ἔκειτο ἀπὸ ΝΑ. πρὸς ΒΔ.

ΑΒ ΙΙ. Οὕτω χαρακτηρίζω ταφήν, κειμένην παρὰ τὴν ΑΒ Ι, τῆς ὁποίας οὔτε τὰ ὄρια ἦτο δυνατόν νὰ καθορισθοῦν οὔτε ἄλλο λείψανον ἀπέμεινε, πλὴν τοῦ ἀγγείου ΑΒ17 (φιαλοσχήμου) καὶ μικροῦ χαλκοῦ ψελίου. Τὸ μόνον βέβαιον εἶναι ὅτι ὁ πυθμὴν τοῦ λάκκου εὐρίσκετο ἐπὶ τοῦ ἀρχικοῦ ἔδαφους.

ΑΒ ΙΙΙ. Ταφὴ ἐντὸς λάκκου μήκους 1.70 μ. πλάτους 1 μ. καὶ βάθους 0.35 μ. ὑπὸ τὸ ἀρχικὸν ἔδαφος. Παρὰ τὴν ἀνατολικὴν πλευράν τοῦ λάκκου ὑπῆρχον, τὸ ἐν παρὰ τὸ ἄλλο, τὰ ἀγγεῖα ΑΒ18 (πρόχους) καὶ ΑΒ19 (φιαλόσχημον). Εἰς ἀπόστασιν 0.40 μ. δυτικῶς τούτων εὐρέθη μικρὸν σιδηροῦν μαχαιρίδιον.

Πίθοι 1-4. Καὶ οἱ 4 πίθοι ἦσαν κατεστραμμένοι κατὰ τὸ ἄνω ἥμισυ ἐκ τῆς καλλιεργείας. Ἐντὸς τοῦ 1 εὐρέθησαν δύο μικραὶ ὀκτώσχημοι πόρπαι ($a - a'$) καὶ δύο μικροὶ δακτύλιοι ($\beta - \beta'$), ἐντὸς τοῦ 2 σιδηροῦν ἠλομόρφον ἀντικείμενον, ἐντὸς τοῦ 3 χαλκῆ ὀκτώσχημος πόρπη (α), δύο τεμάχια σιδηροῦ ἠλομόρφου ἀντικείμενου (β) καὶ λείψανα ὀδόντων, ἐντὸς δὲ τοῦ 4 δύο ψῆφοι, μία ὀστεῖνη, ἡ δ' ἑτέρα λιθίνη.

Ἐκτὸς τῶν ταφῶν τούτων εὐρέθη ἡ πρόχους $AB1$, παρὰ τὸν πυθμένα τοῦ πίθου 2 τεμάχια τοῦ φιαλοσχήμου ἀγγείου $AB2$, δυτικῶς τοῦ πίθου 3 τεμάχια τριῶν ἀγγείων ($AB3, 4, 5$) καὶ μετ' αὐτῶν τεμάχια σύρματος λεπτοῦ ὁμοκέντρων κύκλων (ϵ , ψέλιον;). Ἀνατολικῶς τῆς πρόχους $AB1$ εὐρέθη ἡ μία σπεῖρα χαλκοῦ δακτυλίου με ὀκτώσχημον ἀπόληξιν (α). Δυτικῶς τοῦ λάκκου III εὐρέθησαν δύο καλαὶ χαλκαῖ περόναι (β καὶ ζ), νοτίως τούτου τὰ ἀγγεῖα $AB6$ (φιαλόσχημον μικρὸν) καὶ $AB9$ (τεμαχισμένη πρόχους), βορείως ὁ πρωτογεωμετρικὸς ἀμφορίσκος $AB7$ καὶ ἀνατολικῶς τούτου ἡ πρόχους $AB8$ (ταφή IV;). Βορειότερον τοῦ κέντρου καὶ εἰς βάθος 0.35 μ. ὑπὸ τὸ ἀρχικὸν ἔδαφος εὐρέθη τὸ μόνωτον ἀγγεῖον $AB10$. Μεταξὺ τοῦ πίθου 4 καὶ τῆς ταφῆς I εὐρέθησαν τεθραυσμένα, τὸ ἐν παρὰ τὸ ἄλλο, τὰ ἀγγεῖα $AB11, 12$ (πρόχοι), 13 (κύπελλον) καὶ 14 (θήλαστρον), πλησίον δὲ τούτων ὁ χαλκοῦς δακτύλιος δ καὶ αἱ πόρπαι λ καὶ μ . Εἰς διάφορα σημεῖα ἐντὸς τῶν χωμάτων εὐρέθησαν ἐπίσης τὸ ψέλιον γ (ἀνατολικῶς τοῦ $AB7$), ὁ δακτύλιος η (δυτικῶς τοῦ πίθου 3), ὁ χαλκοῦς σφηκωτῆρ θ (βορείως τοῦ $AB8$), ἡ πόρπη ι (βορείως τοῦ $AB7$), τὰ ἄμορφα τεμάχια σιδήρου κ (νοτίως τοῦ $AB10$) καὶ παρὰ τὴν ταφήν AB II ἡ ψῆφος ν , τὸ ψέλιον ξ , τὸ σπειροειδὲς ἔλασμα \omicron , ὁ δακτύλιος π καὶ τὸ κομβίον ρ .

Τὰ ἀνευρεθέντα ἀγγεῖα ἐπιτρέπουν νὰ ὑποθέσωμεν ὅτι ὁ τύμβος AB περιεῖχεν ἐκτὸς τῶν ἀνωτέρω 7 ταφῶν καὶ ἄλλας 7 τοῦλάχιστον, ἡ ταραχὴ ὅμως τούτου δὲν ἐπιτρέπει τὴν συναγωγὴν οὐδενὸς ἀσφαλοῦς συμπεράσματος περὶ τοῦ τρόπου ταφῆς, τοῦ προσανατολισμοῦ τοῦ νεκροῦ καὶ τῆς διατάξεως τῶν ταφῶν. Δυνάμεθα μόνον νὰ εἴπωμεν ὅτι τὰ χαλκᾶ κοσμήματα τὰ διεσκορπισμένα ἐντὸς τοῦ τύμβου δεικνύουν ὅτι ἀρκεταὶ τῶν ἐν τῷ τύμβῳ AB ταφῶν ἀνῆκον εἰς γυναῖκας.

Τύμβος ΑΓ (παρένθετος πίν. ΙΕ, πίν. 7)

Ὁ τύμβος $ΑΓ$ ἔκειτο περὶ τὰ 100 μ. βορείως τοῦ τύμβου N ἐντὸς τοῦ ἀγροῦ τῆς M . Περτσαμίδου εἶχε δὲ διάμετρον 16 μ. καὶ ὕψος 0.90 μ. περίπου. Ἦτο κατεσκευασμένος ἐκ καθαροῦ κοκκινόχωματος, περιέχοντος ὀλίγους μόνον μικροὺς λίθους. Ἐκ τῆς ἀρόσεως εἶχεν ἀρχίσει νὰ χάνη τὸ ὕψος του, ἀλλὰ φαίνεται ὅτι ἐκ ταύτης οὐδεμία οὐσιώδης προεκλήθη ζημία εἰς τὰς ἐν αὐτῷ ταφάς. Ὁ τύμβος $ΑΓ$ περιέκλειε πλέον τῶν 20 ταφῶν, ἀλλὰ με βεβαιότητα καθωρίσθησαν τὰ ὄρια ὀλιγωτέρων.

$ΑΓ$ I. Ταφή ἐντὸς λάκκου, τοῦ ὁποῦ ὁ πυθμὴν εὐρίσκειτο σχεδὸν ἐπὶ τῆς ἐπιφανείας τοῦ ἐδάφους καὶ τὰ ὄριά του καθορίζονται κατὰ προσέγγισιν (1.80 μ. \times 0.90 μ.) ἐκ τῶν ἀνευρεθέντων ἐν αὐτῷ ἀγγείων, τῆς πρόχους $ΑΓ5$ καὶ τοῦ διώτου $ΑΓ4$. Παρὰ τὸ $ΑΓ5$ εὐρέθησαν ἴχνη ὀδόντων, εἰς ἀπόστασιν δὲ 0.25 μ. ἀπὸ τούτου τρία χαλκᾶ κομβία (α) καὶ ἐν συνεχείᾳ μικρὸν σιδηροῦν μαχαιρίδιον (β) μετὰ τὴν λαβὴν πρὸς B . Ὁ νεκρὸς ἔκειτο ἀπὸ N . πρὸς B .

ΑΓ II. Βορειότερον τῆς προηγουμένης εὐρέθησαν τὰ ἀγγεῖα ΑΓ1 (δίωτον) καὶ ΑΓ3 (πρόχους) εἰς ἀπόστασιν δὲ 0.25 μ. ἀπὸ τοῦ τελευταίου χαλκοῦς δακτύλιος (α). Ὑποθέτω ὅτι καὶ τὰ τρία ἀνήκουν εἰς μίαν ταφήν, τῆς ὁποίας οὐδὲν ἄλλο στοιχεῖον διεσώθη.

ΑΓ III (πίν. 20). Εἰς τὸ ΝΔ. τεταρτημόριον τοῦ τύμβου εὐρέθη ἡ πρόχους ΑΓ6· παρ' αὐτὴν ὑπῆρχον ὀλίγα ἐκ τῶν συνήθων σπειροειδῶν ἐλασμάτων (β), χαλκοῦς δακτύλιος (α) καὶ εἰς μικρὰν ἀπόστασιν σιδηρᾶ τοξόσχημος πόρπη (γ) ὡς καὶ 3 ψῆφοι ὄρμου (δ). Ἔτερος χαλκοῦς δακτύλιος εὐρέθη βορειότερον τῆς πρόχου, ἀλλὰ δὲν φαίνεται πιθανὸν ὅτι ἀνήκεν εἰς τὴν ἰδίαν ταφήν. Εἰς ἀπόστασιν 1.70 μ. εὐρέθη ὁ σκύφος ΑΓ7, ὁ ὁποῖος πιθανώτατα ἀνήκει εἰς τὴν ἰδίαν μὲ τὴν πρόχου ΑΓ6 ταφήν.

ΑΓ IV. Εἰς ὕψος 0.40 μ. ἀπὸ τοῦ ἀρχικοῦ ἐδάφους ἐντὸς τῆς ἐπιχώσεως τοῦ τύμβου εὐρέθησαν τὸ μικρὸν δίωτον ἀγγεῖον ΑΓ10 καὶ εἰς ἀπόστασιν 0.60 μ. ἡ μικρὰ πρόχους ΑΓ11. Μολονότι οὐδὲν ἄλλο ἀντικείμενον εὐρέθη καὶ ἡ μεταξύ τῶν δύο ἀγγείων ἀπόστασις ἦτο μικρά, ὑποθέτω ὅτι ἀνήκουν εἰς ταφήν παιδίου.

ΑΓ V (πίν. 20). Ἡ ταφή αὕτη καθορίζεται ὑπὸ τῶν χαλκῶν κοσμημάτων τῆς κεφαλῆς καὶ τοῦ μονώτου ἀγγείου ΑΓ12, εὐρεθέντος εἰς ἀπόστασιν 1.50 μ. ΒΑ. τούτων. Εἰς ἀπόστασιν 0.40 μ. περίπου ΝΔ. τῶν κοσμημάτων εὐρέθησαν, τὸ ἐν παρὰ τὸ ἄλλο, τὰ ἀγγεῖα ΑΓ14 (πρόχους) καὶ ΑΓ15. Μολονότι δὲν ὑπάρχουν ἀσφαλεῖς ἐνδείξεις περὶ τῶν ὀρίων τοῦ τάφου, πρέπει ν' ἀποκλείσωμεν τὴν ὑπόθεσιν ὅτι καὶ ταῦτα ἀνήκουν εἰς τὴν ἰδίαν μὲ τὰ κοσμήματα ταφήν. (Ἡ ἀπόστασις ἀπὸ τῶν κοσμημάτων εἶναι μεγάλη καὶ ἐπομένως τὸ πλάτος τοῦ τάφου θὰ ἔπρεπε νὰ εἶναι ἐξαιρετικῶς μέγα.) Τὰ κοσμήματα δὲν εἶναι πλούσια, ἀλλ' εἶναι ἐξαιρετικῶς ἐνδιαφέροντα ὡς σύνολον καὶ διὰ τὴν λειτουργικὴν τῶν σημασίαν. Εἰς τὴν θέσιν τῶν ὠμων ἔκειντο δύο μικραὶ ὀκτώσχημοι πόρπαι (α - β)· μεταξύ τούτων, εἰς τὴν θέσιν τοῦ λαιμοῦ, ὑπῆρχον τρεῖς ψῆφοι ὄρμου (γ). Τέλος εἰς τὴν θέσιν τῆς κεφαλῆς τὰ γνωστὰ σπειροειδῆ ἐλάσματα, ἀνά δύο ἀριστερὰ καὶ δεξιὰ (ε). Εἰς τὸ κάτω πέρασ των ὑπῆρχον, ἀνά εἷς, δύο δακτύλιοι κόμης (δ - δ') λεπτοῦ σύρματος, ἐνῶ ἄνω ὑπῆρχον εἰς ἕκαστον ζεύγος ἐν κομβίον (λ - λ') (τοῦ ἀριστεροῦ ζεύγους ἢ σύναψις πρὸς τὸ κομβίον ἦτο σαφής). Τρίτον ζεύγος σπειροειδῶν ἐλασμάτων (ε') εὐρέθη ὀπισθεν τῶν δύο ἄλλων, διπλωθὲν εἰς γωνίαν, μετ' αὐτοῦ δὲ ὑπῆρχον εἰς κανονικὴν σχετικῶς ἀπόστασιν 4 δακτύλιοι (ζ) ὁ εἷς δὲ τούτων διεπερᾶτο ὑπὸ τοῦ ζεύγους τῶν ἐλασμάτων. Ἔτεροι δύο δακτύλιοι (κ, μ) εὐρέθησαν παρὰ τὸ ἀριστερὸν ζεύγος. Ἡ ὅλη διάταξις δεικνύει ὅτι τὸ τρίτον ζεύγος τῶν ἐλασμάτων ἐκρέματο εἰς τὸ ὀπίσθιον μέρος τῆς κεφαλῆς καὶ περιεβάλλετο κατὰ διαστήματα ὑπὸ τῶν δακτυλίων. Εἰς τὸ ἡμικύκλιον, τὸ σχηματιζόμενον ὑπὸ τῶν κοσμημάτων, παρατηρήθησαν σαφῆ ἴχνη ἀποσυντεθέντος κρανίου, μεταξύ δὲ τῶν ψήφων καὶ τῶν δακτυλίων κόμης δ - δ' ὑπῆρχον λείψανα δύο ὀδόντων. Ἡ νεκρὰ ἐπομένως ἔκειτο ἀπὸ Ν. πρὸς Β.

ΑΓ VI (πίν. 20). Νοτιώτερον τῆς ταφῆς V εὐρέθησαν ἡ πρόχους ΑΓ9 καὶ τὸ δίωτον ἀγγεῖον ΑΓ8. Πλησίον τῆς πρόχου ὑπῆρχε χαλκοῦν κόσμημα κυκλικὸν μὴ συναπτομένων περάτων (β), εἰς τὸ ἕτερον πέρασ τοῦ ὁποίου εὐρέθη μικρότατος δακτύλιος (γ) διαμέτρου ὀλίγον μεγαλυτέρας τῆς διαμέτρου τοῦ ἐλάσματος τοῦ κοσμήματος, εἰς μικρὰν δὲ ἀπόστασιν ἀπὸ τοῦ κοσμήματος τούτου ὑπῆρχε μικρὰ τοξόσχημος πόρπη (α).

Ἡ μεταξύ τῶν δύο ἀγγείων ἀπόστασις (1 μ.) σημαίνει ἴσως ὅτι πρόκειται περὶ ταφῆς παιδίου. Ὁ νεκρὸς ἔκειτο κατὰ πᾶσαν πιθανότητα ἀπὸ τῆς πρόχου πρὸς τὸ διώτον, ἦτοι ἀπὸ ΝΔ. πρὸς ΒΔ.

ΑΓ VII. Δυναμέθα ἴσως νὰ θεωρήσωμεν μίαν ταφήν ἐκείνην, εἰς τὴν ὁποίαν ἀνῆκον τὰ ἀγγεῖα ΑΓ19 (φιαλόσχημον) καὶ ΑΓ20 (πρόχους), ἀπέχοντα μεταξύ τῶν 1.80 μ. Ὅπως δὲ οὐδὲν ἄλλο στοιχεῖον ὑπῆρχε καὶ μόνον ἀργὸς λίθος ἔκειτο μεταξύ τούτων.

ΑΓ VIII (πίν. 21). Ταφή ἐντὸς λάκκου μήκους 2.10 μ. πλάτους 0.80 μ. καὶ βάθους ὀλίγων ἑκατοστῶν ὑπὸ τὸ ἀρχικὸν ἔδαφος. Εἰς τὸ ἀνατολικὸν ἄκρον ὑπῆρχον ἡ πρόχους ΑΓ22 καὶ τὸ διώτον ΑΓ23, εἰς τὸ δυτικὸν δὲ τὸ μόνωτον ΑΓ21. Πλησίον τοῦ μόνωτου εὑρέθησαν δύο ὀδόντες, 0.40 μ. δὲ ἀνατολικῶς αὐτοῦ σιδηρᾶ μικρὰ μάχαιρα (α) καὶ παρ' αὐτὴν μικρὸν σιδηροῦν μαχαιρίδιον (β), ἔτι δὲ ἀνατολικώτερον σιδηρᾶ αἰχμὴ βέλους (θ)· 4 ψῆφοι ὄρμου (γ) εὑρέθησαν βορείως τῆς μάχαιρας ἔτι δὲ βορειότερον ὀκτώσχημον χαλκοῦν κόσμημα (δ), χαλκῆ σπεῖρα (ε) καὶ δύο δακτύλιοι (ζ - η). Ὁ νεκρὸς ἔκειτο ἀπὸ τοῦ ΑΓ21 πρὸς τὰ δύο ἀγγεῖα, ἦτοι ἀπὸ ΝΔ. πρὸς ΒΑ.

ΑΓ IX. Ταφή, εἰς ἣν ἀνῆκεν ὁ πρωτογεωμετρικὸς σκύφος ΑΓ24 καὶ ἡ πρόχους ΑΓ16, ἀνατολικῶς τῆς ὁποίας περὶ τὰ 0.40 μ. εὑρέθη μικρὰ χαλκῆ σπεῖρα (α) καὶ παρ' αὐτὴν χαλκοῦν κομβίον (β). Ἡ μεταξύ τῶν ἀγγείων ἀπόστασις (1.20 μ.) σημαίνει ἴσως ὅτι πρόκειται περὶ ταφῆς παιδίου.

ΑΓ X (πίν. 21). Ἡ ἀπόδοσις εἰς τὴν αὐτὴν ταφήν X τῆς ὑδρίας ΑΓ13 καὶ τῶν εἰς ἀπόστασιν 1.50 μ. ἀπὸ ταύτης εὑρεθέντων χαλκῶν κοσμημάτων εἶναι πιθανὴ οὐχὶ ὅμως ἀπολύτως ἀσφαλῆς. Τὰ κοσμήματα ἦσαν δύο μακρὰι χαλκαῖ περόναι (α - α'), χρυσοῦς δακτύλιος κόμης (β) εὑρεθεῖς ὑπὸ τὴν περόνην τοῦ δεξιοῦ ὤμου, ἀτρακτώσχημος ψῆφος ἐξ ὑαλομάζης (γ) καὶ δύο ἄλλαι ψῆφοι (δ - δ') εὑρεθεῖσαι μεταξύ τῶν περονῶν. Ἡ νεκρὰ ἔκειτο πιθανώτατα ἀπὸ τῶν κοσμημάτων πρὸς τὸ ἀγγεῖον, ἦτοι ἀπὸ ΝΔ. πρὸς ΒΑ.

ΑΓ XI (πίν. 21). Καὶ τῆς ταφῆς ταύτης τὰ ὄρια δὲν ἦσαν σαφῆ· ὅθεν ἡ ἀπόδοσις τοῦ διώτου ἀγγείου ΑΓ25, εὑρεθέντος εἰς ὕψος 0.20 μ. ὑπὲρ τὸ ἔδαφος, εἰς τὴν αὐτὴν ταφήν μὲ τὸ ἀνευρεθὲν εἰς ἀπόστασιν 1 μ. περίπου σιδηροῦν ξίφος (α) εἶναι μόνον πιθανή. Τὸ ξίφος, βαθέως ὀξειδωθὲν, ἦτο ἐλλειπὲς τὴν αἰχμὴν, μεταξύ δὲ τούτου καὶ τοῦ ἀγγείου εὑρέθη μικρὸν τεμάχιον σιδήρου μὲ ἴχνη ξύλου (β). Ἡ λαβὴ τοῦ ξίφους ἦτο πρὸς Δ., ὥστε ὑποθέτομεν ὅτι τὸ ἀγγεῖον ΑΓ25 ἀπετέθη παρὰ τοὺς πόδας τοῦ νεκροῦ, τὸ δὲ ξίφος ἐκρέματο εἰς τὸ ἀριστερὸν πλευρόν του, δηλαδὴ οὗτος εἶχε κατεύθυνσιν ἀπὸ Δ. πρὸς Α.

ΑΓ XII. Ὁ χαρακτηρισμὸς ὡς ταφῆς XII τῶν 6 ἀγγείων, τῶν 4 πορπῶν καὶ τῶν 6 ψῆφων εἶναι ἀπολύτως συμβατικός. Ἡ κατάστασις, εἰς ἣν εὑρέθησαν πάντα ταῦτα, ὀφείλεται εἰς παραχὴν ταφῆς ἢ μᾶλλον ταφῶν. ΝΑ. τούτων ὑπῆρχε πίθος ἐλλειπῆς τὸ 1/3 (τὸ τμήμα τοῦ χείλους), ὁ ὁποῖος εὑρέθη τελείως κενός. Μέγας λίθος ἔκειτο ἐπὶ τῶν χωμάτων τῶν πληρούντων τοῦτον. Ἐτεροὶ δύο λίθοι εὑρίσκοντο ἐντὸς τῶν χωμάτων μεταξύ τῶν ἀγγείων. Τὸ φιαλόσχημον ΑΓ17 εὑρίσκετο εἰς τὸ δυτικὸν ἄκρον τοῦ συνόλου· ἀνατολικώτερον, τὸ ἐν παρὰ τὸ ἄλλο, τὸ διώτον ΑΓ18 καὶ ἡ πρόχους ΑΓ26, ἀνατολικῶς δὲ τούτων αἱ πόρπαι α καὶ β. Εἰς μικρὰν ἀπόστασιν νοτιώτερον εὑρέθησαν τὰ τεμάχια τῶν ἀγγείων ΑΓ27 καὶ ΑΓ28 (πρόχους), ἀνατολικῶς τούτων αἱ

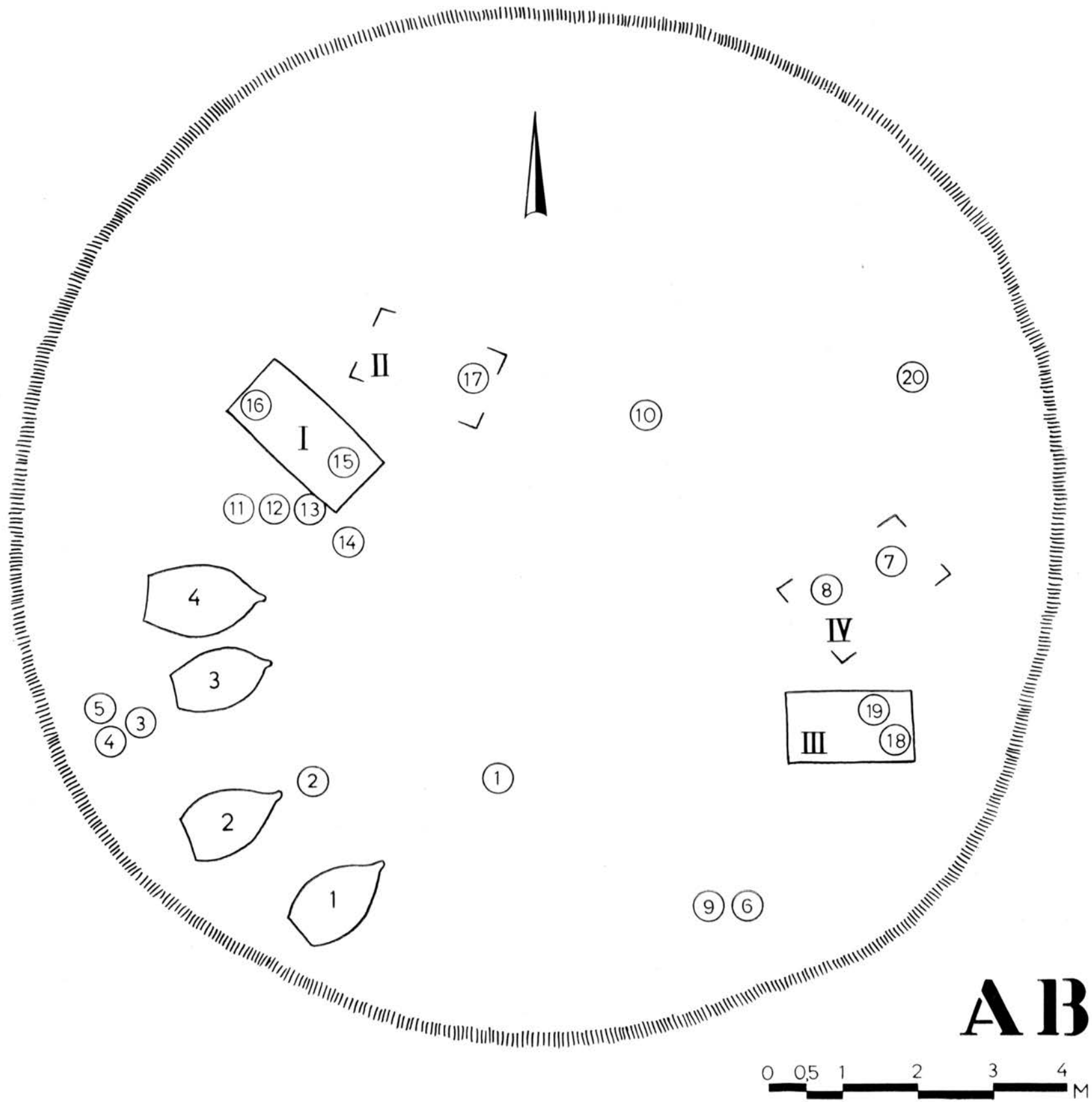

Τύμβος AB.



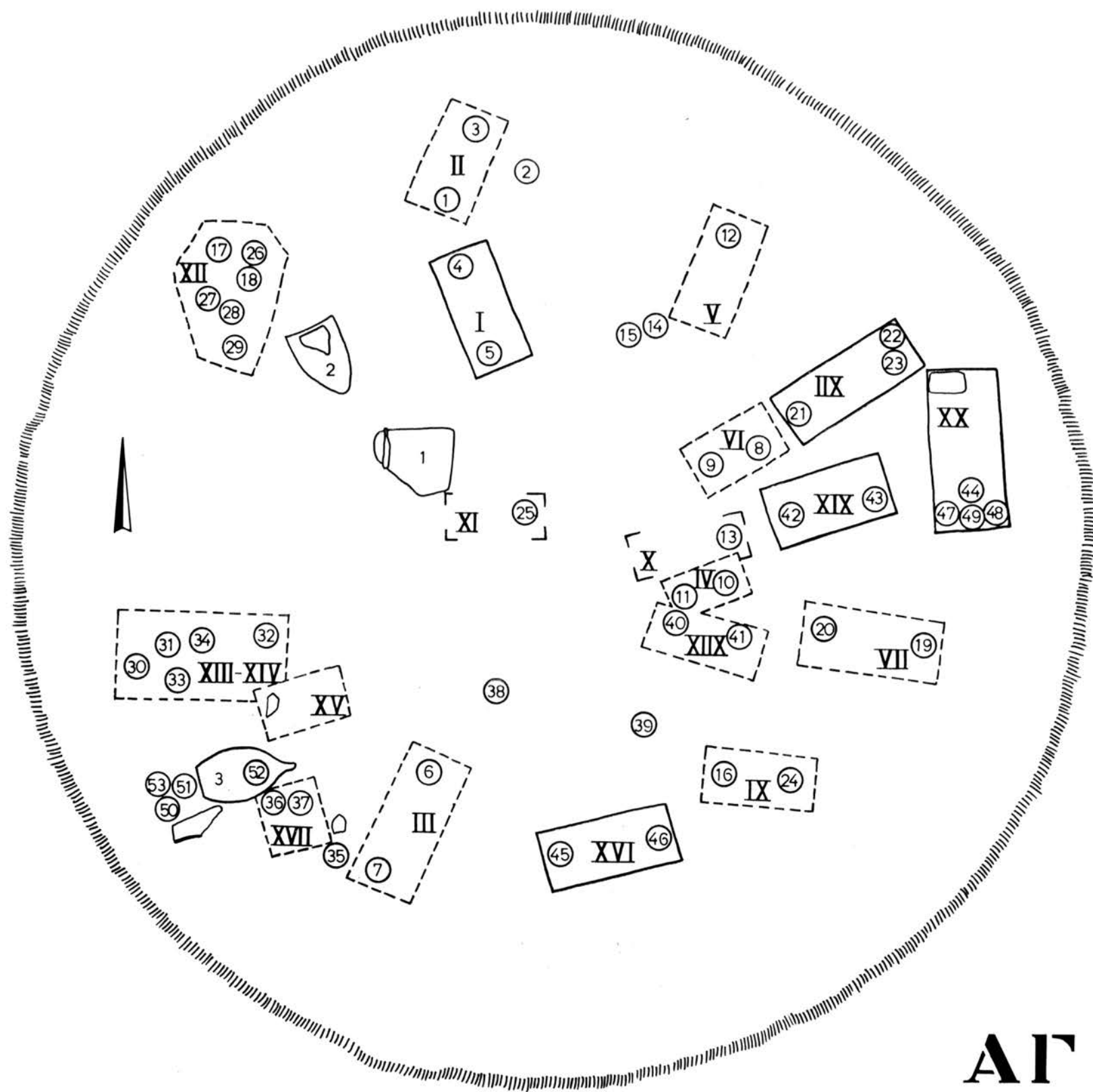

Τύμβος ΑΓ.

0 0,5 1 2 3 4 M.



πόρπαι γ και δ, παρ' αὐτάς αἱ 10 ψῆφοι (ε) και τέλος εἰς τὸ ΝΑ. ἄκρον τῆς ομάδος ἡ πρόχους ΑΓ29, πλησίον δὲ ταύτης ὁδοῦς. Δύο ὑποθέσεις δύνανται νὰ ἐρμηνεύσουν τὴν τοιαύτην κατάστασιν ἀγγείων και κοσμημάτων: ἢ ὅτι πάντα τὰ ἀντικείμενα προήρχοντο ἐκ τοῦ πίθου, ὁπόθεν διεσκορπίσθησαν μετὰ τὴν μερικὴν καταστροφὴν του, ἢ ὅτι ἡ τοποθέτησις τοῦ πίθου ἐτάραξε προὔπαρχούσας ταφάς (τοῦλάχιστον δύο). Μία τρίτη τέλος δυνατότης εἶναι ὁ συνδυασμὸς τῶν δύο πρώτων.

ΑΓ XIII-XIV (πίν. 22). Εἰς τὸ δυτικὸν τμήμα τοῦ ΝΔ. τεταρτημορίου τοῦ τύμβου εὐρέθησαν τὰ ἀγγεῖα ΑΓ30, 31, 32, 33, 34. Χαρακτηρίζω ταῦτα ἐν συνόλῳ ὡς ταφάς XIII - XIV συμβατικῶς, διότι δὲν ἠδυνήθη νὰ προσδιορίσω οὔτε τὰ ὅρια τῶν ταφῶν οὔτε τὴν μεταξὺ των και πρὸς τὰ ἄλλα ἀντικείμενα σχέσιν. Τὰ ἀγγεῖα ΑΓ30, 31, 33 και 34 εὐρέθησαν εἰς ὕψος 0.20 μ. ἀπὸ τοῦ ἀρχικοῦ ἐδάφους, τὸ δὲ ΑΓ32 εἰς ὕψος 0.30 μ. Τὸ ἀνατολικώτερον πάντων εὐρεθὲν ἦτο τὸ δίωτον ΑΓ32· ἀμέσως δυτικῶς τούτου ὑπῆρχον 5 ψῆφοι και εἰς ἀπόστασιν 1 μ. περίπου λίθοι, μεταξὺ τῶν ὁποίων ἡ λαβὴ τοῦ ἀγγείου ΑΓ34, νοτίως δὲ ταύτης περὶ τὰ 0.30 μ. ἕτερον ὄστρακον τοῦ αὐτοῦ ἀγγείου. Ἀμέσως δυτικῶς τῶν λίθων, εἰς τριγωνικὴν μεταξὺ των διάταξιν, εὐρέθησαν ἡ πρόχους ΑΓ31, ὁ σκύφος ΑΓ33 και τὸ φιαλόσχημον ΑΓ30 (εἰς τὴν δυτικὴν κορυφὴν τοῦ τριγώνου). Ἐντὸς τοῦ πληροῦντος τὸ ΑΓ33 χώματος ὑπῆρχον λείψανα ὀδόντων. Μεταξὺ τῶν τριῶν ἀγγείων ἐσώζοντο συγκεντρωμένα ὀστᾶ, εἰς τὸ ἄκρον δὲ τούτων εὐρέθησαν δύο ὀδόντες. Ἐκ τῶν ὀστῶν διετηροῦντο καλύτερον τὰ μεγαλύτερα (κνήμη, μηροῦ) τὰ λοιπὰ δὲ ἀπετέλουν σωρὸν συμπαγῆ σχεδὸν ἐκ τῆς ἀποσυνθέσεως. Ἡ κατάστασις, εἰς ἣν εὐρέθησαν ταῦτα, δύνανται νὰ ἐρμηνευθῇ μόνον μετὰ τὴν ὑπόθεσιν ἐντόνου συστολῆς τοῦ νεκροῦ ἢ τῶν νεκρῶν (ὀκλαδίου), τοῦτο ὅμως θὰ ἦτο μοναδικὸν διὰ τὸ νεκροταφεῖον τῆς Βεργίνιας· σπανία ἐπίσης εἶναι και ἡ σχετικὴ διατήρησις τῶν ὀστῶν (πρβ. Δ X).

ΑΓ XV. Εἰς ἀπόστασιν 1 μ. περίπου ΝΑ. τοῦ ἀγγείου ΑΓ32 εὐρέθησαν ὀλίγα κοσμήματα, ἀνήκοντα προφανῶς εἰς ταφὴν στερουμένην ἀγγείων. Τὰ ὅρια τῆς ταφῆς ἦτο ἀδύνατον νὰ καθορισθοῦν. Εἰς τὸ ἀνατολικὸν ἄκρον ὑπῆρχον δύο σπειροειδῆ ἐλάσματα (γ), ὀλίγα ἑκατοστὰ δυτικώτερον 4 ὀστῆναι ψῆφοι (δ) και εἰς τὸ μέσον τούτων μία λιθίνη, πλησίον των δὲ μικρὰ ὀκτώσχημος πόρπη (β) και ἐν συνεχείᾳ ἑτέρα τοξόσχημος (α).

ΑΓ XVI. Ταφὴ ἐντὸς λάκκου, μήκους 2 μ. πλάτους 1 μ. περίπου και βάθους 0.20 μ. ὑπὸ τὸ ἀρχικὸν ἔδαφος, κειμένου εἰς τὸ νότιον τμήμα τοῦ τύμβου. Εἰς τὸ δυτικὸν ἄκρον εὐρέθη ἡ πρόχους ΑΓ45 και εἰς τὸ ἀνατολικὸν ὁ ἀμφορέυς ΑΓ46. Παρὰ τὴν πρόχου εὐρέθη ὁδοῦς και ἐν ἐπαφῇ πρὸς αὐτὴν (βορείως της) μικρὰ σιδηρᾶ αἰχμὴ λόγχης (α). Εἰς μικρὰν ἀπόστασιν δυτικῶς τοῦ ἀμφορέως ὑπῆρχεν ἀργὸς λίθος. Ὁ νεκρὸς ἔκειτο ἀπὸ Δ. πρὸς Α.

ΑΓ XVII. ΝΑ. τοῦ πίθου 3 και παρὰ τὸν πυθμένα τούτου εὐρέθησαν ἡ πρόχους ΑΓ36 και τὸ κανθαρόσχημον ΑΓ37. Εἰς ἀπόστασιν 0.20 μ. ΝΑ. τούτων κατὰ σειρὰν πῆλινος σφόνδυλος (α), χαλκοῦν κομβίον (β), μολυβδίνη ψῆφος (περίαπτον; γ) και μικρὰ ὀκτώσχημος πόρπη (δ). Εἶναι προφανὲς ὅτι πάντα ἀνήκουν εἰς μίαν ταφὴν, τῆς ὁποίας τὰ ὅρια ἦτο ἀδύνατον νὰ καθορισθοῦν.

ΑΓ XVIII. Ἡ ταφὴ αὕτη ὀρίζεται ὑπὸ τῶν ἀγγείων ΑΓ40 (πρόχου) και ΑΓ41

(δίωτον) ἀπεχόντων μεταξύ των περί τὸ 1 μ. Εἰς ἀπόστασιν 0.35 μ. ἀνατολικῶς τοῦ ΑΓ40 εὐρέθη μικρὸν τμήμα τῆς λαβῆς σιδηροῦ μαχαιριδίου (α). Οὐδὲν ἄλλο στοιχεῖον τῆς ταφῆς ἀπέμεινε.

ΑΓ ΧΙΧ. Ταφή ἐντὸς λάκκου μήκους 1.80 μ. πλάτους 1 μ. καὶ βάθους 0.25 μ. ὑπὸ τὸ ἀρχικὸν ἔδαφος. Εἰς τὸ δυτικὸν ἄκρον εὐρέθη τὸ ἀγγεῖον ΑΓ42 (πρόχους) καὶ εἰς τὸ ἀνατολικὸν τὸ ΑΓ43. Οὐδὲν ἄλλο στοιχεῖον τῆς ταφῆς ἀπέμεινε.

ΑΓ ΧΧ (πίν. 22). Ταφή ἐντὸς λάκκου, εὐρεθέντος εἰς τὸ ἀνατολικὸν πέρασ τοῦ τύμβου καὶ ἔχοντος μήκος 2.30 μ. πλάτος 1 μ. καὶ βάθος 0.30 μ. ὑπὸ τὸ ἀρχικὸν ἔδαφος. Τὸ δίωτον ἀγγεῖον ΑΓ44, αἱ πρόχοι ΑΓ47 καὶ ΑΓ48 καὶ τὸ φιαλόσχημον ΑΓ49 εὐρέθησαν συγκεντρωμένα εἰς τὸ νότιον ἄκρον, πλησίον δὲ αὐτῶν ὑπῆρχον καὶ δύο λίθοι. Εἰς τὸ βόρειον ἄκρον ὑπῆρχεν ὁμάς τριῶν σπειροειδῶν ἐλασμάτων με κομβίον εἰς τὸ μέσον (α-β), ὀλίγον δὲ νοτιώτερον τοξόσχημος πόρπη (γ) καὶ ἐπ' αὐτῆς δύο μικραὶ ὀκτώσχημοι (δ-δ'). Εἰς τὴν θέσιν τῶν ὤμων δύο μικραὶ ὀκτώσχημοι πόρπαι (ε-ε') συνεπλήρουν τὸν κόσμον τῆς νεκρᾶς, ἡ ὁποία προφανῶς ἔκειτο ἀπὸ Β. πρὸς Ν.

Ἐντὸς τοῦ τύμβου ΑΓ εὐρέθησαν καὶ τρεῖς ταφικοὶ πίθοι.

Πίθος 1. Εὐρέθη ΒΔ. τῆς ταφῆς ΧΙ εἰς ἐπίπεδον κατὰ 0.25 μ. ὑψηλότερον τοῦ ἀρχικοῦ ἐδάφους. Ἦτο ἐλλιπῆς τὸ ἄνω τμήμα του, τὸ δὲ στόμιόν του ἐφράσσετο διὰ μεγάλου πλακοειδοῦς λίθου. Οὐδὲν εὐρέθη ἐντὸς αὐτοῦ.

Πίθος 2. Οὗτος ἔκειτο παρὰ τὴν ταφήν ΧΙΙ, ἦτο συντετριμμένος καὶ ἐλλιπῆς τὸ 1/3, παρὰ τὸ χεῖλος. Ἐντὸς αὐτοῦ οὐδὲν εὐρέθη.

Πίθος 3 (πίν. 22). Κατὰ τὸ ΝΔ. ἄκρον τοῦ τύμβου 0.40 μ. ὑψηλότερον τοῦ ἀρχικοῦ ἐδάφους ἔκειτο ὁ πίθος 3. Λόγω ἀμελοῦς κατασκευῆς καὶ ὀπτήσεως ἦτο λίαν σαθρός. Ἐντὸς αὐτοῦ εὐρέθη κατὰ τὸ μέσον περίπου τὸ ἀγγεῖον ΑΓ52 (δίωτον). Δυτικῶς τοῦ ἀγγείου, πρὸς τὸ χεῖλος τοῦ πίθου, ὑπῆρχε σπειροειδὲς ἔλασμα (α), μεγαλύτερας τῶν συνήθων διαμέτρου, καὶ ὑπὲρ τοῦτο δύο χρυσᾶ ἐνώτια (γ). Πρὸς τὸν πυθμένα εὐρέθη μικρὰ κατεστραμμένη ὀκτώσχημος πόρπη (β).

Ἐκτὸς τῶν ἀνωτέρω ταφῶν εὐρέθησαν εἰς τὸ βόρειον τμήμα τὰ ἀγγεῖα ΑΓ2, (πρόχους), παρὰ τὴν ταφήν V τὰ ἀγγεῖα ΑΓ14 (πρόχους) καὶ ΑΓ15, δυτικῶς τῆς ταφῆς ΙΧ τὸ ἀγγεῖον ΑΓ39 (πρόχους) καὶ βορείως τῆς ταφῆς ΙΙΙ τὸ ΑΓ38 (κωνοσχημον). Παρὰ τὸ χεῖλος τοῦ πίθου 3 εὐρέθησαν συγκεντρωμένα τὰ ἀγγεῖα ΑΓ50 (δίωτον), ΑΓ51 (πρόχους) καὶ ΑΓ53. Δυτικῶς τῆς ταφῆς ΙΙΙ ἡ πρωτογεωμετρικὴ οἰνοχόη ΑΓ35.

Συνοψίζοντες παρατηροῦμεν ὅτι ὁ τύμβος ΑΓ περιέκλειεν ἐξαιρετικῶς πολλὰς ταφάς, οὐσας λίαν πυκνάς κατὰ τὸ ἀνατολικὸν του τμήμα. Παρὰ τὴν φαινομενικὴν ἀταξίαν εἰς τὴν θέσιν τῶν ταφῶν δυνάμεθα νὰ διακρίνωμεν διάθεσιν πρὸς ἀκτινωτὴν περὶ τὸ κέντρον διάταξιν τούτων, με προφανῆ ἐξαιρέσιν τῶν ταφῶν ΧVΙ καὶ ΧΧ. Ἐκ τῶν οὕτω διατεταγμένων ταφῶν, ὅσαι παρέχουν ἐπαρκῆ στοιχεῖα ἐπιτρέπουν νὰ εἴπωμεν ὅτι ἡ κεφαλὴ τοῦ νεκροῦ εὐρίσκετο πρὸς τὸ κέντρον τοῦ τύμβου, ἐνῶ οὐδεμία ἀντίθετος ἔνδειξις ὑπάρχει. Αἱ ταφαὶ ἐγένοντο 1) ἐντὸς λάκκων α) βαθύτερον τοῦ ἀρχικοῦ ἐδάφους β) ἐπὶ τοῦ ἀρχικοῦ ἐδάφους καὶ γ) ἐντὸς τῆς ἐπιχώσεως τοῦ τύμβου καὶ 2) ἐντὸς πίθων, εὐρεθέντων εἴτε ἐπὶ τοῦ ἀρχικοῦ ἐδάφους εἴτε ὑψηλότερον αὐτοῦ. Ἡ καθ' ὕψος

διάταξις τῶν ταφῶν δὲν ἐπιτρέπει ἀσφαλῆ χρονολογικά συμπεράσματα. Ἴσως ἡ παρέκκλισις τῶν ταφῶν XVI καὶ XX ἀπὸ τῆς ἀκτινηδὸν διατάξεως σημαίνει ὅτι χρονικῶς ἔπονται τῶν ὑπολοίπων ταφῶν.

Τύμβος ΑΔ (παρένθετος πίν. ΙΓ').

Ὁ τύμβος οὗτος ἐφήπτετο τοῦ προηγουμένου, κείμενος δυτικῶς ἐκείνου. Εἶχε διάμετρον 14 μ. καὶ ὕψος 0.60 μ., ἀλλ' ἐκ τῆς ἀρρύσεως εἶχεν ἀπολέσει μέρος τοῦ ὕψους του. Ἀπετελεῖτο, ὡς καὶ οἱ λοιποί, ἐκ κοκκινοχώματος, ἐντὸς αὐτοῦ ὅμως ὑπῆρχον ἀφθονοὶ μικροὶ λίθοι καὶ ἀρκετὰ ὄστρακα. Φαίνεται ὅτι ἐν μέρει τοῦλάχιστον, ἰδίως κατὰ τὸ ἀνατολικὸν αὐτοῦ τμήμα, εἶχε ποτε ταραχθῆ. Ἐντὸς αὐτοῦ ὑπῆρχον αἱ ἀκόλουθοι ταφαί:

ΑΔ Ι (παρένθετος πίν. ΙΖ, πίν. 23). Ταφή ἐντὸς λάκκου, τοῦ ὁποίου τὸ δάπεδον εὐρίσκετο ὀλίγον κάτωθι τοῦ ἀρχικοῦ ἐδάφους. Τὰ ὄρια του εὐρέθησαν σχεδὸν ἀσφαλῶς καὶ γνωρίζομεν ὅτι εἶχε μῆκος 2.10 μ. καὶ πλάτος 1 μ. Περιεῖχε τὰ ἀγγεῖα ΑΔΙ2 (πρόχουν) καὶ ΑΔΙ3 (ἀνοικτὸν δίωτον). Ἡ πρόχους πρέπει νὰ εἶχε τοποθετηθῆ δεξιὰ τῆς κεφαλῆς τοῦ νεκροῦ. Παρ' αὐτήν, ὑπὲρ τὸν δεξιὸν ὄμων, ὑπῆρχε τρίδυμος διπλοῦς πέλεκυς (α), ἔτι δὲ ἀριστερώτερον τὰ διάφορα κοσμήματα τῆς κεφαλῆς, ἦτοι: τὰ συνήθη σπειροειδῆ ἐλάσματα εἰς δύο ομάδας τῶν τριῶν (ξ - ξ'), ἐκάστη τῶν ὁποίων συνήπτετο κατὰ τὸ ἄνω ἄκρον δι' ἐνὸς κομβίου (ο - ο'). Ἡ ἑτέρα τριάς εἶχε διασκορπισθῆ. Ἀριστερὰ καὶ δεξιὰ τούτων ὑπῆρχον ψῆφοι (κ) καθ' ομάδας, ὡς ἐὰν ἐκρέμαντο ἐκ τῶν κροτάφων. Δύο ὅμοιοι ψῆφοι, ἢ μία τῶν ὁποίων συνημμένη εἰς μικρότατον χρυσοῦν σφηκωτῆρα (ι), εὐρέθησαν ὑπὸ τὴν πόρπην τοῦ δεξιοῦ ὄμου. Πολλοὶ μικροὶ tutuli (σ) ἦσαν διατεταγμένοι οὕτως, ὥστε δυνάμεθα νὰ εικάσωμεν ὅτι ἐκόσμουσαν ταινίαν, ἢ ὁποία περιέβαλλε τὰς παρειὰς καὶ τὴν σιαγόνα. Τρεῖς χρυσοὶ δακτύλιοι κόμης (λ - λ' - λ''), εἷς σιδηροῦς (ν), ἄλλος χαλκοῦς (π), δύο σπειροειδῆ κοσμήματα (ρ - ρ') καὶ μικρὸν ἀγκιστροειδὲς σύρμα ἀνήκον ἐπίσης εἰς τὸν κόσμον τῆς κεφαλῆς. Εἰς τὸ ὑψηλότερον σημεῖον τῆς κεφαλῆς ὑπῆρχεν ὀρθογώνιον σιδηροῦν ἔλασμα (τ), ἐπὶ τῆς πρὸς τὸ χῶμα ἐπιφανείας τοῦ ὁποίου ἦσαν προσκεκολλημένοι εἰς κανονικὰς σειρὰς μικροὶ tutuli χαλκοῖ. Εἰς τὴν θέσιν τῶν ὄμων εὐρέθησαν δύο μεγάλοι ὀκτώσχημοι πόρπαι (β - β'), μεταξὺ δὲ τούτων περιέρχον κόσμημα (γ), τὸ ὁποῖον διὰ τοῦ ἐνὸς ἄκρου του ἐπεκάθητο ἐπὶ τῆς δεξιᾶς πόρπης. Ἐτερον μικρὸν σπειροειδὲς κόσμημα (η) εὐρέθη πλησίον τούτου. Πολυάριθμοι ψῆφοι (θ) ὑπῆρχον μεταξὺ τῶν πορπῶν εἰς τὴν θέσιν, ἐνθα ἔπρεπε νὰ εὐρίσκεται τὸ περιδέραιον. Μεγάλῃ ὑαλίνη ψῆφος, τεθραυσμένη ἀτυχῶς, ὥριζε, φαίνεται, τὸ μέσον τοῦ περιδεραίου. Ἐν συνεχείᾳ ὑπῆρχον τρία ψέλια (δ - δ' - δ''), ἐν, 7 σπειρῶν, εἰς τὴν θέσιν τῆς δεξιᾶς χειρός, καὶ δύο, ἐν 11 σπειρῶν καὶ ἕτερον ἀπλοῦν, εἰς τὴν θέσιν τῆς ἀριστερᾶς. Εἰς τὸ μέσον περίπου τῆς ταφῆς, ὅπου ἡ ὄσφυς τῆς νεκρᾶς, εὐρέθησαν πολυάριθμα χαλκᾶ κομβία ἀνεστραμμένα (ε) εἰς κανονικοὺς στοίχους τῶν 6, προερχόμενα προφανῶς ἐκ τοῦ ὀπισθίου μέρους ζώνης. Ἀριστερὰ τούτων ὑπῆρχεν ἀμφικωνικὸς σφόνδυλος (ζ). Οὐδὲν ἔχνος τοῦ σκελετοῦ εὐρέθη. Ἡ νεκρὰ ἔκειτο ἀπὸ ΒΔ. πρὸς ΝΑ.

ΑΔ ΙΙ (πίν. 23 καὶ 24). Ταφή ἐντὸς λάκκου μήκους 2 μ. πλάτους 1 μ. καὶ

βάθους 0.20 μ. ὑπὸ τὸ ἀρχικὸν ἔδαφος. Περιεῖχε τὴν πρόχου *AΔ14* καὶ τὸν ἀμφορέα *AΔ15*. Παρὰ τὴν πρόχου εὐρέθη ὁδός. Εἰς ἀπόστασιν 0.30 μ. ἀπὸ τῆς πρόχου ὑπῆρχε σιδηροῦν ξίφος (*α*), μήκους 0.53 μ.: ἐπ' αὐτοῦ ἐσώζοντο σαφῆ ἔχνη ξυλίνου κολεοῦ, ὡς καὶ λείψανα τῆς ξυλίνης λαβῆς· πρέπει τὸ ξίφος νὰ ἐκρέματο εἰς τὸ ἀριστερὸν πλευρὸν τοῦ νεκροῦ. Περὶ τὸ μέσον τοῦ ξίφους ὑπῆρχον 3 σιδηραῖ αἰχμαὶ βελῶν (*β*), ἐνῶ πρὸς τὴν λαβὴν τοῦ μικροῦ σιδηροῦν μαχαιρίδιον (*γ*), ἡ λαβὴ τοῦ ὁποίου ἐπλησίαζε τὸ ξίφος, ἐνῶ ἡ αἰχμή του ἔκειτο πρὸς τὴν κεφαλὴν τοῦ νεκροῦ.

ΑΔ ΙΙΙ. Κατὰ τὸ κέντρον τοῦ τύμβου εὐρέθησαν τὰ ἀγγεῖα *AΔ1* (πρόχους) καὶ *AΔ2* (μόνωτον), τὸ ἐν παρὰ τὸ ἄλλο, καὶ 0.35 μ. ἀνατολικῶς τούτων σιδηροῦν μαχαιρίδιον (*α*) μετὴν λαβὴν πρὸς Β. Ἐσώζοντο ἐπίσης ἔχνη μεγάλου ὄστοῦ (μηροῦ ἢ βραχίονος δὲν κατέστη δυνατὸν νὰ ἐξακριβωθῇ). Εἶναι πιθανώτατον ὅτι πάντα ταῦτα ἀνήκουν εἰς μίαν ταφὴν.

ΑΔ ΙV. Κατὰ τὸ δυτικὸν πέρασ τοῦ τύμβου ἀπεκαλύφθη τὸ ἀγγεῖον *AΔ16* (πρόχους) καὶ παρ' αὐτὸ ἔχνη ὀδόντων καὶ μικρὸν σιδηροῦν ἀντικείμενον, πιθανώτατα μαχαιρίδιον. Τὰ ὄρια τῆς ταφῆς δὲν ἦτο δυνατὸν νὰ καθορισθῶν.

Εἰς μίαν ταφὴν εἶναι ἐνδεχόμενον ν' ἀνήκουν καὶ τὰ ἀγγεῖα *AΔ16* (πρόχους), *AΔ10* (ἀμφορεὺς) καὶ *AΔ11* (πρόχους). Παρὰ τὸ *AΔ16* ἐσημειώσαμεν τὴν ὑπαρξίν ὀδόντων. Μεταξὺ τῶν ταφῶν Ι καὶ ΙΙ εὐρέθησαν τὰ ἀγγεῖα *AΔ8* (πρόχους) καὶ *AΔ9* (ἀμφορεὺς), ἀλλὰ δὲν εἴμεθα βέβαιοι ἂν προέρχωνται ἐκ τῆς αὐτῆς ταφῆς. Ἐπίσης βορείως τοῦ *AΔ16* εὐρέθη συντετριμμένον τὸ *AΔ17*. Τέλος εἰς τὸ ΝΑ. ἄκρον τοῦ τύμβου εὐρέθησαν τὰ ἀγγεῖα *AΔ3* (δίωτον), *AΔ4* καὶ *AΔ5*, τεμαχισμένα καὶ διεσκορπισμένα ἐπὶ τοῦ ἐδάφους (τὸ 4 καὶ 5 ἦσαν μόνον μικρὰ τεμάχια).

Ὁ τύμβος ΑΔ εἶχε προφανῶς ταραχθῆ ἐκ τῆς καλλιεργείας. Δὲν ἀποκλείεται τὰ ἀγγεῖα *AΔ3*, 4 καὶ 5 νὰ εὐρίσκοντο ἐκτὸς τοῦ ἀρχικοῦ τύμβου μετατοπισθέντα ἐκεῖ ὑπὸ ἀρότρου. Ἄν τοῦτο οὕτως ἔχη, εἶναι δυνατὸν νὰ ὑποθέσωμεν ὅτι αἱ ταφαὶ Ι, ΙΙ, ΙΙΙ καὶ ΙV ἦσαν διατεταγμέναι ἀκτινηδὸν περὶ τὸ κέντρον τοῦ τύμβου καὶ οἱ νεκροὶ εἶχον ταφῆ μετὴν κεφαλὴν πρὸς τὸ κέντρον (διὰ τὰς ταφὰς Ι, ΙΙ καὶ ΙV τοῦτο εἶναι βέβαιον). Ἡ πλουσία ταφὴ ΑΔ Ι εὐρίσκειτο εἰς τὸ ΝΔ. τεταρτημόριον, ἐνῶ εἰς τὸ ΒΔ. εὐρέθη ἡ ἀνδρική ΑΔ ΙΙ.

Τύμβος ΑΕ (παρένθετος πίν. ΙΗ, πίν. 7).

Ὁ τύμβος ΑΕ εὐρίσκειτο περὶ τὰ 50 μ. νοτίως τοῦ ΑΔ, ἐντὸς τοῦ ἀγροῦ τοῦ Ἡλία Πουρσανίδου. Εἶχε διάμετρον 15 μ. καὶ ὕψος 0.90 μ. περίπου, ἀπετελεῖτο δ' ἐκ κοκκίνοχώματος, ἐντὸς τοῦ ὁποίου ὑπῆρχον ἀρκετοὶ μικροὶ λίθοι καὶ χάλικες. Ἐντὸς τοῦ τύμβου ἀπεκαλύφθησαν αἱ ἐξῆς ταφαί:

ΑΕ Ι. Ἡ ταφὴ αὕτη καθορίζεται ὑπὸ τῆς πρόχου *ΑΕ6* καὶ τοῦ εἰς ἀπόστασιν 1 μ. περίπου εὐρεθέντος φιαλοσχήμου ἀγγείου *ΑΕ7*, κειμένων εἰς ὕψος 0.15 μ. ὑπὲρ τὸ ἀρχικὸν ἔδαφος. Εἰς ἀπόστασιν 0.25 μ. νοτίως τῆς πρόχου ὑπῆρχε μικρὸν ψέλιον (*α*) καὶ ἐντὸς τοῦ κύκλου τούτου 3 μικρὰ κομβία (*β*). Οὐδὲν ἔχνος σκελετοῦ ἐσώθη.

ΑΕ ΙΙ (πίν. 24). Ἡ ταφὴ αὕτη καθορίζεται ὑπὸ τῆς πρόχου *ΑΕ3* καὶ τοῦ εἰς ἀπόστασιν 1.60 μ. κειμένου διώτου ἀγγείου *ΑΕ4*. Ἀμέσως βορείως τῆς πρόχου εὐρέ-

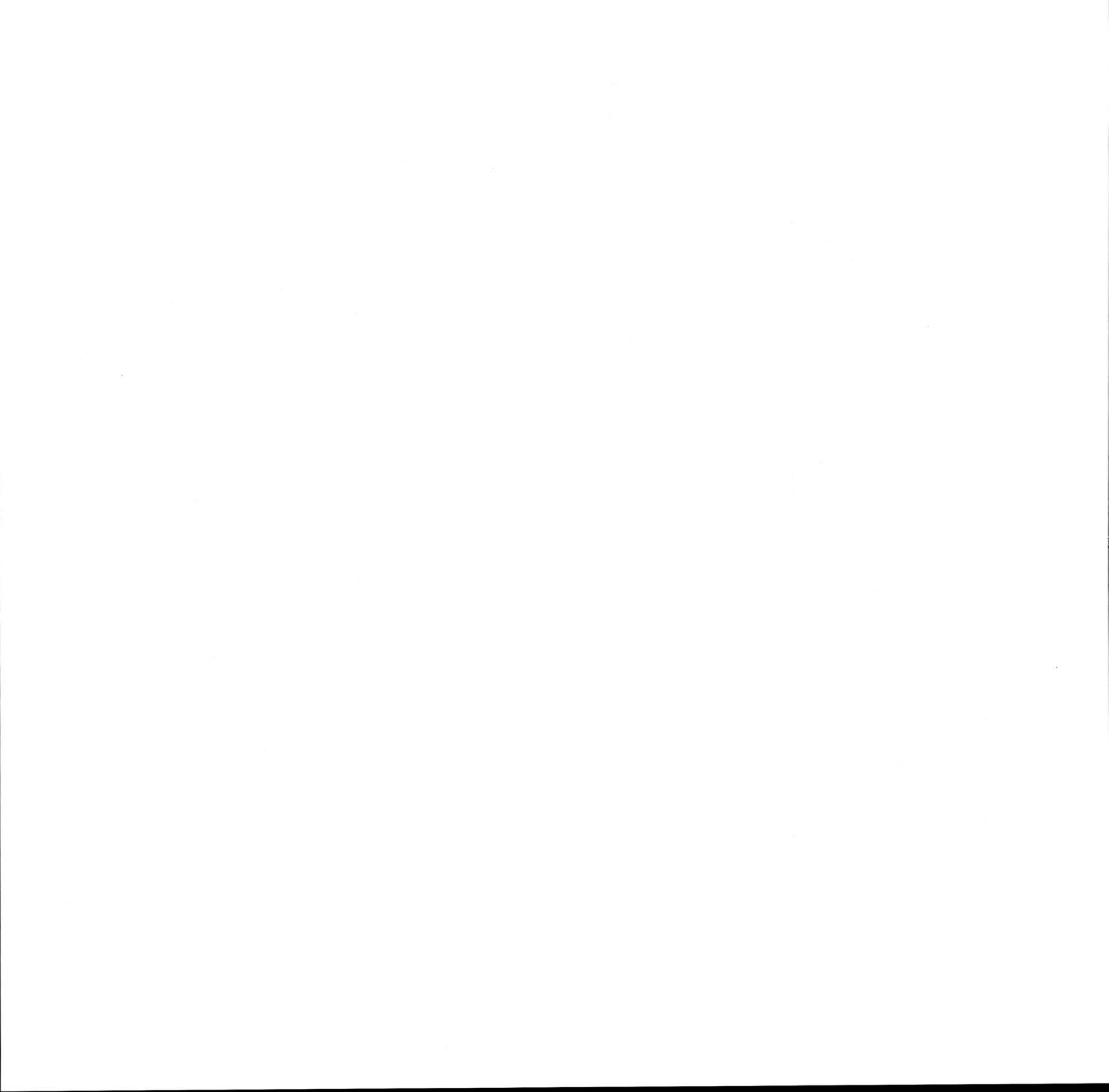

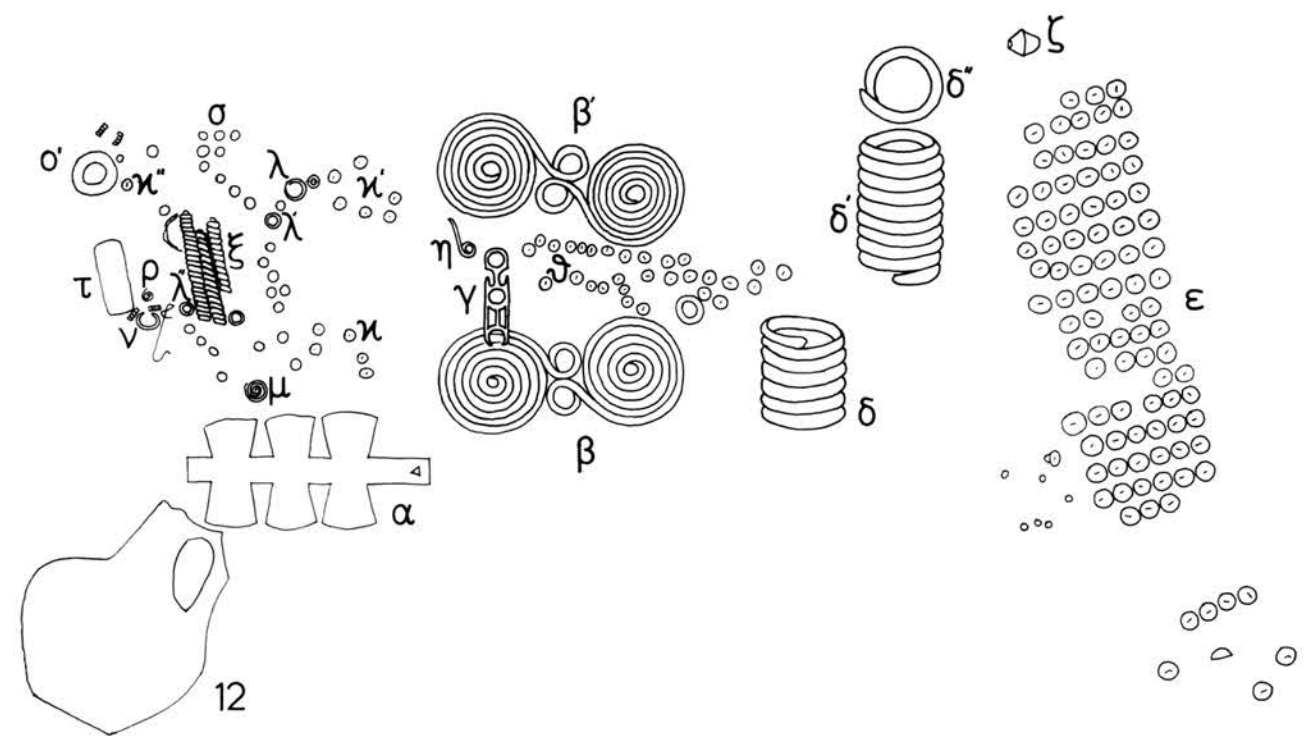

Ταφή ΑΑ Ι.

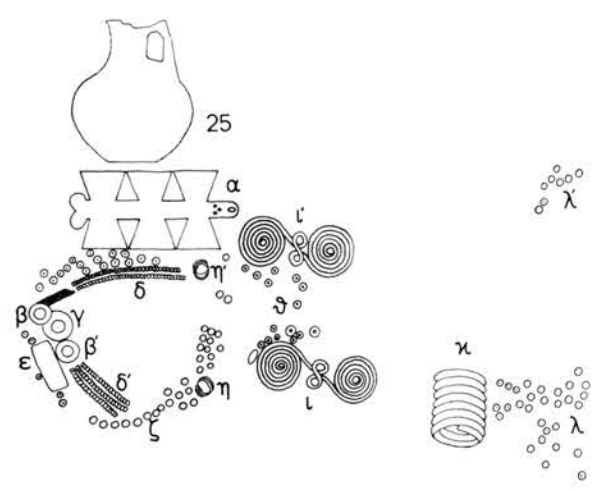

Ταφή ΑΕ V.

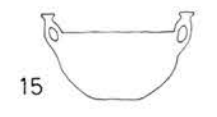

ΑΕ V

ΠΑΡΕΝΘΕΤΟΣ ΠΙΝΑΞ ΙΖ

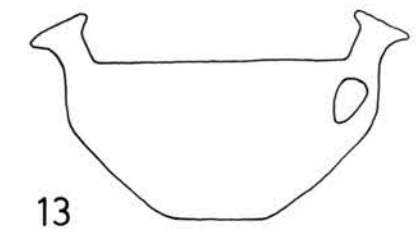

13

ΑΔ Ι



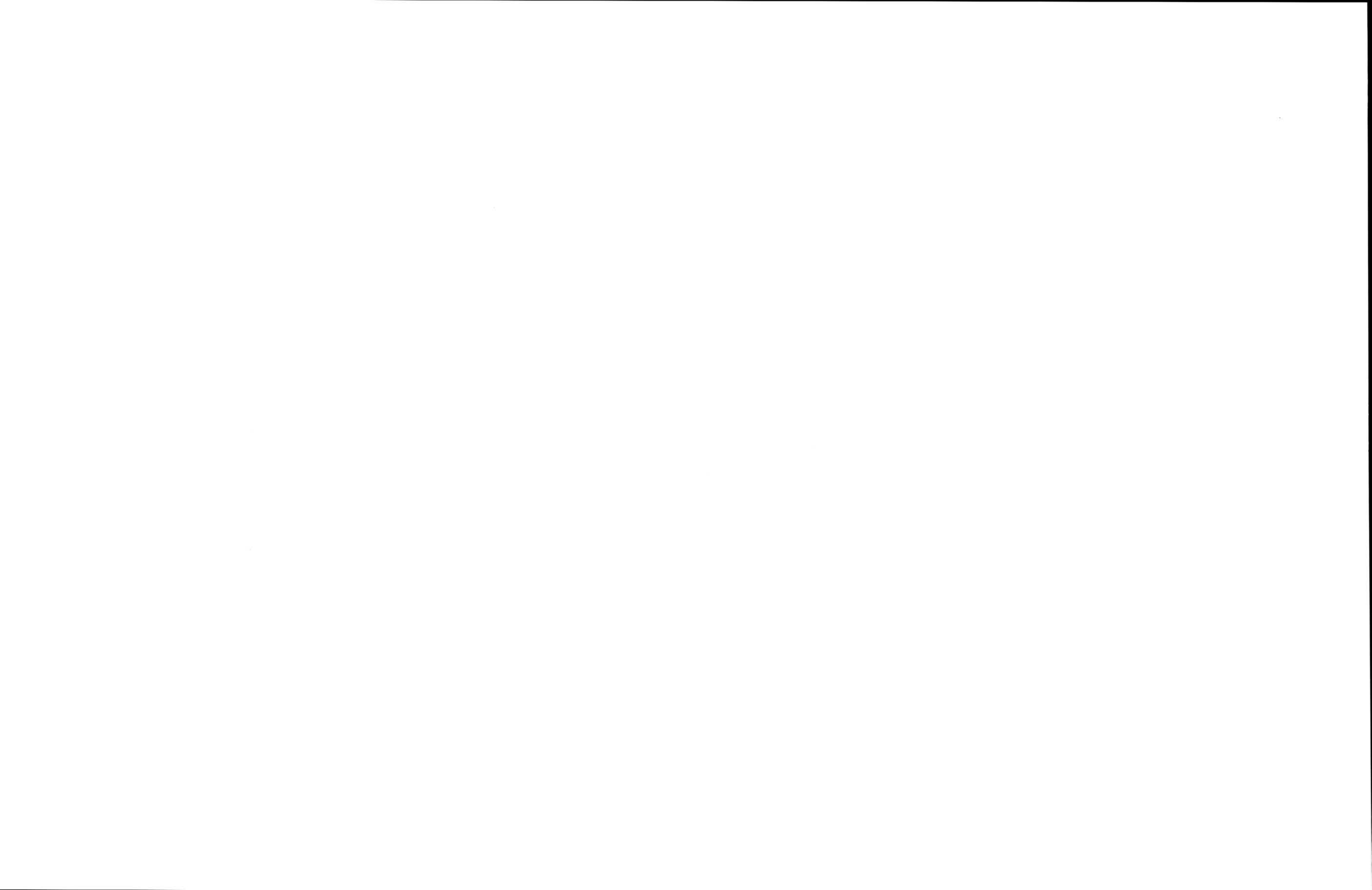

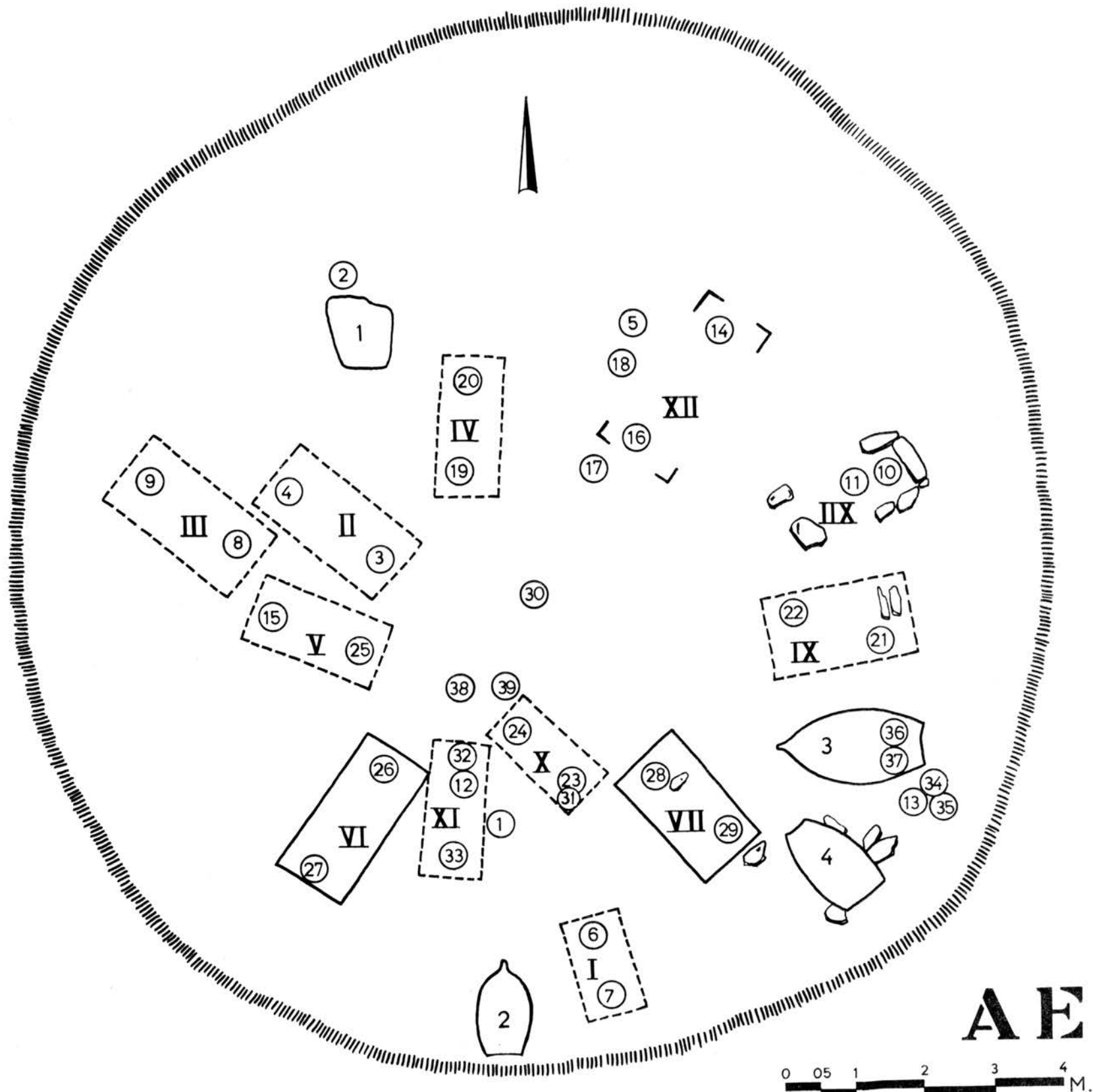

Τύμβος ΑΕ.

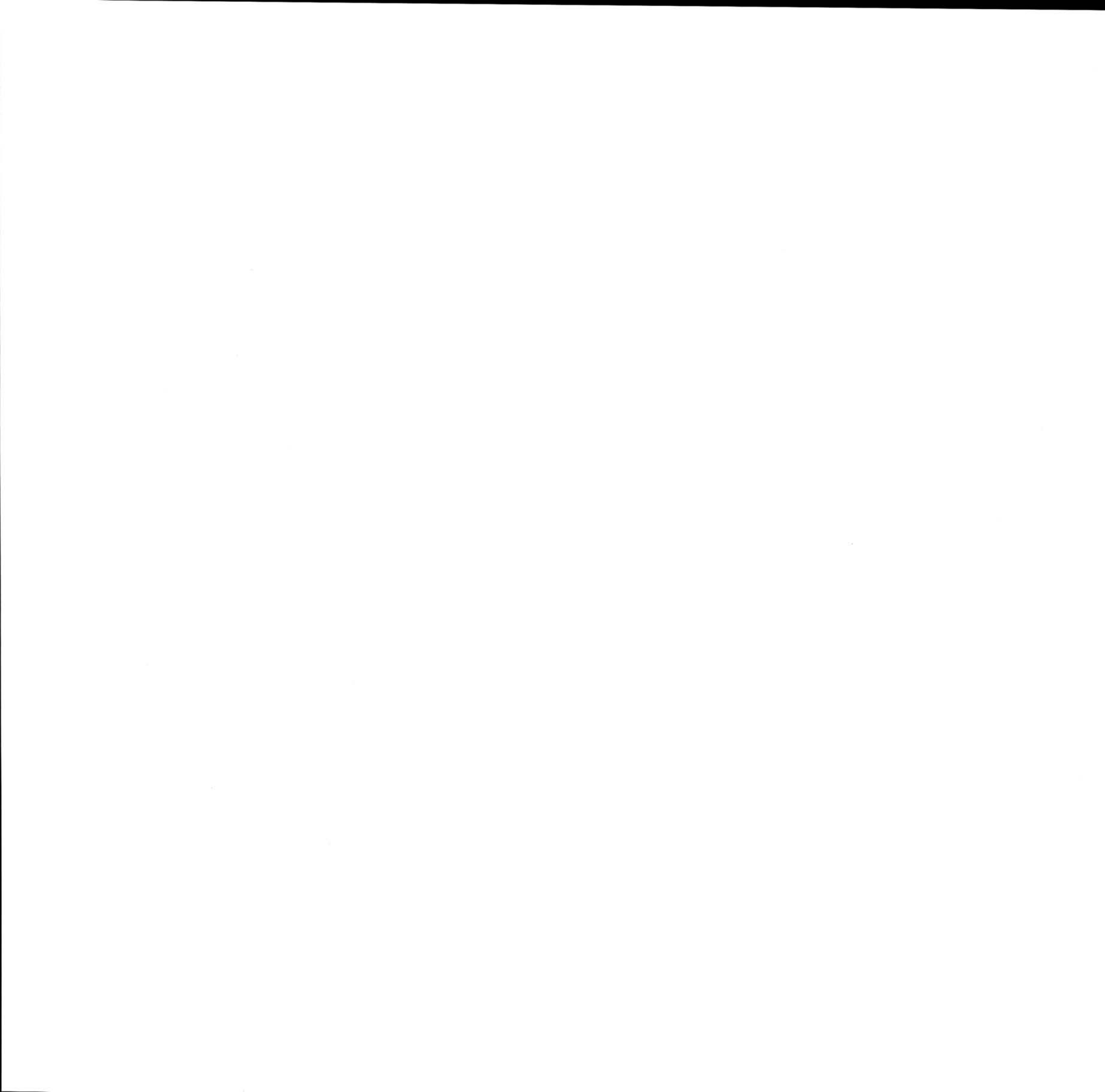

θησαν ἀριστερά μὲν δύο σπειροειδῆ ἐλάσματα (γ'), συνημμένα εἰς τὸ ἄνω πέρασ δια χαλκοῦ κομβίου (α'), δεξιά δὲ ἓν (γ), ἔχον ἐπίσης εἰς τὸ ἄνω πέρασ ὅμοιον κομβίον (α). Μεταξὺ τῶν κομβίων ὑπῆρχε χαλκοῦς δακτύλιος (β). Ὑπὸ τὸ μόνον ἔλασμα εὐρέθη ἐπίσης χαλκοῦς δακτύλιος πεπλατυσμένος, λίαν ἐφθαρμένος, ἐνῶ παρὰ τὸ ζεῦγος τῶν ἐλασμάτων ὑπῆρχε μικρὸν κομβίον (ζ). Εἰς τὴν θέσιν τοῦ στήθους εὐρέθησαν 5 ψῆφοι ($\delta - \epsilon$).

ΑΕ ΙΙΙ. Ἡ ταφή αὕτη καθορίζεται ὑπὸ τῆς πρόχου ΑΕ8 καὶ τοῦ εἰς ἀπόστασιν 1.60 μ. εὐρεθέντος διώτου ΑΕ9. Παρὰ τὴν πρόχου ἐσώζετο ὁδούς. Πλησίον τῆς πρόχου εὐρέθησαν δύο ομάδες ἐκ τριῶν σπειροειδῶν ἐλασμάτων ἐκάστη ($\beta - \beta'$), συνημμένων κατὰ τὸ ἄνω πέρασ δια χαλκοῦ κομβίου ($\alpha - \alpha'$), καὶ δακτύλιος (γ). Εἰς τὴν θέσιν τῶν ὤμων ὑπῆρχον δύο ὀκτώσχημοι πόρπαι ($\delta - \delta'$) καὶ μεταξὺ τούτων τρεῖς ψῆφοι (ϵ). Ὁ νεκρὸς ἔκειτο ἀπὸ τῆς πρόχου πρὸς τὸν ἀμφορέα, ἦτοι ἀπὸ ΝΑ. πρὸς ΒΔ.

ΑΕ ΙV (πίν. 25). Ἡ ταφή αὕτη καθορίζεται ὑπὸ τῆς πρόχου ΑΕ19 καὶ τοῦ εἰς ἀπόστασιν 1.20 μ. εὐρεθέντος διώτου ἀγγείου ΑΕ20. Εἰς ἀπόστασιν 0.20 μ. ἀνατολικῶς τῆς πρόχου ὑπῆρχε σιδηρᾶ αἰχμὴ λόγχης (γ), ἡ ὁποία πρέπει νὰ εὐρίσκετο δεξιά τοῦ νεκροῦ (ἢ αἰχμὴ θὰ ἔκειτο ὑπὲρ τὸν δεξιὸν ὤμον). Εἰς τὴν θέσιν περίπου τοῦ ἀριστεροῦ ὤμου εὐρέθη μικρὰ σιδηρᾶ μάχαιρα (α) μὲ τὴν λαβὴν πρὸς τὰ ἄνω, παρ' αὐτὴν δὲ μικρὸν σιδηροῦν μαχαιρίδιον (β) μὲ τὴν λαβὴν πρὸς τὰ κάτω. Ὁ νεκρὸς ἔκειτο ἀπὸ τῆς πρόχου πρὸς τὸ δίωτον, ἦτοι ἀπὸ Ν. πρὸς Β.

ΑΕ V (παρένθετος πίν. ΙΖ, πίν. 25). Ἡ ταφή αὕτη καθορίζεται ὑπὸ τῆς πρόχου ΑΕ25 καὶ τοῦ εἰς ἀπόστασιν 1.40 μ. εὐρεθέντος διώτου ἀγγείου ΑΕ15, κειμένων εἰς ὕψος 0.20 μ. ἀπὸ τοῦ ἀρχικοῦ ἐδάφους. Παρὰ τὴν πρόχου, καθέτως πρὸς τὸ ἔδαφος, εὐρέθη τρίδυμος διπλοῦς πέλεκυς (α) ἡ θέσις του δεικνύει ὅτι εἶχεν ἀποτεθῆ ὑπὲρ τὸν ἀριστερὸν ὤμον τῆς νεκρᾶς. Εἰς τὴν θέσιν τῆς κεφαλῆς ὑπῆρχον τὰ συνήθη σπειροειδῆ ἐλάσματα ($\delta - \delta'$), εἰς δύο ομάδας τῶν τριῶν, συνημμένα εἰς τὸ ἄνω πέρασ δι' εὐμεγέθους κομβίου ($\beta - \beta'$). Μεταξὺ τῶν κομβίων εὐρέθη εἷς δακτύλιος (γ) ἐκ λεπτοῦ πλατέος ἐλάσματος. Πέρα τούτων, εἰς τὴν κορυφὴν τῆς κεφαλῆς, ὑπῆρχε σιδηροῦν ὀρθογώνιον ἔλασμα (ϵ), ἐπὶ τῆς κάτω ἐπιφανείας τοῦ ὁποίου ἦσαν προσηλωμένοι μικροὶ tutuli (ζ). Πολυάριθμοι tutuli εὐρέθησαν διατεταγμένοι περὶ τὴν κεφαλὴν, ὡς ἐὰν ἦσαν ποτε προσηλωμένοι ἐπὶ ταινίας δέρματος ἢ ὑφάσματος, περιβαλλούσης τὴν κεφαλὴν, τὰς παρειὰς καὶ τὴν σιαγόνα. Ἐν συνεχείᾳ ὑπῆρχον δύο χρυσοὶ δακτύλιοι κόμης ($\eta - \eta'$), εἰς τὴν θέσιν τῶν ὤμων δύο μεγάλοι ὀκτώσχημοι πόρπαι ($\iota - \iota'$) καὶ μεταξὺ τούτων ψῆφοι ὄρμου (θ), μεταξὺ τῶν ὁποίων μία ἀτρακτόσχημος, τοποθετημένη ἄλλοτε προφανῶς εἰς τὸ μέσον τοῦ ὄρμου. Εἰς τὴν θέσιν τῆς δεξιᾶς χειρός, ἡ ὁποία πρέπει νὰ ἐκάμπτετο εἰς ὀρθὴν γωνίαν, ὑπῆρχε ψέλιον (κ), παρ' αὐτὸ δέ, ὡς ἐπίσης καὶ εἰς τὴν ἀντίστοιχον ἀριστερὰν πλευρὰν τῆς νεκρᾶς, πολλὰ μικρὰ κομβία ($\lambda - \lambda'$), προσηρμοσμένα προφανῶς ἄλλοτε εἰς τὸ ὕφασμα ἢ τὸ δέρμα τῆς ζώνης. Οὐδὲν ἶχνος τοῦ σκελετοῦ ἐσώθη. Ἡ νεκρὰ ἔκειτο ἀπὸ Α. πρὸς Δ.

ΑΕ VI. Ταφή ἐντὸς λάκκου μήκους 2.30 μ. πλάτους 1.10 μ. καὶ βάθους 0.15 μ. ὑπὸ τὸ ἀρχικὸν ἔδαφος. Περιεῖχε τὴν πρόχου ΑΕ26 εἰς τὸ βόρειον ἄκρον καὶ τὸ δίωτον ἀγγεῖον ΑΕ27 εἰς τὸ νότιον. Παρὰ τὴν πρόχου εὐρέθησαν, εἰς τὴν θέσιν προφανῶς

τῶν ὤμων, δύο μεγάλαι χαλκαῖ περόναι ($a - a'$) μήκους 0.34 μ. Οὐδὲν ἄλλο κόσμημα ἢ λείψανον τοῦ σκελετοῦ εὐρέθη. Ἡ νεκρὰ ἔκειτο ἀπὸ Β. πρὸς Ν.

ΑΕ VII (πίν. 25). Ταφή ἐντὸς λάκκου μήκους 2.10 μ. πλάτους 1 μ. καὶ βάθους 0.20 μ. ὑπὸ τὸ ἀρχικὸν ἔδαφος. Περιεῖχε τὴν πρόχουν ΑΕ28 εἰς τὸ ΒΔ. ἄκρον καὶ τὸν ἀμφορίσκον ΑΕ29 εἰς τὸ ΝΑ. Πλησίον τῆς πρόχου εὐρέθη ἀργὸς λίθος, ἐφ' οὗ εἶχεν ἐπικαθῆσαι ἐν μέρει ἢ ὀκτώσχημος πόρπη τοῦ ἀριστεροῦ ὤμου (β'). Παρὰ τὴν πρόχουν ἀπέκειντο δύο ομάδες ἐκ τριῶν σπειροειδῶν ἐλασμάτων ἐκάστη ($\gamma - \gamma'$) καὶ παρ' αὐτὰ δύο κομβία ($\delta - \delta'$). Εἰς τὴν θέσιν τοῦ δεξιοῦ ὤμου εὐρέθη ἡ ἑτέρα ὀκτώσχημος πόρπη (β), μεταξὺ δὲ τῶν πορπῶν 4 ψῆφοι (ϵ). Εἰς ἀπόστασιν 0.15 μ. ἀπὸ τῆς ἀριστερᾶς πόρπης εὐρέθη ψέλιον (α) 12 σπειρῶν ἢ θέσις εἰς τὴν ὁποίαν εὐρέθη, δεικνύει ὅτι πρέπει νὰ ἐφέρετο εἴτε εἰς τὸν ἀριστερὸν βραχίονα εἴτε εἰς τὸν δεξιὸν πῆχυν, τῆς ἀντιστοίχου χειρὸς καμφθείσης κατ' ἀγκῶνα εἰς ὀξεῖαν γωνίαν καὶ ἀποτεθείσης λοξῶς ἐπὶ τοῦ στήθους. Οὐδὲν ἕλκος τοῦ σκελετοῦ ἀπέμεινεν. Ἡ νεκρὰ ἔκειτο ἀπὸ ΒΔ. πρὸς ΝΑ.

ΑΕ VIII. Εἰς τὸ ΒΑ. τεταρτημόριον τοῦ τύμβου εὐρέθησαν ἡ πρόχους ΑΕ11 καὶ τὸ καθαρόσχημον ΑΕ10, περιβαλλόμενα ὑπὸ ἀργῶν λίθων. Εἰς ἀπόστασιν 1.85 μ. περίπου ἀπὸ τῶν λίθων τούτων ἄλλοι δύο λίθοι ὠρίζον προφανῶς τὸ δυτικὸν πέρασ τῆς ταφῆς. Οὐδὲν ἄλλο στοιχεῖον τῆς ταφῆς ἐσώθη.

ΑΕ IX. Εἰς τὸ ἀνατολικὸν τμήμα τοῦ τύμβου ὑπῆρχον δύο πλακοειδεῖς λίθοι, καθέτως πρὸς τὸ ἔδαφος τοποθετημένοι ὁ εἰς παρὰ τὸν ἄλλον. Παρ' αὐτοὺς εὐρίσκετο τὸ φιαλόσχημον ἀγγεῖον ΑΕ21 καὶ εἰς ἀπόστασιν 1.20 μ. δυτικῶς τούτου ἡ πρόχους ΑΕ22. Ἀμέσως δυτικῶς τῶν λίθων εὐρέθησαν δύο ὀδόντες καὶ ἐν συνεχείᾳ δύο μικρὰ ψέλια ($\iota - \theta$), μικρὰ ὀκτώσχημος πόρπη (η), ἀγκιστροειδὲς κόσμημα (ζ), 2 δακτύλιοι ($\delta - \epsilon$) καὶ ψῆφοι, ὧν τρεῖς ὀστέιναι ($\gamma - \gamma'$). Εἰς τὸ βόρειον τμήμα τῆς ταφῆς εὐρέθησαν δύο ἀκόμη δακτύλιοι ($\alpha - \beta$). Ἄλλοι τρεῖς ὀδόντες εὐρέθησαν παρὰ τὴν πρόχουν ΑΕ22 (ἀμέσως ἀνατολικῶς ταύτης). Ἡ διάταξις τῶν ἀντικειμένων καὶ ἡ θέσις τῶν ὀδόντων, εὐρεθέντων εἰς ἀμφοτέρα τὰ ἄκρα, δὲν εἶναι δυνατὸν νὰ εὕρη ἱκανοποιητικὴν ἐρμηνείαν. Φαίνεται ὅτι ἡ ταφή αὕτη ἐταράχθη κάποτε, ἴσως κατὰ τὴν τοποθέτησιν τοῦ πίθου 3.

ΑΕ X. Ἡ ταφή αὕτη ὀρίζεται ὑπὸ τῆς πρόχου ΑΕ24 καὶ τῶν εἰς ἀπόστασιν 1 μ. εὐρεθέντων ἀγγείων ΑΕ23 (διώτου) καὶ ΑΕ31 (πρόχου). Εἰς μικρὰν ἀπὸ τῆς πρόχου ΑΕ24 ἀπόστασιν ὑπῆρχον 3 ὀδόντες καὶ παρ' αὐτοὺς τοξόσχημος πόρπη (α). Εἰς ἀπόστασιν 0.18 μ. ἀπὸ τῆς πρόχου ὑπῆρχε μικρὸν κομβίον (γ) καὶ ὀλίγον ὑψηλότερον τεμάχιον σπειροειδοῦς ἐλάσματος (β). Ὁ νεκρὸς ἔκειτο ἀπὸ ΒΔ. πρὸς ΝΑ.

ΑΕ XI (πίν. 25). Ἡ ταφή αὕτη ὀρίζεται ὑπὸ τῆς πρόχου ΑΕ32 καὶ τοῦ εἰς ἀπόστασιν 1.50 μ. εὐρεθέντος καθαροσχήμου ἀγγείου ΑΕ33. Εἰς ἀπόστασιν 0.20 μ. ἀπὸ τῆς πρόχου (ὀλίγον δυτικῶς ταύτης) εὐρέθη σιδηροῦν ξίφος (α) μήκους 0.73 μ., τετραυσιμένον, καὶ παρ' αὐτὸ δακτύλιος (β) με ὀκτώσχημον σπειροειδῆ ἀπόληξιν. Ἡ λαβὴ εὐρίσκετο πρὸς Β. ὥστε, ὑποτιθεμένου ὅτι παρὰ τὴν πρόχουν εὐρίσκετο ἡ κεφαλὴ τοῦ νεκροῦ, τὸ ξίφος ἔκειτο δεξιὰ του.

Ἐκτὸς τῶν ὡς ἄνω ταφῶν ἐντὸς τοῦ τύμβου ΑΕ εὐρέθησαν καὶ 4 ταφικοὶ πίθοι.

Πίθος 1. Οὗτος ἔκειτο εἰς τὸ ΒΔ. τεταρτημόριον τοῦ τύμβου ἐκ τῆς ἀρῶσεως

εἶχε καταστραφῆ καὶ ἀπέμεινε μόνον μικρὸν τμημά του. Πλησίον αὐτοῦ εὐρέθησαν ὄστρακα πρόχου (AE2).

Πίθος 2. Οὗτος ἔκειτο εἰς τὸ νότιον ἄκρον τοῦ τύμβου καὶ ἐκ τῆς ἀρόσεως εἶχε καταστραφῆ ὀλόκληρον τὸ ἄνω ἡμισύ του. Εἶχεν ἀποτεθῆ ἐπὶ τοῦ ἐδάφους μετὰ τὸ χεῖλος πρὸς τὴν περιφέρειαν τοῦ τύμβου καὶ, ὡς εὐρέθη, εἶχε μῆκος 1.70 μ. Ἐντὸς αὐτοῦ εὐρέθη τεμάχιον ἀγγείου καὶ ἴχνη ὄστοῦ.

Πίθος 3 (πίν. 26). Ὁ πίθος οὗτος, μήκους 2.20 μ., εἶχεν ἀποτεθῆ δι' ὄλου αὐτοῦ τοῦ μήκους ἐπὶ τοῦ ἐδάφους εἰς βάθος 0.40 μ. ἀπὸ τῆς ἀρχικῆς ἐπιφανείας· οὕτω διέφυγε τὴν καταστροφὴν καὶ εὐρέθη εἰς καλὴν σχετικῶς κατάστασιν, θραυσθέντος μόνον τοῦ ἄνω ἡμίσεος. Εἶχεν ἀποτεθῆ μετὰ τὸ χεῖλος πρὸς τὴν περιφέρειαν. Ἐντὸς αὐτοῦ εὐρέθησαν ἡ πρόχους AE37 καὶ τὸ τετράωτον AE36, ἀμφοτέρα πρὸς τὸ χεῖλος. Μεταξὺ τούτων ὑπῆρχε τεμάχιον ὀδόντος καὶ ἴχνη ἄλλων ὀστέων, πλησίον δὲ αὐτῶν ὀκτώσχημος πόρπη (α) καὶ τὸ ἡμισυ ἐτέρας (β). Προφανῶς ἡ κεφαλὴ τοῦ νεκροῦ εὐρίσκετο πρὸς τὸ χεῖλος τοῦ πίθου καὶ οἱ πόδες πρὸς τὸν πυθμένα.

Πίθος 4. Ὁ πίθος οὗτος διετῆρει μῆκος 1.60 μ., εἶχεν ὅμως ὑποστῆ ζημίας ἐκ τῆς ἀρόσεως. Καὶ οὗτος εἶχεν ἀποτεθῆ μετὰ τὸ χεῖλος πρὸς τὴν περιφέρειαν. Ἐντὸς αὐτοῦ εὐρέθησαν μόνον δύο χαλκοὶ «σφόνδυλοι» (ψῆφοι; α - α') κείμενοι ἐπὶ στρώματος χώματος καὶ οὐχὶ ἀπ' εὐθείας ἐπὶ τοῦ τοιχώματός του.

Ἐκτὸς τῶν ταφῶν τούτων εὐρέθησαν εἰς τὸ βορειοανατολικὸν τεταρτημόριον ἡ πρόχους AE16 καὶ τὸ φιαλόσχημον AE14, ἀπέχοντα μεταξὺ των 2 μ. περίπου· δὲν ἀποκλείεται λοιπὸν ν' ἀνήκουν εἰς τὴν ἰδίαν ταφὴν (XII;). Πλησίον τούτων εὐρέθησαν τὰ ἀγγεῖα AE5 (τεμάχιον φιαλοσχήμου), AE17 καὶ AE18 (ἀμφοτέρα πρόχοι), τὰ ὅποια δὲν δύναμαι ν' ἀποδώσω εἰς ὠρισμένην ταφὴν. Ὑπεράνω τῆς ταφῆς XI καὶ εἰς ὕψος 0.40 μ. ἀπὸ τοῦ ἐδάφους εὐρέθησαν τεμάχια τῆς πρόχου AE12, ἔτι δὲ ὑψηλότερον (0.55 μ.), ἀλλ' οὐχὶ ἀκριβῶς ὑπὲρ τὴν ταφὴν, τὸ δίωτον AE1. Τέλος βορείως τῶν ταφῶν X καὶ XI εὐρέθησαν αἱ μικραὶ πρόχοι AE38 καὶ AE39, κατὰ τὸ κέντρον δὲ τοῦ τύμβου τεμάχια ἀνοικτοῦ ἀγγείου (AE30).

Συνοψίζοντες παρατηροῦμεν ὅτι ἐντὸς τοῦ τύμβου ΑΕ ἐγένοντο 15 τοῦλάχιστον ταφαί, 11 ἐντὸς λάκκων, τῶν ὁποίων τὸ δάπεδον ἦτο κατὰ κανόνα τὸ ἀρχικὸν ἔδαφος, καὶ 4 ἐντὸς πίθων. Μολονότι οἱ λάκκοι στεροῦνται αὐστηρᾶς διατάξεως, διαφαίνεται διάθεσις πρὸς ἀκτινωτὴν περὶ τὸ κέντρον τοποθέτησίν των. Εἰς ὅσας περιπτώσεις ἔχομεν ἀσφαλῆ στοιχεῖα, διαπιστώνομεν ὅτι ἡ κεφαλὴ τοῦ νεκροῦ εὐρίσκεται πρὸς τὸ κέντρον τοῦ τύμβου· διὰ τὰς ὑπολοίπους δυνάμεθα νὰ συναγάγωμεν τοῦτο, μὴ ὑπάρχοντος οὐδενὸς ἀντιθέτου στοιχείου, πλην τῆς προβληματικῆς ταφῆς ΑΕ IX. Μόνον ἡ ταφὴ τοῦ πίθου 3 (ἴσως καὶ τοῦ 4), δὲν ἀκολουθεῖ τὴν κανονικὴν αὐτὴν τοποθέτησιν. Ἐκ τῆς καθ' ὕψος διατάξεως τῶν ταφῶν δὲν δυνάμεθα νὰ συναγάγωμεν χρονολογικὰ συμπεράσματα. Μόνον ἡ περίπτωσις τῆς πρόχου AE12 ἐπιτρέπει νὰ εἴπωμεν ὅτι τὸ ἀγγεῖον τοῦτο ἐτοποθετήθη ἐντὸς τοῦ τύμβου μεταγενεστέρως τῶν AE32 καὶ AE33. Καὶ εἰς τὸν τύμβον τοῦτον αἱ ταφαὶ περιεῖχον κατὰ κανόνα δύο ἀγγεῖα, ἐν παρὰ τὴν κεφαλὴν τὸ δ' ἕτερον παρὰ τοὺς πόδας τοῦ νεκροῦ, ἐκ τούτων δὲ τὸ παρὰ τὴν κεφαλὴν τιθέμενον ἦτο συνήθως πρόχους, τὸ δεύτερον δ' ἀνοικτόν.

Τύμβος ΑΖ (παρένθετος πίν. ΙΘ, πίν. 7)

Ὁ τύμβος ΑΖ εὐρίσκετο ἐντὸς τοῦ ἀγροῦ τοῦ Αἰμιλίου Λαζαρίδου, 50 μ. περίπου βορείως τοῦ τύμβου Κ, δύναται δὲ νὰ χαρακτηρισθῇ ὡς ὁ βορειότερος τύμβος τοῦ νεκροταφείου τῆς Βεργίνας. (Οὗτος ἔκειτο παρὰ τὴν ἐγκαταλειφθεῖσαν ἀμαξιτὴν ὁδόν, ἣ ὁποία ἤρχισε νὰ κατασκευάζεται τὸ 1940. Οἱ τότε ἐκσκαφέντες τυχαίως τύμβοι φαίνεται ὅτι ἔκειντο πλησίον τούτου καὶ ὀλίγον βορειότερον.) Εἶχε διάμετρον 15 μ. καὶ ὕψος 0.80 μ. περίπου. Εἶναι βέβαιον ὅτι ἐκ τῆς ἀρόσεως εἶχεν ἀπολέσει μέρος τοῦ ὕψους του καὶ ἐκέρδισεν εἰς ἕκτασιν (διάμετρον). Ἀπετελεῖτο ἐκ καθαροῦ κοκκινοχώματος, ἐλάχιστοι δὲ λίθοι εὐρέθησαν ἐντὸς αὐτοῦ· ἐπίσης ἐλάχιστα ὄστρακα θραυσθέντων ἀγγείων ὑπῆρχον εἰς τὴν ἐπίχλωσίν του, ὥστε εἴμεθα βέβαιοι ὅτι ἔμεινε σχεδὸν ἀνεπαφός μέχρι σήμερον. Μὲ ἀσφάλειαν διεκρίναμεν τὴν ὑπαρξίν ἐντὸς αὐτοῦ 13 ταφῶν, τῶν ὁποίων ὅμως τὰ ὅρια μόνον κατὰ προσέγγισιν, κάποτε μεγίστην, δυνάμεθα νὰ ὀρίσωμεν.

ΑΖ Ι. Ἡ ταφή αὕτη ὀρίζεται ὑπὸ τῶν ἀγγείων ΑΖ2 (πρόχου) καὶ ΑΖ3 («θηλάστρου») καὶ τοῦ εἰς ἀπόστασιν 0.65 μ. εὐρεθέντος ΑΖ1 (πρόχου). Καὶ τὰ τρία ἔκειντο εἰς ὕψος 0.10 - 0.20 μ. ἀπὸ τοῦ ἀρχικοῦ ἐδάφους. Ἀμέσως δυτικώτερον τῶν ἀγγείων ΑΖ2 καὶ ΑΖ3 ὑπῆρχον ἴχνη 3 ὀδόντων, εἰς ἀπόστασιν δὲ 0.15 μ. δυτικῶς αὐτῶν εὐρέθη μικρὰ ὀκτώσχημος πόρπη (δ) καὶ παρ' αὐτὴν περιλαίμιον (ε), καλύπτον τμημα τῆς πόρπης, πλησίον τοῦ ὁποίου εὐρέθησαν 2 ψῆφοι (ζ). Δυτικώτερον τοῦ περιλαίμιου ὑπῆρχε κόσμημα δύο σπειρῶν (γ, περίαπτον;) καὶ ψέλιον 6 σπειρῶν (β)· μικρὸν κομβίον (θ) ὑπῆρχε παρὰ τὸ ψέλιον καὶ ὀλίγον δυτικώτερον μικρὸν τεμάχιον σπειροειδοῦς ἐλάσματος (η). Τέλος εἰς τὴν θέσιν τῆς ἀριστερᾶς χειρὸς εὐρέθη δεύτερον ψέλιον μιᾶς σπείρας (α). Οὐδὲν ἴχνος ὀστέων ἐσώζετο. Ἡ νεκρὰ (κορασίς;) ἔκειτο ἀπὸ Α. πρὸς Δ.

ΑΖ ΙΙ (εἰκ. 17, πίν. 26). Ἡ ταφή αὕτη ὀρίζεται ὑπὸ τῶν ἀγγείων ΑΖ4 (πρόχου) καὶ ΑΖ5 (διώτου), εὐρεθέντων εἰς ὕψος 0.20 μ. ὑπὲρ τὸ ἀρχικὸν ἔδαφος καὶ ἀπεχόντων μεταξύ των 0.50 μ. περίπου, μολοντί ἡ θέσις τοῦ σώματος τῆς νεκρᾶς φαίνεται ὅτι ἦτο λοξὴ ἐν σχέσει πρὸς τὰ ἀγγεῖα, ὡς συνάγεται ἐκ τῆς θέσεως τῶν κοσμημάτων. Ὑποθέτω δηλαδὴ, ὅτι ἡ κεφαλὴ τῆς νεκρᾶς εὐρίσκετο ΒΔ. τοῦ ΑΖ4, ἐνῶ οἱ πόδες τῆς ΝΑ. τοῦ ΑΖ5. Δυτικῶς τοῦ ΑΖ4 ὑπῆρχε μικρὸν κομβίον (β) ἀνεστραμμένον, ἐνῶ νοτίως τοῦ ἀγγείου εὐρέθησαν, κατὰ σειρὰν, δύο ψῆφοι (θ'), μικρὸν σπειροειδὲς ἔλασμα (ζ''), χρυσοῦς δακτύλιος κόμης (κ), μικρὸς δακτύλιος (κ'), κόσμημα δύο σπειρῶν (ι, περίαπτον;), ἴχνη ὀδόντων καὶ 5 ἀκόμη ψῆφοι (θ). Δεύτερον κόσμημα δύο σπειρῶν (η) καὶ σπειροειδὲς ἔλασμα (ζ') εὐρίσκετο παρὰ τὰς ψῆφους. Εἰς μικρὰν ἀπόστασιν ὑπῆρχε κόσμημα τριῶν σπειρῶν (ε), τοξόσχημος πόρπη (δ), ἐντὸς τοῦ ὑπ' αὐτῆς περιβαλλομένου χώρου λεπτὸν ἔλασμα (λ) καὶ εἰς τὴν προέκτασιν τῆς βελόνης τῆς μικρὸν σπειροειδὲς ἔλασμα (ζ). Ἐπι νοτιώτερον εὐρέθη ψέλιον (γ) εἰς τὴν θέσιν τῆς δεξιᾶς χειρὸς, περὶ αὐτὸ δὲ τρία μικρὰ κομβία (β), ὧν τὰ δύο ἀνεστραμμένα. Ἐτερον ψέλιον (α) εὐρέθη εἰς τὴν θέσιν τῆς ἀριστερᾶς χειρὸς. Οὐδὲν ἴχνος ὀστοῦ εὐρέθη.

ΑΖ ΙΙΙ (εἰκ. 18, πίν. 27). Ἡ ταφή αὕτη ὀρίζεται ὑπὸ τῶν ἀγγείων ΑΖ8 (διδύμου πρόχου) καὶ ΑΖ9 (διώτου), ἀπεχόντων μεταξύ των 1.20 μ. καὶ εὐρεθέντων

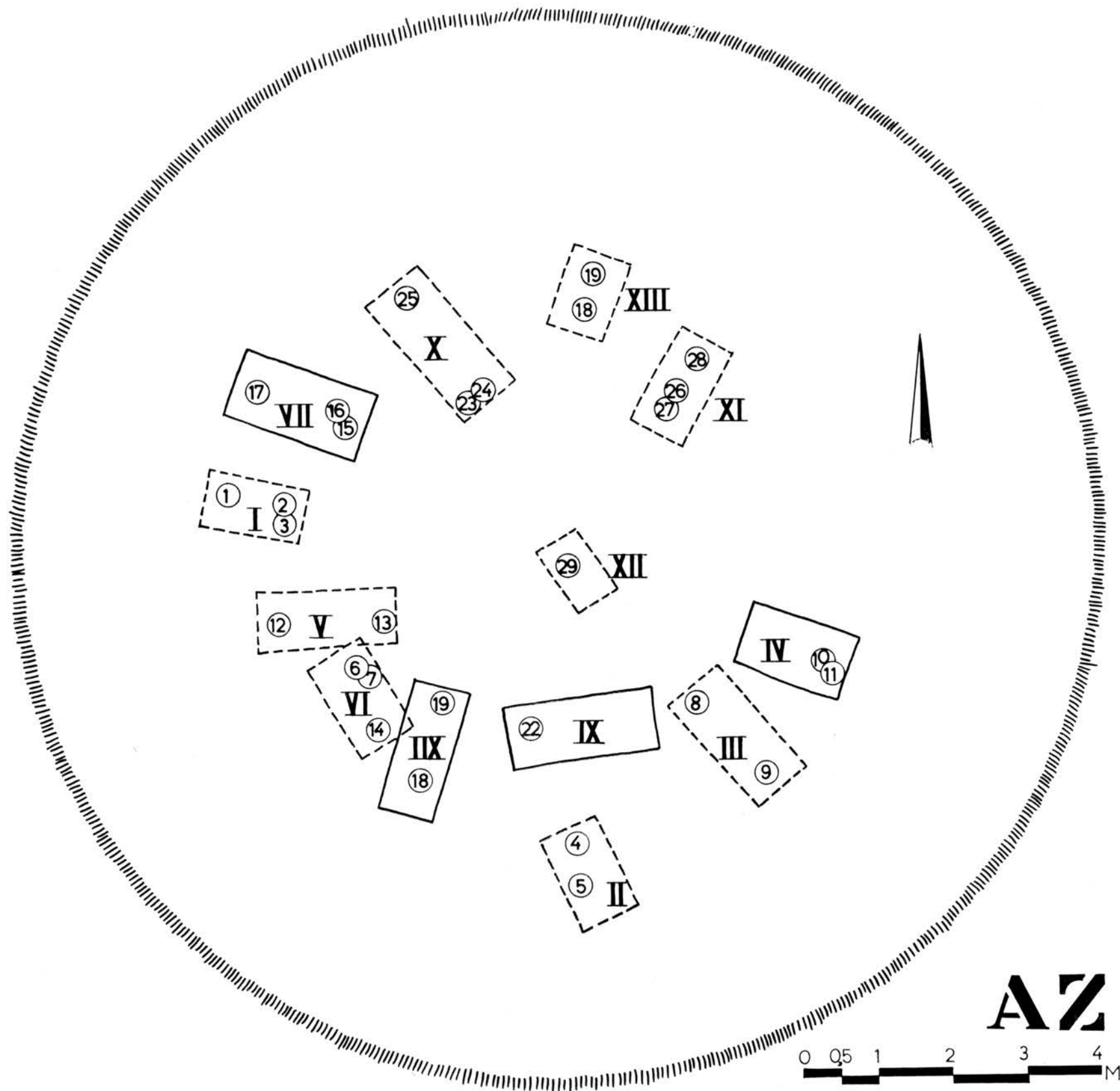

Τύπος ΑΖ.



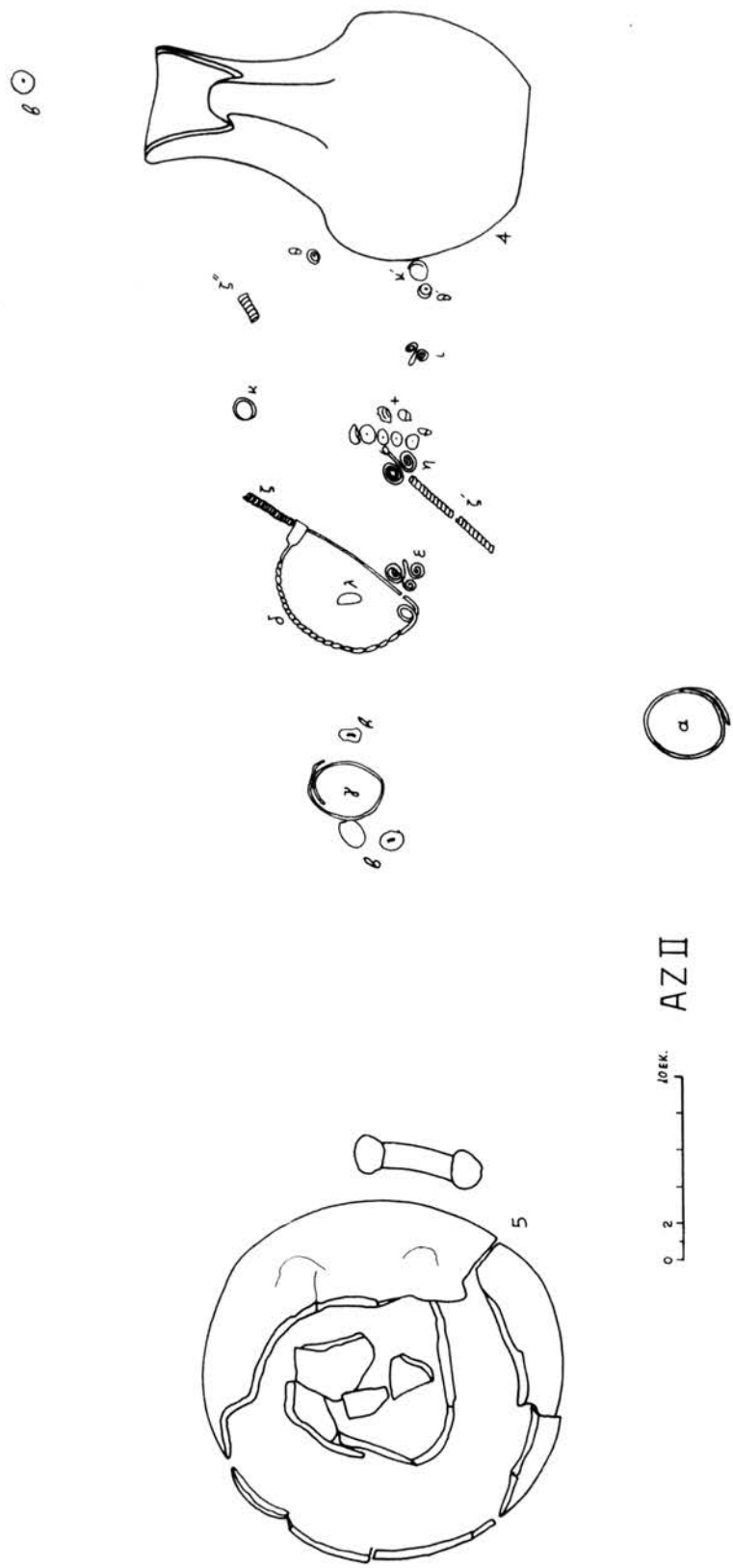

AZ II



Ειχ. 17. Ταφή AZ II.

ἐπὶ τῆς ἐπιφανείας τοῦ ἀρχικοῦ ἐδάφους. Ἐκατέρωθεν τοῦ ΑΖ8 εὑρέθησαν ἀνά μία σπεῖρα (α - β), ἀνατολικῶς δὲ τούτου ψῆφος (;) μολυβδίνη (γ) καὶ παρ' αὐτὴν μικρὰ σιδηρᾶ μάχαιρα (δ), πλησίον τῆς ὁποίας ὑπῆρχον 5 μικροὶ tutuli (ζ). Ἐκατέρωθεν τῆς μαχίρας εὑρέθησαν ἀνά δύο μικρὰ κομβία (ε), πέμπτον δὲ εὑρέθη ἀνατολικώτερον τῶν

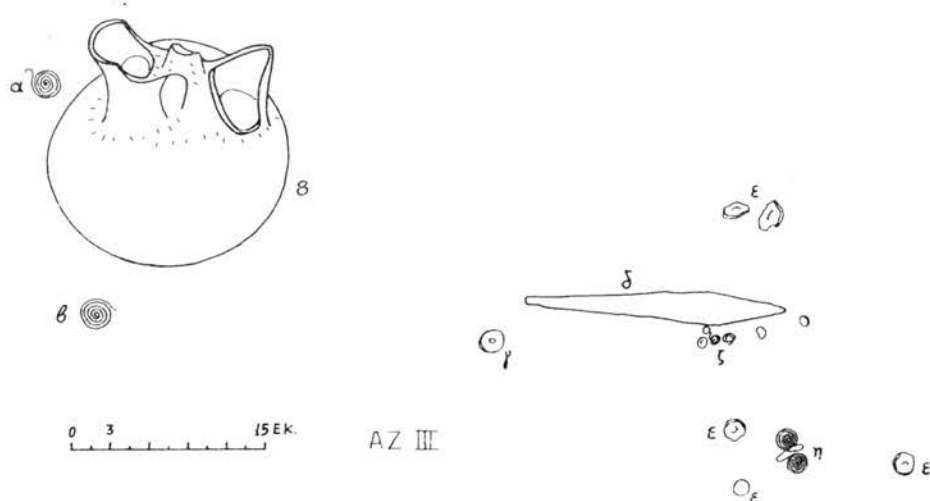

Εἰκ. 18. Τὸ ἄνω ἡμισυ τῆς ταφῆς ΑΖ ΙΙΙ.

δεξιᾷ τῆς μαχίρας. Εἰς τὴν θέσιν τῆς δεξιᾶς χειρὸς ὑπῆρχε δακτύλιος μὲ ἀπόληξιν ὀκτωσχημῶν σπειρῶν (η). Οὐδὲν ἕλκος ὁστοῦ εὑρέθη.

ΑΖ ΙV (εἰκ. 19, πίν. 27). Ἡ ταφή αὕτη δύναται νὰ ὀρισθῇ ἐκ τῶν ἀγγείων ΑΖΙ0 (πρόχου) καὶ ΑΖΙΙ (ἀμφορίσκου), εὑρεθέντων ὁμοῦ εἰς τὸ ἀνατολικὸν πέρασ αὐτῆς, καὶ τῶν χαλκῶν κοσμημάτων τῶν ἀποκειμένων δυτικῶς τῶν ἀγγείων. Εἰς ἀπό-

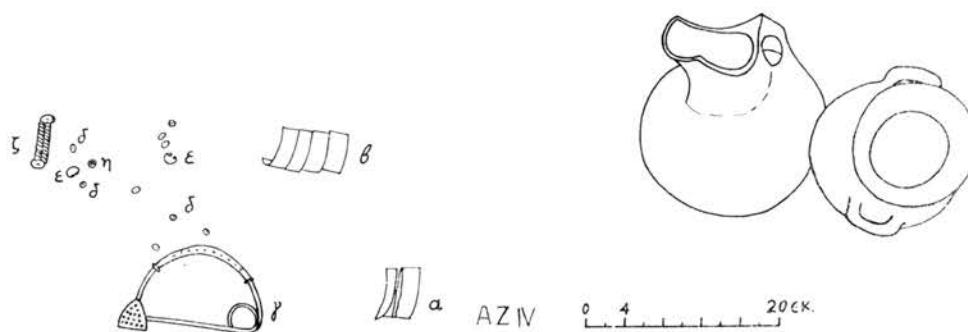

Εἰκ. 19. Ταφή ΑΖ ΙV.

στασιν 0.60 μ. περίπου δυτικῶς τῶν ἀγγείων ὑπῆρχε σύμπλεγμα δύο μικρῶν σπειροειδῶν ἐλασμάτων συνημμένων κατὰ τὰ πέρατα δι' ἑνὸς μικροῦ κομβίου (ζ). Ἀνατολικῶς τούτου εὑρέθησαν ψῆφοι (δ), ὧν μία «υαλίνη» (η), 2 κομβία (ε) καὶ τοξόσχημος πόρπη (γ). Ἐν συνεχείᾳ δύο ψέλια (α καὶ β), τὸ ἐν (β) τῆς ἀριστερᾶς προφανῶς χειρὸς τὸ δ' ἕτερον (α) τῆς δεξιᾶς. Οὐδὲν ἕλκος ὁστοῦ εὑρέθη. Ὁ νεκρὸς ἔκειτο πιθανώτατα ἐκ ΒΔ. πρὸς ΝΑ.

AZ V. Ἡ ταφή αὕτη ὀρίζεται ὑπὸ τῶν ἀγγείων AZ12 (διώτου) καὶ AZ13 (πρόχου) εὐρεθέντων εἰς ὕψος 0.20 - 0.25 μ. ἀπὸ τοῦ ἀρχικοῦ ἐδάφους καὶ ἀπεχόντων μεταξὺ τῶν 1.30 μ. Παρὰ τὸ AZ13 ὑπῆρχον ἴχνη κρανίου καὶ ὀδόντων, εἰς ἀπόστασιν δὲ 0.50 μ. ἀπ' αὐτοῦ εὐρέθη μικρὸν κομβίον (α). Ὁ νεκρὸς ἔκειτο ἀπὸ Α. πρὸς Δ.

AZ VI. Νοτίως τῆς ταφῆς AZ V καὶ εἰς ὕψος 0.60 μ. ἀπὸ τοῦ ἀρχικοῦ ἐδάφους εὐρέθησαν τὰ ἀγγεῖα AZ6 (πρόχους) καὶ AZ7 (δίωτον) καὶ 0.55 μ. νοτιώτερον τούτων εἰς τὸ αὐτὸ ὕψος τὸ AZ14 (πρόχους), ἅπαντα ὑποστάντα ζημίας ἐκ τῆς ἀρρύσεως. Περὶ τὰ 0.40 μ. δυτικῶς τούτων εὐρέθησαν 4 ὀκτώσχημοι πόρπαι (α, β, γ, δ) εἰς τρία διαφορετικὰ ἐπίπεδα (ἢ α χαμηλότερον τῆς β κατὰ 8 ἑκατ. καὶ αὖ γ - δ ὀλίγον ὑψηλότερον τῆς β). Ἰχνη ὀστέων ἐσημειώθησαν δυτικῶς τοῦ ἀγγείου AZ7 καὶ δυτικῶς τῶν πορπῶν. Χαρακτηρίζω ταφήν AZ VI τὸ σύνολον τῶν 3 ἀγγείων καὶ τῶν 4 πορπῶν ἐντελῶς συμβατικῶς.

AZ VII (παρένθετος πίν. K, πίν. 27-29). Καὶ τῆς ταφῆς ταύτης δὲν εἶναι δυνατόν νὰ προσδιορίσωμεν ἀκριβῶς τὰ ὄρια, ἔχομεν ὅμως τὴν δυνατότητα ἐπὶ τῆ βάσει τῶν κοσμημάτων νὰ ὑπολογίσωμεν ὅτι τὸ μῆκος τοῦ τάφου πρέπει νὰ ἔφθανε τὰ 2 μ. περίπου καὶ τὸ πλάτος του τὸ 1 μ. Τὰ δάπεδον τοῦ λάκκου τῆς ταφῆς συνέπιπτε μὲ τὸ ἀρχικὸν ἔδαφος. Εἰς τὸ ἀνατολικὸν τμήμα, ὕπου καὶ ἡ κεφαλή, εὐρέθησαν ἢ πρόχους AZ15 καὶ ὁ πρωτογεωμετρικὸς σκύφος AZ16 καὶ εἰς τὸ δυτικὸν τὸ καθαρόσχημον ἀγγεῖον AZ17 εἰς δύο τεμάχια ἀποχωρισθέντα ἀλλήλων. Ἡ πρόχους AZ15 εἶχε μετατοπισθῆ ἐκ τῆς ἀρχικῆς τῆς θέσεως, ἀνατραπεῖσα μετὰ τὴν ἀποσύνθεσιν τοῦ πτώματος καὶ προκαλέσασα σοβαρὰν ταραχὴν τῶν κοσμημάτων τῆς κεφαλῆς ὡς καὶ τῶν κρανιακῶν ὀστέων. Τοῦτο ἀποδεικνύεται ἐκ τῆς ἀνευρέσεως ὀδόντων τόσον δυτικῶς ὅσον καὶ ἀνατολικῶς τῆς πρόχου, ἐκ τοῦ ὅτι κατεπλακώθησαν κοσμήματα λαιμοῦ καὶ ὤμων καὶ πρὸ πάντων ἐκ τῆς θέσεως εἰς ἣν εὐρέθησαν τὰ γνωστὰ σπειροειδῆ ἐλάσματα, τὰ κοσμοῦντα τὴν κεφαλὴν, δύο ὁμάδες τῶν ὁποίων μετετοπίσθησαν διαγράψασαι τόξον 180° ($\lambda' - \lambda''$) (τὸ ἄνω πέρασ τούτων, τὸ συνημμένον διὰ τῶν κομβίων $\mu' - \mu''$, εὐρέθη εἰς τὴν ἀντίθετον τῆς ἀρχικῆς κατεύθυνσιν, δηλαδὴ περίπου εἰς τὴν θέσιν τοῦ στήθους τῆς νεκρᾶς, ἀντὶ τῆς κορυφῆς τοῦ κρανίου). Ὁ πρωτογεωμετρικὸς σκύφος AZ16 εὐρέθη ἐπίσης ἐπὶ τῶν κοσμημάτων, τῶν ὁποίων ἡ θέσις πρέπει νὰ συμπίπτῃ μὲ τὴν θέσιν τοῦ στήθους τῆς νεκρᾶς. Ἡ προκληθεῖσα ταραχὴ καθιστᾷ ἀδύνατον — καὶ ἄχρηστον ἐν μέρει — τὴν ἀκριβῆ περιγραφὴν τῶν κοσμημάτων ὡς εὐρέθησαν. Τὸ παρατιθέμενον σχέδιον καὶ αἱ φωτογραφαὶ συμπληροῦν τὴν ἀκολουθοῦσαν περιγραφικὴν ἔκθεσιν.

Τὰ συνήθη σπειροειδῆ ἐλάσματα τῆς κεφαλῆς εἶχον, ὡς εἵπομεν, μετατοπισθῆ τῆς ἀρχικῆς τῶν θέσεως. Κατὰ μοναδικὴν σχεδὸν ἐξάίρεσιν (βλ. ΑΓ V) εὐρέθησαν τρεῖς ὁμάδες· δύο ὁμάδες ἐκ τεσσάρων ἐλασμάτων ἑκάστη ($\lambda - \lambda'$), συνημμένων κατὰ τὸ ἄνω πέρασ τῶν διὰ μεγάλου κομβίου ($\mu - \mu'$) καὶ ἐχόντων μῆκος 0.20 μ. περίπου, κοσμοῦντων δὲ προφανῶς τοὺς κροτάφους τῆς νεκρᾶς. Τρίτη ὁμάς ἐξ τοιούτων ἐλασμάτων (λ''), ἴσου μήκους, συνημμένων ἐπίσης διὰ κομβίου (μ'')· ἐπ' αὐτῶν ἐσώζετο μικρὸν τεμάχιον διαλελυμένου κρανιακοῦ ὀστοῦ. Ἡ ὁμάς αὕτη θὰ ἐκόσμηι τὸ ὀπίσθιον μέρος τῆς κεφαλῆς. Ἀνατολικῶς τῆς πρόχου, ὕπου δηλαδὴ ἀρχικῶς θὰ εὐρίσκετο τὸ κάτω πέρασ τῶν σπειροειδῶν ἐλασμάτων, εὐρέθησαν δύο χρυσοὶ δακτύλιοι κόμης

(α - α') και παρ' αυτούς δύο μικρότεροι χρυσοὶ σφηκωτῆρες (α1 - α1'). Εἰς τὴν θέσιν τῶν ὤμων, ἐν μέρει κάτωθι τῆς πρόχου, ὑπῆρχον δύο μεγάλοι ὀκτώσχημοι πόρπαι (β - β'), μεταξύ δὲ τούτων ἔκειτο χαλκοῦν κόσμημα λαιμοῦ (γ) καὶ ἐντὸς τοῦ ὑπ' αὐτοῦ ὀριζομένου κύκλου ὑπῆρχον ψῆφοι (δ). Πολλὰ ἄλλαι ὅμοιαι ψῆφοι εὑρέθησαν ὑπὸ τὴν πρόχου, ἀρκεταὶ μάλιστα εἰς τὸ ἐν αὐτῇ χῶμα· μεταξύ τούτων ὑπῆρχε μεγαλύτερα («υαλίνη»), τεμαχισθεῖσα ἐκ τῆς πτώσεως ἐπ' αὐτῆς τῆς πρόχου. Μερικαὶ ἀκόμη ψῆφοι εὑρέθησαν δυτικῶς τῆς πρόχου, μεταξύ τῶν λοιπῶν κοσμημάτων. Ὑπὸ τὴν πρόχου εὑρέθησαν ἐπίσης 5 ὀδόντες ζώου (;) ἀνήκοντες εἰς περιάπτον (η). Κυκλικὸν περιάπτον ἐκ λεπτοῦ ἐλάσματος εὑρέθη ὑπὸ τὸ στόμιον τῆς πρόχου (ε) (εἶχε τεμαχισθῆ εἰς δύο). Δίδυμοι δακτύλιοι, ἀποτελούμενοι ἐξ ἐνὸς ἀπλοῦ δακτυλίου, ἐκ τοῦ ὁποῦ ἐξηρτᾶτο ἕτερος μὲ ὀκτώσχημον ἀπόληξιν δύο σπειρῶν (ζ), εὑρέθησαν διεσκορπισμένοι περὶ τὸν λαιμὸν τῆς πρόχου, δυτικῶς αὐτῆς, ὑπ' αὐτὴν καὶ νοτίως αὐτῆς ἀπὸ τοῦ ὕψους τῆς πρόχου μέχρι τοῦ μέσου περίπου τῆς ταφῆς. Παρὰ τὰ σπειροειδῆ ἐλάσματα λ καὶ λ', καὶ ὑπ' αὐτά, εὑρέθησαν ὁ εἷς παρὰ τὸν ἄλλον πολλοὶ μικροὶ tutuli (ο), προσηρμοσμένοι, φαίνεται, ἄλλοτε εἰς ταινίαν περιβάλλουσαν τὰς παρειὰς καὶ τὴν σιαγόνα. Μικρὰ τοξόσχημος πόρπη (κ), κοσμήματα 2 σπειρῶν (ν) καὶ μικρὰ ὀκτώσχημοι πόρπαι (τ) εὑρέθησαν μεταξύ τῶν σπειροειδῶν ἐλασμάτων καὶ ὑπὸ τὴν πρόχου. Μικρὸν ὀρθογώνιον σιδηροῦν ἔλασμα (υ) ὑπῆρχε μεταξύ τῶν ἐλασμάτων λ' καὶ λ'', ἀποτελοῦν προφανῶς κόσμημα τοῦ ὀπισθίου μέρους τῆς κεφαλῆς. Πλησίον τούτου εὑρέθη ψέλιον πολλῶν σπειρῶν (ξ), ἐντὸς τοῦ ὁποῦ ἐσώζετο τμήμα ὀστοῦ καὶ θαυμασίως σφόνδυλος ἐξ ἐρυθροῦ στιλπνοῦ λίθου (φ). Ἐντὸς χαλκοῦ δακτυλίου (ψ), κειμένου παρὰ τὸ ψέλιον, ἐσώζετο τμήμα ὀστοῦ τοῦ δακτύλου. Ἔτερον ψέλιον (θ), μεγαλύτερον, εὑρέθη εἰς τὴν θέσιν τῆς δεξιᾶς χειρὸς καὶ πλησίον τούτου εὑρέθησαν, τὸ ἐν παρὰ τὸ ἄλλο, τὰ ὀμφάλια π, ρ καὶ π' (τὸ ρ, μεγαλύτερον, εἰς τὸ μέσον), τὰ ὁποῖα ἐκόσμου προφανῶς τὸ μέσον τῆς ζώνης. Πολλὰ χαλκᾶ κομβία (ι), εὑρεθέντα τὰ μὲν ἐκατέρωθεν τῶν ὀμφαλίων μὲ τὴν ὄψιν πρὸς τὰ ἄνω, τὰ δὲ ὑπόλοιπα ἀνεστραμμένα, ἐκόσμου τὴν ζώνην καθ' ὅλην τῆς τὴν ἐπιφάνειαν, ἢ θέσις των δὲ ἐδείκνυε τὸ σχῆμα, τὸ ὁποῖον ἔλαβεν (ἢ ζώνη) μετὰ τὴν ἀποσύνθεσιν τοῦ σώματος. Πλησίον τοῦ ὀμφαλίου π' εὑρέθη τέταρτον (σ), σιδηροῦν αὐτό, ὀμφάλιον, ἐπὶ τοῦ κέντρου τοῦ ὁποῦ ὑπῆρχε χαλκοῦν κομβίον. Εἰς ἀπόστασιν 0.30 μ. περίπου ἀπὸ τοῦ ψελίου θ ὑπῆρχον δύο κυκλικὰ κοσμήματα (ω) μὲ ἐγχαράκτους σπείρας, ὧν τὸ ἐν ἀνεστραμμένον, καὶ ὀλίγον πέρα τούτων ἀγκιστροειδῆς κόσμημα (χ), ἔτι δὲ περαιτέρω χαλκοῦς κύκλος μὲ ἐγγεγραμμένον σταυρὸν, σχήματος τροχοῦ (ω', κοσμικὸς κύκλος). Τέλος δυτικῶς τοῦ ἀγγείου AZ17 ὑπῆρχεν ἕτερον χαλκοῦν ὀμφάλιον (ω'). Ἡ νεκρὰ ἔκειτο ἀπὸ Α. πρὸς Δ.

AZ VIII. Καὶ ἡ ταφή αὕτη καθορίζεται μόνον ἐκ τῶν δύο ἀγγείων AZ18 καὶ AZ19 (διώτου καὶ πρόχου), κειμένων εἰς ἀπόστασιν 1 μ. περίπου τοῦ ἐνὸς ἀπὸ τοῦ ἄλλου καὶ εὑρεθέντων συντετριμμένων. Οὐδὲν ἄλλο στοιχεῖον τῆς ταφῆς ἀπέμεινε.

AZ IX. Ταφή ἐντὸς λάκκου μήκους 1.80 μ. πλάτους 0.80 μ. περίπου καὶ βάθους 0.20 μ. Εἰς τὸ δυτικὸν ἄκρον εὑρέθη ὁ ἀμφορίσκος AZ22. Οὐδὲν ἄλλο στοιχεῖον τῆς ταφῆς ἀπέμεινε.

AZ X. Καὶ ἡ ταφή αὕτη καθορίζεται ὑπὸ τῶν ἀγγείων AZ23 (πρόχου), AZ24

(διώτου) και ΑΖ25 (διώτου), εύρεθέντων εις απόστασιν 1.60 μ. άπ' άλλήλων. Το ΑΖ23 και ΑΖ24 έκειντο τὸ ἐν παρά τὸ άλλο (τοῦ δευτέρου εύρέθη μόνον τὸ ἥμισυ) εις τὸ ΝΑ. ἄκρον τοῦ τάφου, ἐνῶ τὸ ΑΖ25 (ἀρκετὰ ἐλλιπές) εις τὸ ΒΔ. Ἡ καταστροφή τοῦ ΑΖ25 πιθανὸν νὰ ὀφείλεται εις τὴν ἄροσιν, ἀλλ' ἡ ἀπουσία τοῦ ἡμίσεος τοῦ ΑΖ24 εἶναι ἀνεξήγητος, διότι τὸ ἀγγεῖον εύρέθη εις βάθος ἀνεστραμμένον ἐπὶ τοῦ κρανίου (διαλυθέντος τελείως) τῆς νεκρᾶς. Παρὰ τὸ ἀγγεῖον ΑΖ24 και ὑπ' αὐτὸ εύρέθησαν δύο ομάδες σπειροειδῶν ἐλασμάτων, ἀποτελούμεναι ἐκ τριῶν ἐκάστη (δ), συνημμένων διὰ κομβίου (γ) εις τὸ ἄνω ἄκρον των, δύο χρυσοῦ σφηκωτῆρες (ζ) και πολυ-ἀριθμοὶ ψῆφοι ὄρμου (α). Εἰς τὴν θέσιν τῶν ὤμων ὑπῆρχον δύο μικρὰ ὀκτώσχημοὶ πόρπαι (β - β') και εις απόστασιν 0.70 μ. ΒΔ. τῶν ἐλασμάτων χαλκοῦς δακτύλιος (ε), φερόμενος ἀσφαλῶς εις τὴν δεξιὰν χεῖρα. Οὐδὲν ἶχνος ὀστοῦ εύρέθη. Ἡ νεκρὰ ἔκειτο ἀπὸ ΝΑ. πρὸς ΒΔ.

ΑΖ ΧΙ. Ὑποθέτομεν ὅτι ἀνήκουν εις μίαν ταφήν αἱ πρόχοι ΑΖ26 και ΑΖ27 και ὁ εις απόστασιν 0.50 μ. εύρεθεὶς ἀμφορεὺς ΑΖ28, μεταξὺ τῶν ὁποίων ἀπέκειντο δύο μικρὰ κομβία (α). Οὐδὲν ἄλλο στοιχεῖον τῆς ταφῆς ἐσώθη.

ΑΖ ΧΙΙ. Εἰς τὸ κέντρον περίπου τοῦ τύμβου και εις ὕψος 0.70 μ. ἀπὸ τοῦ ἀρχικοῦ ἐδάφους εύρέθη ἡ πρόχους ΑΖ29 και παρ' αὐτὴν μικρὸν σιδηροῦν μαχαιρίδιον. Ὀλίγα ὄστρακα ἀνοικτοῦ ἀγγείου, εύρεθέντα εις μικρὰν ἀπ' αὐτοῦ απόστασιν, ἴσως ἀνήκον εις ἀγγεῖον τῆς αὐτῆς ταφῆς, καταστραφέν ἐκ τῆς ἀρόσεως. Οὐδὲν ἄλλο στοιχεῖον τῆς ταφῆς ἀπέμεινε.

ΑΖ ΧΙΙΙ. Ἡ ὑπαρξὶς τῶν ἀγγείων ΑΖ18 (διώτου) και ΑΖ19 (πρόχου) πιθανὸν νὰ δεικνύη τὴν θέσιν ταφῆς, τῆς ὁποίας οὐδὲν ἄλλο στοιχεῖον ἐσώθη.

Ὁ τύμβος ΑΖ περιεῖχε τὰς ὡς ἄνω 13 ταφάς, γενομένας ἐντὸς λάκκων, οἱ ὁποῖοι ἐσκάφησαν εις τὴν ἐπίχωσιν τοῦ τύμβου, ἄλλοι μὲν μέχρι τοῦ ἀρχικοῦ ἐδάφους, ἄλλοι δὲ ὑψηλότερον αὐτοῦ. Ἐξαιρέσει τῆς ταφῆς ΙΧ και τῆς ἀμφιβόλου VI, ὅλοι αἱ ὑπόλοιποι ἔχουν ἀκτινωτὴν περὶ τὸ κέντρον διάταξιν, εις ὕσας δὲ ἐξηκριβώθη ἡ θέσις τῆς κεφαλῆς τοῦ νεκροῦ, αὕτη ἦτο πάντοτε πρὸς τὸ κέντρον· ἀλλὰ και τῶν ὑπολοίπων δυνάμεθα νὰ ὑποθέσωμεν ὁμοίαν τοποθέτησιν, στηριζόμενοι εις τὴν θέσιν τῆς πρόχου, ἥτις κατὰ κανόνα εἶδομεν ὅτι ἐτίθετο παρὰ τὴν κεφαλὴν. Καὶ εις τὰς ταφάς τοῦ τύμβου ΑΖ ἐτίθεντο κατὰ κανόνα δύο ἀγγεῖα, ἐν (πρόχους) παρὰ τὴν κεφαλὴν και ἕτερον (ἀνοικτὸν) παρὰ τοὺς πόδας. Ἐν τούτοις εἶναι ἀξιοσημεῖωτος ἡ ὑπαρξὶς τριῶν, ἐπὶ 10 βεβαίων περιπτώσεων, μὲ τρία ἀγγεῖα, ὧν δύο παρὰ τὴν κεφαλὴν. Αἱ γυναῖκες ταφαὶ διακρίνονται και εις τὸν τύμβον τοῦτον ἐκ τῶν κοσμημάτων, ἐνῶ αἱ ἄνευ κοσμημάτων πρέπει ν' ἀνήκουν εις ἄνδρας ἢ εις παιδία. Ἡ πλουσιωτάτη ταφή VII εύρέθη εις τὸ ΒΔ. τεταρτημόριον τοῦ τύμβου, ἀνῆκε δὲ προφανῶς εις ὄριμον γυναῖκα.

Τύμβος ΑΗ (παρένθετος πίν. ΚΑ)

Ὁ τύμβος ΑΗ εύρίσκετο 80 μ. νοτίως τοῦ ΑΖ (20 μ. νοτίως τοῦ Κ) ἐντὸς τοῦ ἀγροῦ τοῦ Διονυσίου Κωτσαρῆ (πρώην ἀγροῦ Χρ. Λαζοπούλου), εἶχε διάμετρον 16 μ. και ὕψος 0.90 μ. περίπου. Ἐκ τῆς ἀρόσεως εἶχεν ἀπολέσει μέρος τοῦ ὕψους του και ἐμεγάλωσε κατὰ τὴν διάμετρον. Ἀπετελεῖτο ἐκ καθαρῶ κοκκινοχώματος, ἐντὸς τοῦ ὁποῖου

ελάχιστοι λίθοι και χάλικες εύρέθησαν· ή έλλειψις επίσης όστράκων δεικνύει ότι ό τύμβος είχε μείνει ανέπαφος μέχρι τής ανασκαφής του. Έντός αυτού υπήρχον αί έξής ταφαί:

ΑΗ I. Ταφή όριζομένη υπό τής πρόχου ΑΗ2 και του εις απόστασιν 0.55 μ. εύρεθέντος πυθμένος διώτου άνοιχτού άγγείου (ΑΗ1). Εις τό μέσον, μεταξύ τών άγγείων τούτων υπήρχον τρία χαλκᾶ κομβία (α). Ούδέν άλλο στοιχείον τής ταφής έσώζετο.

ΑΗ II (είκ. 20, πίν. 29). Η ταφή αύτη εύρίσκετο ακριβώς υπό τήν προηγούμενην έντός λάκκου μήκους 1.80 μ. πλάτους 0.90 μ. και βάθους υπό τήν επιφάνειαν του έδάφους 0.20 μ. Περιείχε τά άγγεία ΑΗ3 (πρόχου) και ΑΗ4 (άμφορίσκου).

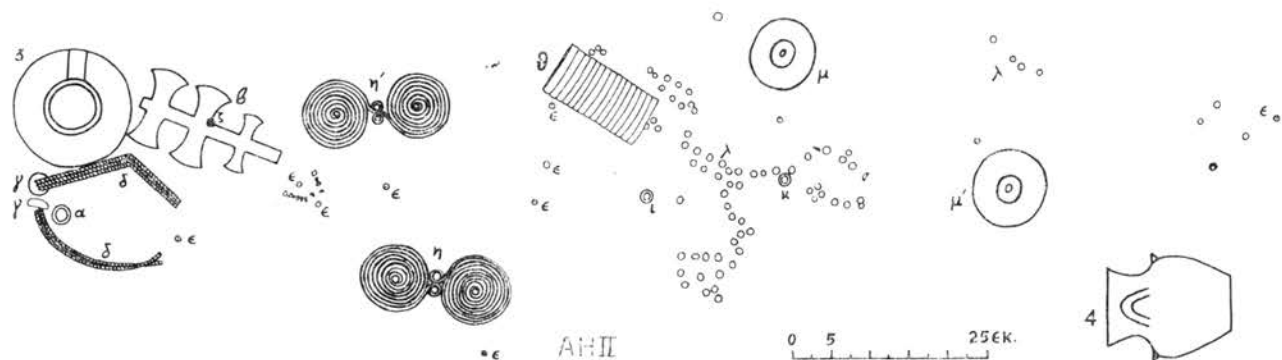

Είκ. 20. Ταφή ΑΗ II.

Παρά τήν πρόχου εύρέθησαν δύο ομάδες σπειροειδών έλασμάτων (δ - δ'), εκ τριών τεμαχίων έκάστη, συνημμένων εις τό άνω πέρας δι' ενός χαλκού κομβίου (γ - γ')· μεταξύ τών έλασμάτων υπήρχε χαλκούς δακτύλιος (α). Εις τήν θέσιν τών ώμων εύρέθησαν δύο χαλκαί όκτώσχημοι πόρπαι (η - η'). Έπέρ τήν πόρπην του άριστερου ώμου εύρέθη χαλκούς τρίδυμος διπλοϋς πέλεκυς (β), υπ' αυτόν δέ εις χουσοϋς σφηκωτήρ (ζ). Μεταξύ τών πορπών, κατά τό άνω πέρας τούτων, έσώζοντο όδόντες τής κάτω σιαγόνας. Ψήφοι όρμου (ε) εύρέθησαν διεσκορπισμένοι εις ήλην τήν έκτασιν από τών σπειροειδών έλασμάτων μέχρι και κάτω τών πορπών. Εις τήν θέσιν τής άριστερας χειρός έκκειτο μέγα ψέλιον 15 σπειρών (θ), πέρα δέ του ψελίου ήσαν διάσπαρτα πολυάριθμα χαλκᾶ κομβία (λ), άνήκοντα εις τήν ζώνην βεβαίως τής νεκράς, τά όποια όμως δέν διετήρησαν τήν κανονικήν των διάταξιν. Μεταξύ τών κομβίων εύρέθησαν δύο δακτύλιοι (ι - κ). Είηαι άξιοσημείωτον ότι τινά τούτων εύρέθησαν και πέρα του άμφορίσκου ΑΗ4, εις τήν θέσιν τών ποδών δηλαδή, μεταξύ αυτών δέ και μία ψήφος. Χαλκούν όμφάλιον (μ), τής ζώνης προφανώς, εύρέθη άριστερά του πλήθους τών κομβίων, ένῶ έτερον (μ') εύρέθη πολϋ χαμηλότερον, πλησίον του άμφορίσκου. Τοϋτο σημαίνει ταραχήν τών κοσμημάτων τής ζώνης, άγνωστον εις τίνα λόγον όφειλομένην (μήπως εις άρουραίους, οι όποιοι ειηαι πολυάριθμοι εις τήν περιοχήν;). Η νεκρά έκκειτο από ΝΑ. προς ΒΔ.

ΑΗ III. Η ταφή αύτη όρίζεται υπό τών άγγείων ΑΗ5 (πρόχου) και ΑΗ6 (διώτου) άπεχόντων μεταξύ των 1.50 μ. περίπου. Ούδέν άλλο στοιχείον τής ταφής έσώθη.

ΑΗ IV. Και ή ταφή αύτη όρίζεται μόνον υπό τών άγγείων ΑΗ7 (φιαλοσχήμου)

καὶ ΑΗ8 (πρόχου), ἀπεχόντων μεταξύ των 1.75 μ. περίπου. Ἐντὸς τοῦ ΑΗ8 εὑρέθησαν δύο μικρὰ μαχαιρίδια (α - β). Οὐδὲν ἄλλο στοιχείον τῆς ταφῆς ἐσώθη.

ΑΗ V. Ἡ ταφή αὕτη ὀρίζεται ὑπὸ τῶν ἀγγείων ΑΗ9 (πρόχου) καὶ ΑΗ10 (φιαλοσχήμου) ἀπεχόντων μεταξύ των 0.50 μ. περίπου, καὶ τῶν ὀλίγων κοσμημάτων τῶν εὑρεθέντων μεταξύ τούτων. Ἀνατολικῶς τοῦ ΑΗ9 ὑπῆρχον τρεῖς ὀδόντες, μικρὸν σπειροειδὲς ἔλασμα (δ) καὶ τρεῖς ψῆφοι (β). Πλησίον τοῦ ΑΗ10 εὑρέθη σφόνδυλος (α) καὶ λεπτότατος δακτύλιος (γ). Οὐδὲν ἕχνος τοῦ σκελετοῦ ἐσώζετο.

ΑΗ VI. Ἡ ταφή αὕτη καθορίζεται ὑπὸ τοῦ ἀγγείου ΑΗ11 (πρόχου), εὑρεθέντος εἰς ὕψος 0.30 μ. ἀπὸ τοῦ ἀρχικοῦ ἔδαφους, καὶ τοῦ εἰς ἀπόστασιν 0.70 μ. ἀπ' αὐτοῦ εὑρεθέντος ὀδόντος. Παρὰ τὸν ὀδόντα ὑπῆρχον ὀστέϊνα ψῆφοι (γ) καὶ ἐν συνεχείᾳ δακτύλιος (β) καὶ ψέλιον (α).

ΑΗ VII. Ταφή ἐντὸς λάκκου μήκους 2.60 μ. πλάτους 1.20 μ. περίπου καὶ βάθους 0.20 μ. ὑπὸ τὸ ἀρχικὸν ἔδαφος. Ὁ λάκκος οὗτος εὑρίσκετο ὑπὸ τὴν προηγουμένην ταφήν, περιεῖχε δὲ τὰ ἀγγεῖα ΑΗ12 (πρόχου) καὶ ΑΗ13 (κανθαρόσχημον), σχεδὸν ὑπὸ τὸ ΑΗ11 (βαθύτερον ἐκείνου περὶ τὰ 0.50 μ.). Οὐδὲν ἄλλο στοιχείον τῆς ταφῆς ἐσώθη.

ΑΗ VIII. Ταφή ἐντὸς λάκκου μήκους 2.50 μ. πλάτους 1.50 μ. καὶ βάθους 1 μ. ὑπὸ τὸ ἀρχικὸν ἔδαφος. Περιεῖχε μόνον τὸ ἀγγεῖον ΑΗ14 (δίωτον) εἰς τὸ δυτικὸν τμημὰ του καὶ πλησίον τούτου σιδηροῦν μαχαιρίδιον. Οὐδὲν ἕχνος τοῦ σκελετοῦ ἐσώθη.

ΑΗ IX. Ἡ ταφή αὕτη καθορίζεται ὑπὸ τῶν ἀγγείων ΑΗ15 (πρόχου) καὶ ΑΗ16 (φιαλοσχήμου) ἀπεχόντων μεταξύ των περὶ τὸ 1 μ. Πλησίον τοῦ ΑΗ15 εὑρέθη μεγάλη ψῆφος (α) καὶ ὀλίγον ἀνατολικώτερον πῆλιος σφόνδυλος (β), μικρὸν κομβίον (γ) καὶ καμπυλόσχημον (σχεδὸν κυκλικὸν) σιδηροῦν ἀντικείμενον (δ). Περὶ τὸ μέσον τῆς ταφῆς ὑπῆρχε ἕτερον καμπυλόσχημον σιδηροῦν ἀντικείμενον.

Εἰς τὸ κέντρον περίπου τοῦ τύμβου εὑρέθη τεμαχισμένον καὶ διεσκορπισμένον εἰς ἕκτασιν ἀκτῖνος 1 μ. περίπου τὸ ἀγγεῖον ΑΗ17.

Ὁ τύμβος ΑΗ περιεῖχε τὰς ὡς ἄνω 9 ταφάς, γενομένας ἐντὸς λάκκων, σκαφέντων εἰς τὴν ἐπίχωσιν τοῦ τύμβου, ἄλλων μὲν μέχρι τοῦ ἀρχικοῦ ἔδαφους, ἄλλων ὑψηλότερον καὶ ἄλλων βαθύτερον τούτου. Παρὰ τὸ μέγεθός του ὁ τύμβος οὗτος ἦτο μᾶλλον πτωχός, τόσον εἰς ἀριθμὸν ταφῶν ὅσον καὶ εἰς ἀριθμὸν καὶ ποιότητα περιεχομένων. Ἐξαιρέσει τῆς ταφῆς ΑΗ II οὐδεμία ἄλλη παρουσιάζει ἰδιαιτέρον ἐνδιαφέρον. Αἱ ταφαὶ εὑρίσκονται διατεταγμέναι σαφῶς ἀκτινηδὸν περὶ τὸ κέντρον, ὁσάκις δὲ ἐξηκριβώθη ὁ προσανατολισμὸς τοῦ νεκροῦ ἀπεδείχθη ὅτι οὗτος εἶχε τὴν κεφαλὴν πρὸς τὸ κέντρον καὶ τοὺς πόδας πρὸς τὴν περιφέρειαν. Ἀλλὰ καὶ εἰς τὰς περιπτώσεις, εἰς τὰς ὁποίας δὲν ἐσώθησαν ἀσφαλῆ στοιχεῖα, ἡ θέσις τῶν ἀγγείων ὀδηγεῖ εἰς τὸ αὐτὸ συμπέρασμα, διότι καὶ εἰς τὸν τύμβον αὐτὸν ἐκάστη ταφή εἶχε δύο ἀγγεῖα (κατὰ κανόνα), πρόχου παρὰ τὴν κεφαλὴν καὶ ἀνοικτὸν παρὰ τοὺς πόδας. Ἡ σημαντικωτέρα ταφή ΑΗ II εὑρίσκετο εἰς τὸ ΒΔ. τεταρτημόριον.

Τύμβος ΑΘ

Ὁ τύμβος οὗτος εὑρίσκετο εἰς μικρὰν ἀπόστασιν νοτίως τοῦ Β, εἶχε δὲ καταστραφῆ ἀρκετὰ ὑπὸ τῶν χωρικῶν. Μικρὰ ἔρευνα ἔδειξεν, ὅτι ἤδη κατὰ τοὺς ἐλληνοιστικούς

χρόνους εἶχε ταραχθῆ. Ἐν τούτοις ἀπεκαλύφθη ταφή περιέχουσα δύο ἀνοικτὰ ἀγγεῖα (ΑΘ2-3) καὶ μεταξύ τούτων σιδηροῦν ξίφος μήκους 0.78 μ. καὶ παρ' αὐτὸ μικρὰν σιδηρᾶν μάχαιραν (εἰκ. 21). Τόσον τὸ ξίφος, ὅσον καὶ ἡ μάχαιρα ἦσαν βαθέως ὀξειδω-

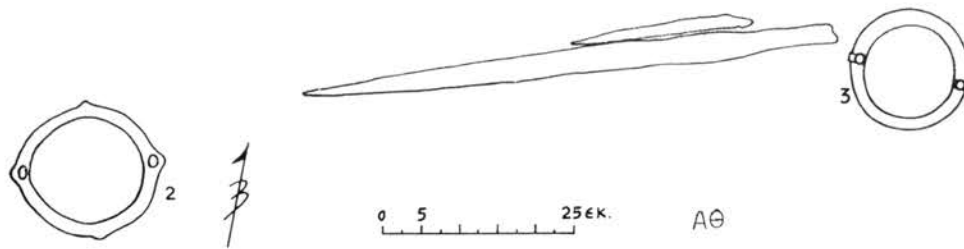

Εἰκ. 21. Ταφή τύμβου ΑΘ.

μένα καὶ διαλελυμένα. Εἰς τὸ βόρειον τμήμα τοῦ τύμβου εὐρέθη ἕτερον ξίφος, τεμαχισθὲν προφανῶς ὑπὸ ἀρότρου ἀλλὰ διατηροῦν εἰς καλὴν σχετικῶς κατάστασιν τὴν λαβὴν. Περὶ τὸ κέντρον τοῦ τύμβου εὐρέθη τροχήλατον ἀγγεῖον κυλικόσχημον, φέρον ἴχνη γραπτῆς κοσμήσεως (ΑΘ1). Τέλος ἐντὸς τῶν χωμάτων εὐρέθη ἀπερριμμένη πόρπη ἐκ τριῶν σπειρῶν.

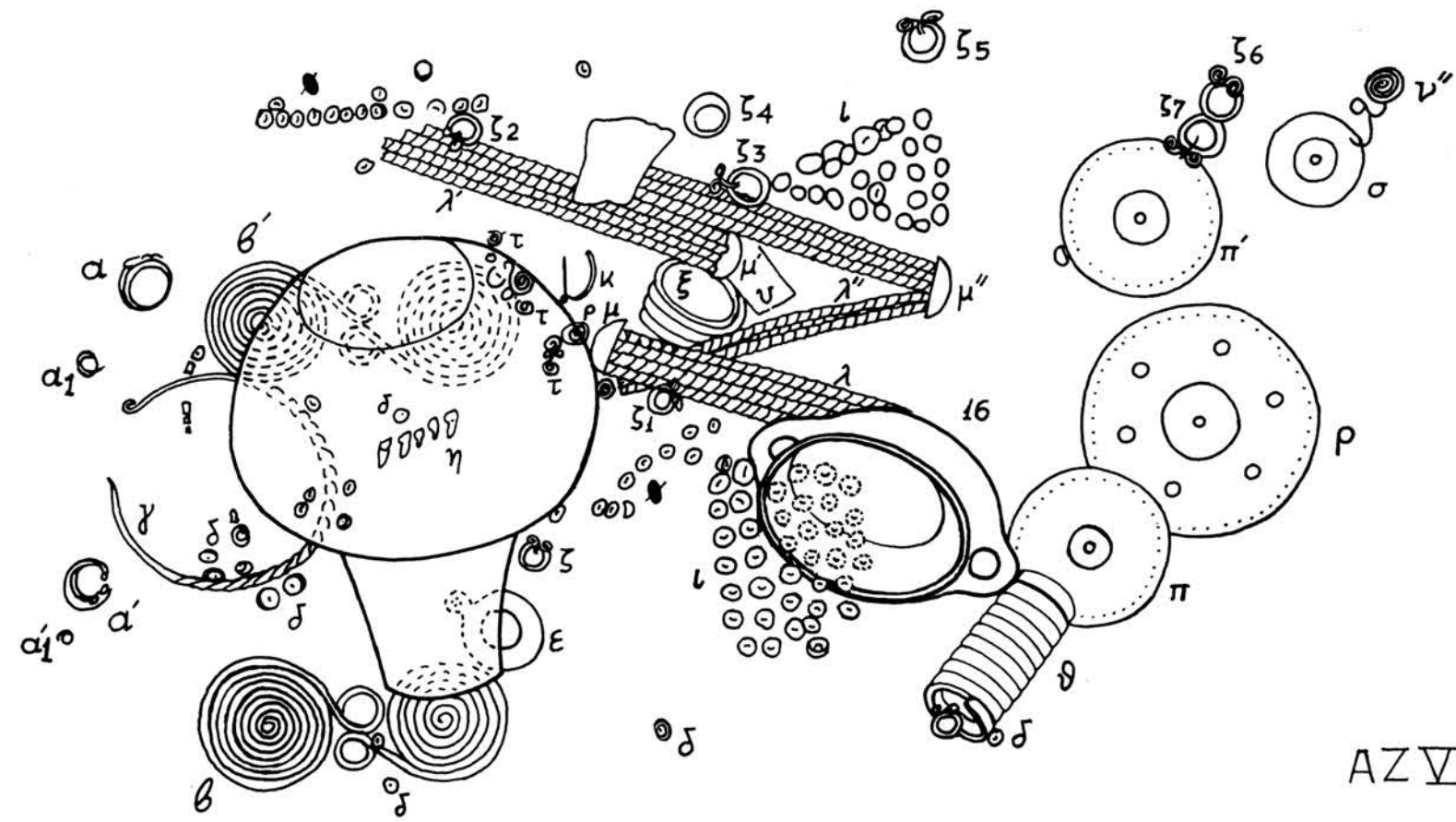

AZ VII

Ταφή AZ VII.

ΠΑΡΕΝΘΕΤΟΣ ΠΙΝΑΞ Κ

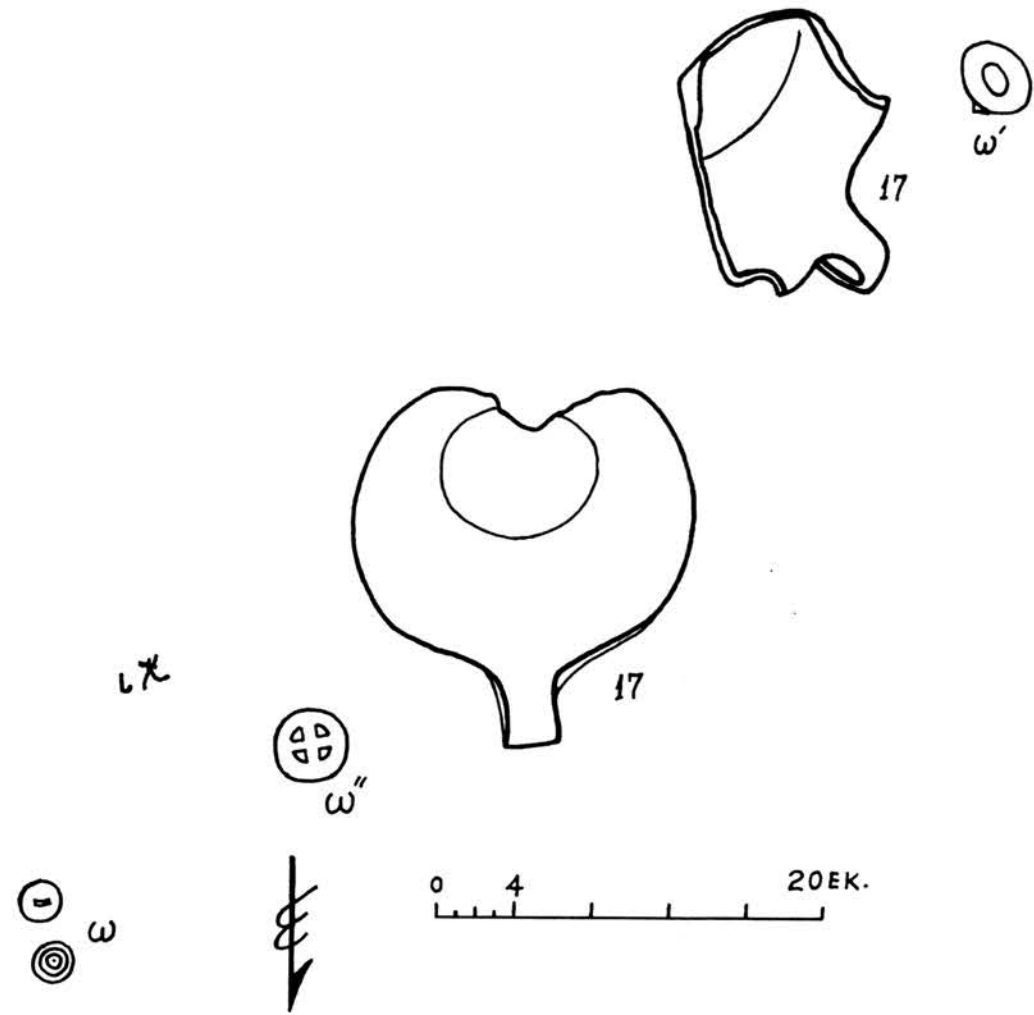

0 4 20EK.



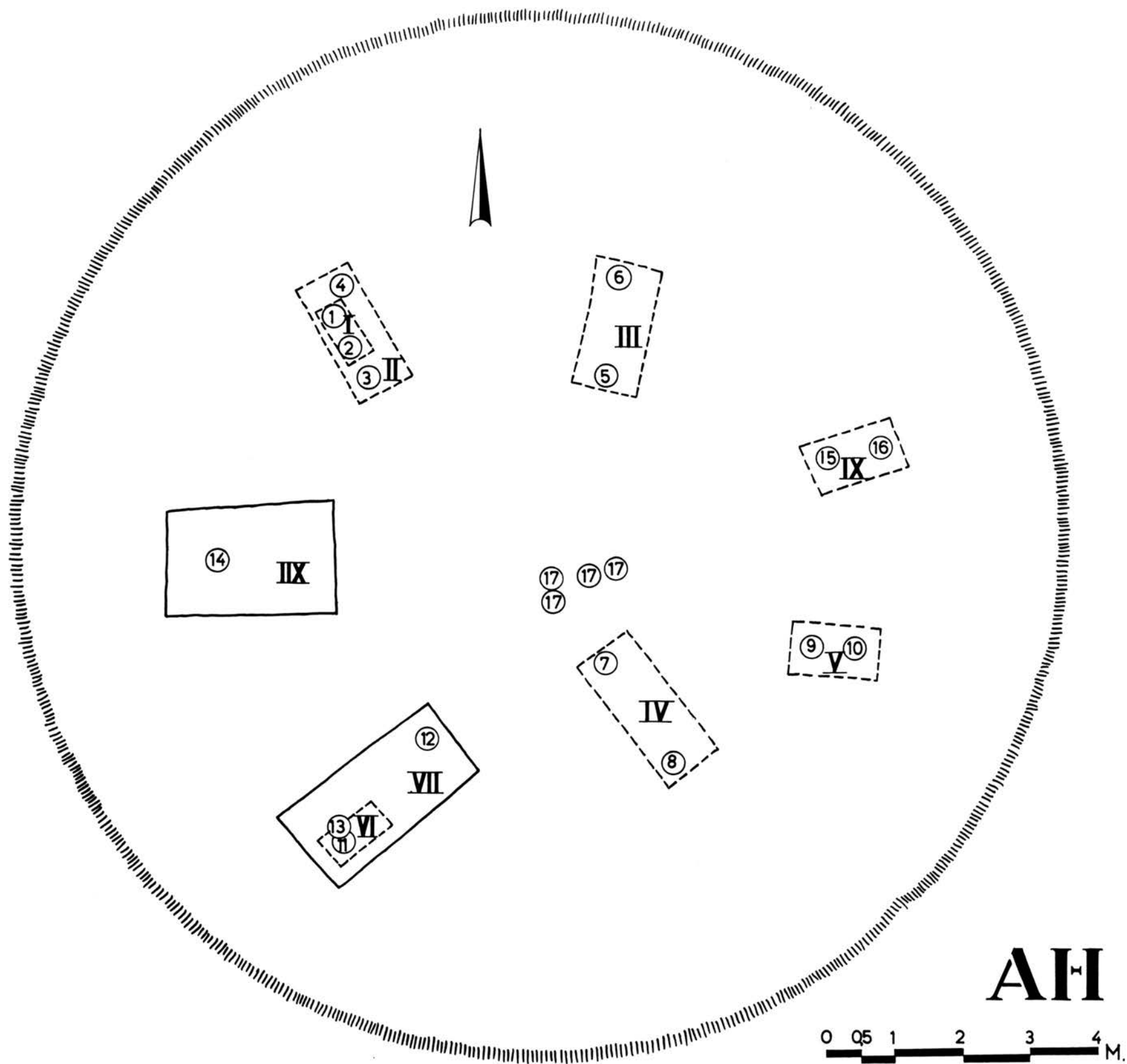

Τύμβος ΑΗ.

AH



2. ΚΑΤΑΛΟΓΟΣ ΕΥΡΗΜΑΤΩΝ

A. ΑΓΓΕΙΑ

Τύμβος Α (πίν. 30 - 32).

1. Πρόχους όπισθοτομήτου προχοής. Λαβή συνεστραμμένη. Σώμα σφαιρικόν. Ράμφος προχοής διαστελλόμενον. Πηλός τεφρός μετ' άφθόνου μαρμαρυγίου. "Υψ. 0.195 μ.
2. Όμοία. Έλλείπει ή λαβή και μέρος τής προχοής. Η προχοή χαρακτηριστικώς έπιμήκης προς τά άνω. Πηλός έρυθρός, τεφρός εις την τομήν. "Υψ. 0.125 μ.
3. Δίωτον με λαβάς δισκομόρφου άπολήξεως όριζοντίου την άνω επιφάνειαν. Χεΐλος στενόν, κάθετον. Διάμ. 0.155 μ. Ύψ. 0.095 μ.
4. Όμοιον "Υψ. 0.113 μ. διάμ. χείλ. 0.19 μ.
5. Πρόχους όπισθοτομήτου προχοής. Λαβή ύποτυπωδώς συνεστραμμένη. Ράμφος προχοής διαστελλόμενον. Σώμα σφαιρικόν. Πηλός έρυθρός μετ' άφθόνου μαρμαρυγίου. Έπιφάνεια λελεασμένη. "Υψ. 0.17 μ.
6. Μικρά όμοία, έλλιπής την προχοήν. Σώμα ώσειδές. Πηλός έρυθρός, φαιός ένιαχοϋ εκ τής όπτήσεως. Έπιφάνεια λελεασμένη. "Υψ. 0.105 μ.
7. Όμοία, έλλιπής τó ράμφος τής προχοής. Είς την βάσιν του λαιμοϋ άβαθής αΰλαξ. Λαβή γωνιώδης. Πηλός έρυθρός. "Υψ. 0.12 μ.
8. Όμοία. Πηλός ώχρός έρυθρός, εκ τής όπτήσεως τεφρός πολλαχοϋ, μετá μαρμαρυγίου. επιφάνεια λελεασμένη. "Υψ. 0.24 μ.
9. Όμοία: έλλείπει ή λαβή κατά τó μεγαλύτερον μέρος και τεμάχια του άνω ήμίσεως. πηλός έρυθρός, τεφρός πολλαχοϋ εκ τής όπτήσεως, μετ' άφθόνου μαρμαρυγίου. "Υψ. 0.19 μ.
10. Όμοία: λαβή με όριζοντίας αΰλακώσεις. Πηλός ύπομέλας. "Υψ. 0.185 μ.
11. Δίωτον άγγεΐον, έλλιπές την έτέραν λαβήν. λαβή πλατεΐα, σχεδόν έλλειψοειδής την τομήν, άνερχομένη ύπερ τó χεΐλος. λαιμός ύποκοΐλου κατατομής: σώμα σχήματος πεπιεσμένης σφαίρας. Πηλός σκοτεινός έρυθρός, εκ τής όπτήσεως και του γανώματος γενόμενος ύπομέλας: έξωτερικώς έντελώς μέλας και λίαν λελεασμένος. Περι τήν βάσιν του λαιμοϋ έγχάρακτοι γραμμαί. επί τής κοιλίας έγχάρακτα κοσμήματα: δέσμαι εκ 4-5 εύθειών γραμμών κατά ζεύγη: εκάστου ζεύγους τά μέλη συγκλίνουν προς τον λαιμόν και άποκλίνουν προς την κοιλίαν. ύπάρχουν έν συνόλω 8 ζεύγη, ανά 3 μεταξύ των λαβών και ανά 1 κάτωθι τούτων. "Υψ. 0.135 μ. διάμ. χείλ. 0.10 μ.
12. Δίωτον άγγεΐον με λαβάς δισκομόρφου άπολήξεως, όριζοντίας την άνω επιφάνειαν. πηλός άνοικτός έρυθρός μετá μαρμαρυγίου, λελεασμένος έξωτερικώς και τó άνω ήμισυ του έσωτερικοϋ. "Υψ. 0.17 μ. διάμ. χείλ. 0.213 μ.
13. Άμφορίσκος: αί λαβαί, κυκλικής σχεδόν τομής, κάθετοι από του μέσου του λαιμοϋ μέχρι των ώμων. μεταξύ των λαβών ανά μία μαστοειδής άπόφυσις: περι τήν βάσιν του λαιμοϋ και την άπόφυσιν έγχάρακτος κύκλος και κάτωθι αυτού μικραί έγχάρακτοι γραμμαί. Πηλός έρυθρός μετá μαρμαρυγίου. "Υψ. 0.20 μ.
14. Δίωτον άγγεΐον με λαβάς δισκομόρφου άπολήξεως, έλαφρώς ύποκοΐλου την άνω επιφάνειαν. πηλός καστανότεφρος, περι τήν βάσιν έρυθρός εκ τής όπτήσεως. "Υψ. 0.112 μ. διάμ. χείλ. 0.18 μ.
15. Ό λαιμός μετá τής λαβής και μέρος του ώμου πρόχου όπισθοτομήτου προχοής. Πηλός τεφρός.
16. Άμφορίσκος: λαβαί κυκλικής τομής, κάθετοι σχεδόν επί τής κοιλίας: μεταξύ αυτών ανά μία πυραμιδόσχημος προεξοχή: πηλός έρυθρός, επιφάνεια λελεασμένη. "Υψ. 0.20 μ.
17. Κύπελλον, του όποΐου ή λαβή άνέρχεται έντόνωσ ύπερ τó χεΐλος. Πηλός έρυθρός άκάθαρος, φαιός πολλαχοϋ εκ τής όπτήσεως: ίχνη λειάνσεως. "Υψ. 0.075 μ. διάμ. χείλ. 0.088 μ.
18. Άμφορίσκος: λαβαί, όρθογωνίου τομής, μικραί, κάθετοι σχεδόν επί τής κοιλίας: μεταξύ αυτών ανά μία μικρά πυραμιδόσχημος άπόφυσις. Πηλός έρυθρός μετ' άφθόνου μαρμαρυγίου. "Υψ. 0.145 μ.

19. Πρόχους όπισθοτιμήτου προχοῆς, έλλιπής τμήμα τῆς προχοῆς· λαβή σχεδόν έλλειψοειδῆς τὴν τομήν. Πηλός τεφρός εκ τῆς όπτῆσεως μετ' άφθόνου μαρμαρυγίου· έπιφάνεια λελεασμένη. "Υψ. 0.21 μ.
20. 'Όμοία· πηλός έρυθρός μετὰ μαρμαρυγίου· έπιφάνεια λελεασμένη. "Υψ. 0.155 μ.
21. Βαθύ δίωτον άγγεῖον· έλλείπει τὸ άνω ἡμισυ τῆς έτέρας λαβῆς· ἡ σωζομένη άπολήγει εις άσθενῆ δισκομόρφον προεξοχήν, έλαφρώς ύπόκοιλον τὴν άνω έπιφάνειαν. Πηλός χονδρός, έρυθρός· έξωτερικῶς πολλὰ μέλανα στίγματα· ἔχνη λειάνσεως. "Υψ. 0.115 μ. διάμ. χείλ. 0.113 μ.
22. Δίωτον εύρύστομον άγγεῖον· λαβαὶ κυκλικῆς τομῆς, κάθετοι επί τοῦ άνω μέρους τῆς κοιλίας· μεταξὺ αὐτῶν μία μικρὰ μαστοειδῆς άπόφυσις· χεῖλος κάθετος, πλατύ· πηλός έρυθρός μετὰ μαρμαρυγίου, λελεασμένος έξωτερικῶς καὶ εις τὸ έσωτερικόν τῶν χειλέων. "Υψ. 0.18 μ. διάμ. χείλ. 0.15 μ.
23. Πρόχους όπισθοτιμήτου προχοῆς· δήλωσις συνεστραμμένης λαβῆς διὰ τριῶν ύποκοίλων έξωτερικῶς αὐλάκων· τὰ δύο τμήματα τῆς κοιλίας παρουσιάζουν γωνιώδη κατατομήν· επί τῶν χειλέων έγγάρακτοι γραμμαί· πηλός έρυθρός λίαν λελεασμένος. "Υψ. 0.185 μ.
24. 'Αμφορεύς· λαβαὶ κυκλικῆς τομῆς, όριζοντίως σχεδόν άπό τῆς κοιλίας εκφυόμεναι· μεταξὺ αὐτῶν άνα μία μαστοειδῆς άπόφυσις· λαιμός ύψηλός· χείλη έξέχοντα έντόνως· πηλός ώχρός έρυθρός, εις τὴν τομήν τεφρός εις τὸ μέσον. "Υψ. 0.26 μ.
25. Πρόχους όπισθοτιμήτου προχοῆς· λαιμός βραχύς· πηλός έρυθρός μετὰ μαρμαρυγίου, έναχοῦ τεφρός εκ τῆς όπτῆσεως, λελεασμένος. "Υψ. 0.18 μ.
26. Δίωτον άγγεῖον με λαβὰς δισκομόρφου άπολήξεως, ύποκοίλου τὴν άνω έπιφάνειαν. Πηλός έρυθρός, λελεασμένος έξωτερικῶς. "Υψ. 0.13 μ. διάμ. χείλ. 0.158 μ.

Τύμβος Β (πίν. 32)

1. Μόνωτον άγγεῖον, έλλιπές τὸ πλεῖστον τῆς λαβῆς· χεῖλος διὰ συστολῆς σχηματιζόμενον· πηλός χονδρός, άκάθαρος, έξωτερικῶς βαθύς καστανός, έναχοῦ ύπομέλας. "Υψ. 0.09 μ. διάμ. χείλ. 0.085 μ.
2. Μικρὰ πρόχους όπισθοτιμήτου προχοῆς· πηλός τεφρός μετ' άφθόνου μαρμαρυγίου, λελεασμένος. "Υψ. 0.12 μ.
3. 'Όμοία, έλλιπής τὴν λαβὴν· κοιλία σχήματος πεπλατυσμένης σφαίρας· περι τὴν βάση τοῦ λαιμοῦ άβαθῆς αὐλάξ, πηλός έρυθρός· ἔχνη λειάνσεως. "Υψ. 0.125 μ.
4. Δίωτον καθαρόσχημον άγγεῖον· λαβαὶ πλατεῖαι, άνερχόμεναι ύπέρ τὸ χεῖλος· χεῖλος πλατύ· ύπ' αὐτὸ λοξαὶ αὐλακώσεις, εὐρεῖαι σχετικῶς επί τῆς κοιλίας· πηλός τεφρός άνοικτός, λελεασμένος. "Υψ. 0.13 μ. διάμ. 0.125 μ.
5. Τεμάχια άγγείου άκαθάρτου πηλοῦ, άνοικτοῦ δίωτου προφανῶς.

Τύμβος Γ (πίν. 32)

1. Δίωτον άγγεῖον με λαβὰς δισκομόρφου άπολήξεως, ύποκοίλου τὴν άνω έπιφάνειαν· χεῖλος κάθετος, πλατύ, σαφῶς διακρινόμενον τοῦ λοιποῦ σώματος· πηλός έντόνως έρυθρός, μετὰ μαρμαρυγίου, λελεασμένος. "Υψ. 0.135 μ. διάμ. χείλ. 0.168 μ.
2. Πρόχους όπισθοτιμήτου προχοῆς, ραμφοσχῆμου· λαβή συνεστραμμένη· ὁ λαιμός κλίνει έλαφρώς πρὸς τὰ όπίσω· σῶμα σχήματος πεπλατυσμένης σφαίρας· πηλός άνοικτός έρυθρός, λελεασμένος, εις τὴν τομήν τεφρός εις τὸ μέσον. "Υψ. 0.19 μ.
3. Δίωτον άγγεῖον με λαβὰς δισκομόρφου άπολήξεως έλαφρώς ύποκοίλου τὴν άνω έπιφάνειαν· χεῖλος πλατύ, λοξῶς επί τοῦ σώματος τοποθετημένον· εις τὴν βάση του άβαθῆς αὐλάξ· πηλός έντόνως έρυθρός μετὰ μαρμαρυγίου, λελεασμένος. "Υψ. 0.12 μ. διάμ. χείλ. 0.163 μ.
4. Πρόχους όπισθοτιμήτου προχοῆς, έλλιπής τὸ ἡμισυ τῆς κοιλίας· λαβή συνεστραμμένη· πηλός καστανέρυθρος, μετὰ μαρμαρυγίου, λελεασμένος. "Υψ. 0.24 μ.
5. Μικρὰ όμοία· πηλός έρυθρός, καστανέρυθρος πολλαχοῦ εκ τῆς όπτῆσεως, λελεασμένος. "Υψ. 0.145 μ.

6. Δίωτον καθαρόσχημον άγγειόν· λαβαί πλατείαι, άνερχόμεναι έλαφρώς ύπέρ τὸ χεῖλος· χεῖλος πλατύ· πηλὸς άνοικτὸς έρυθρός, λελεασμένος. "Υψ. 0.115 μ. διάμ. χείλ. 0.173 μ.

Τύμβος Δ (πίν. 33 - 35)

1. Φιαλόσχημον άγγειόν, σωζόμενον κατὰ τὸ ἥμισυ· ἐκ τοῦ περιχειλώματος σχηματίζονται τέσσαρες σύμμετροι προεξοχαί, ὧν αἱ δύο διάτρητοι· πηλὸς καστανέρυθρος, λελεασμένος τὴν ἐξωτερικὴν ἐπιφάνειαν. "Υψ. 0.10 μ.
2. Δίωτον μετ' λαβὰς δισκομόρφου άπολήξεως, ὑποκοίλου τὴν ἄνω ἐπιφάνειαν· χεῖλος στενόν, κάθετον· εἰς τὴν βάσιν τοῦ ἀβαθῆς αὔλαξ· πηλὸς έρυθρός, λελεασμένος ἐξωτερικῶς. "Υψ. 0.09 μ. διάμ. χείλ. 0.168 μ.
3. Πρόχους ὀπισθοτμήτου προχοῆς, ἐλλειπῆς κατὰ τὴν προχοὴν καὶ τὸν λαιμόν· λαβὴ συνεστραμμένη πηλὸς τεφρόχρους - έρυθρός, λελεασμένος. "Υψ. 0.20 μ.
4. Ὅμοια· λαβὴ ἐλλειψοειδοῦς τομῆς· πηλὸς έρυθρός· τοιχώματα χονδρά, κατασκευὴ ἀμελής. "Υψ. 0.14 μ.
5. Πυξίς μυκηναϊκοῦ σχήματος «ἀρτόσχημος», τρίωτος, ἐλλειπῆς τὴν μίαν λαβὴν· κατατομὴ γωνιώδης, βάσις κυρτὴ· πηλὸς έρυθρός μετὰ μαρμαρυγίου· ἔχνη ἐξαλειφθεισῶν γραπτῶν ζωνῶν περὶ τὴν κοιλίαν καὶ ἐπιχρίσματος. "Υψ. 0.14 μ. διάμ. 0.18 μ. Τροχήλατος.
6. Φιαλόσχημον· ἐκ τοῦ περιχειλώματος σχηματίζονται 4 σύμμετροι προεξοχαί, ὧν αἱ δύο, μεγαλύτεραι καὶ φέρουσαι ἐλλειψοειδεῖς ὀπές, εἶναι σχεδὸν λαβαί. Πηλὸς έρυθρός μετὰ μαρμαρυγίου, λελεασμένος. "Υψ. 0.085 μ. διάμ. χείλ. (έσ.) 0.205 μ.
7. Ὅμοιον· αἱ προεξοχαί ὅλαι τυφλαί (ἐλλείπει ἢ μία). Πηλὸς έρυθρός ἀκάθατος, τραχὺς ἐξωτερικῶς, εἰς τὴν τομὴν ὑπομέλας εἰς τὸ μέσον. "Υψ. 0.07 μ. διάμ. χείλ. (έσ.) 0.175 μ.
8. Πρόχους ὀπισθοτμήτου προχοῆς, ἐλλειπῆς τὴν προχοὴν· εἰς τὴν βάσιν τοῦ λαιμοῦ ἀβαθῆς αὔλαξ· λαβὴ ὑποτυπωδῶς συνεστραμμένη· πηλὸς έρυθρός λελεασμένος. "Υψ. 0.18 μ.
9. Τὸ ἥμισυ διώτου άγγείου μετ' λαβὰς δισκομόρφου άπολήξεως.
10. Ἀγγεῖον μετ' τρεῖς ἰδιούτους λαβὰς· αὗται σχηματίζονται διὰ μιᾶς διχλωτῆς πατούσης καθέτως ἐπὶ τοῦ ὤμου καὶ δι' ὀριζοντίου τρίτου σκέλους, δι' οὗ συνδέονται πρὸς τὸν λαιμόν· ὑπέρ τὸ σημεῖον ἐπαφῆς τῶν τριῶν σκελῶν τῆς λαβῆς προεξοχὴ μετ' δισκόμορφον άπόληξιν, ὑποκοίλου ἄνω ἐπιφανείας (ὁμοίαν πρὸς τὴν συνήθη τῶν διώτων)· ἐλλείπει ἢ μία τῶν λαβῶν. Μεταξὺ τῶν λαβῶν ἀνά μία μαστοειδῆς άπόφυσις. Χεῖλη ἐντόνως ἐξέχοντα· πηλὸς καστανέρυθρος λελεασμένος. "Υψ. 0.245 μ.
11. Πρόχους ὀπισθοτμήτου προχοῆς· λαβὴ ἐλλειψοειδοῦς τομῆς· πηλὸς καστανέρυθρος λελεασμένος. "Υψ. 0.20 μ.
12. Πρόχους ὀπισθοτμήτου προχοῆς, ἐλλειπῆς τὴν προχοὴν· κοιλία σφαιρικὴ· πηλὸς έρυθρός, χονδρὸς μετ' ἀφθόνου μαρμαρυγίου· ἔχνη λειάνσεως. "Υψ. 0.23 μ.
13. Ὅμοια, ἐλλειπῆς τὴν προχοὴν καὶ ἐν μέρει τὸν λαιμόν καὶ τὸ σῶμα· εἰς τὴν βάσιν τοῦ λαιμοῦ αὔλαξ· πηλὸς έρυθρός, τεφρὸς ἐκ τῆς ὀπτήσεως ἐνιαχοῦ. "Υψ. 0.205 μ.
14. Δίωτον καθαρόσχημον άγγειόν· λαβαί ἐλλειψοειδοῦς τομῆς ἐντόνως ὑπέρ τὸ χεῖλος άνερχόμεναι· χεῖλος πλατύ, ὑποκοίλου κατατομῆς· πηλὸς έρυθρός, εἰς τὴν τομὴν τεφρὸς κατὰ τὸ μέσον. "Υψ. 0.115 μ. διάμ. χείλ. 0.148 μ.
15. Πρωτογεωμετρικὸς σκύφος· χεῖλος στενόν, λοξῶς ἐπὶ τοῦ σώματος τοποθετημένον· ὑπ' αὐτὸ ἀνά δύο συστήματα ὁμοκέντρων ἡμικυκλίων μεταξὺ τῶν λαβῶν, ἔχοντα τὸ κέντρον ἀμέσως ὑπὸ τὸ χεῖλος· ἐσωτερικῶς γάνωμα ὑπομέλαν, ὡς καὶ εἰς τὸ χεῖλος, τὰς λαβὰς καὶ τὸ κάτω ἥμισυ τοῦ σώματος· εἰς τὸ ἄνω ἥμισυ γάνωμα τεφροπράσινον, ἐφ' οὗ τὰ γραπτὰ ἡμικύκλια ὁμοιόχρωμα πρὸς τὸ χεῖλος. Βάσις ἀσθενῆς δακτυλιόσχημος. Πηλὸς καθάρως, ὠχρὸς έρυθρός. "Υψ. 0.095 μ. διάμ. χείλ. 0.14 μ. βάσ. 0.055 μ. Τροχήλατος.
16. Δίωτον άγγεῖον μετ' λαβὰς δισκομόρφου άπολήξεως, ὑποκοίλου τὴν ἄνω ἐπιφάνειαν· ἐλλείπει ἢ ἐτέρα τῶν λαβῶν μετὰ τοῦ περὶ αὐτὴν τμήματος· πηλὸς έρυθρός λελεασμένος. "Υψ. 0.11 μ. διάμ. 0.16 μ.
17. Βαθὺ δίωτον άγγεῖον· λαβαί συνεστραμμένα μετ' προεξοχὴν δισκομόρφου άπολήξεως, ὀριζοντίας

- την άνω επιφάνειαν· χεῖλος στενόν, λοξῶς πρὸς τὰ ἔξω τοποθετημένον· πηλὸς καστανέρυθρος λελεασμένος, εἰς τὴν τομὴν τεφρὸς κατὰ τὸ μέσον. "Υψ. 0.135 μ. διάμ. χεῖλ. 0.148 μ.
18. Δίωτον ἀγγεῖον μὲ λαβὰς δισκομόρφου ἀπολήξεως, ἐλαφρῶς ὑποκοίλου τὴν ἄνω επιφάνειαν. Πηλὸς ἐρυθρὸς λελεασμένος. "Υψ. 0.105 μ. διάμ. χεῖλ. 0.173 μ.
19. Πρόχους ὀπισθοτμήτου προχοῆς· λαβὴ ὑποτυπωδῶς συνεστραμμένη κατὰ τὸ ἄνω μέρος· περὶ τὴν βᾶσιν τοῦ λαιμοῦ ἀβαθῆς χάραξις· πηλὸς ἐρυθρὸς μετὰ μαρμαρυγίου, λελεασμένος. "Υψ. 0.16 μ.
20. Φιαλόσχημον· ἐκ τοῦ περιχειλώματος ἐκφύονται τέσσαρες σύμμετροι προεξοχαί, διάτρητοι, τριγωνικαὶ σχεδόν. Πηλὸς ἐρυθρὸς λελεασμένος. "Υψ. 0.06 μ. διάμ. χεῖλ. ἔσ. 0.145 μ.
21. Μόνωτον «κύπελλον». Λαβὴ ἐλλειψοειδοῦς τομῆς ἀνερχομένη ὑπὲρ τὸ χεῖλος· πηλὸς καστανέρυθρος, εἰς τὴν τομὴν τεφρὸς κατὰ τὸ μέσον· επιφάνεια λεῖα. Τροχήλατον. "Υψ. 0.11 μ. διάμ. χεῖλ. 0.092 μ.
22. Μικρὰ γραπτὴ οἰνοχόη, σχεδὸν ὀπισθότμητος· πηλὸς ἐρυθρὸς· ἐξωτερικῶς καὶ εἰς τὸ ἐσωτερικὸν τῆς προχοῆς ἐπίχρισμα ὠχρὸν· ἐπ' αὐτοῦ γραπτὴ καστανέρυθρος κόσμησις ἐκ ζωνῶν, τριγώνων πληρουμένων διὰ τεμνομένων γραμμῶν σχηματίζουσῶν ρόμβους, λοξῶν μικρῶν γραμμῶν. "Υψ. 0.125 μ. Τροχήλατος.
23. Πρωτογεωμετρικὸς ἀμοφορίσκος· ἐλλείπουν μικρὰ τεμάχια τοῦ χεῖλους· πηλὸς ὠχρὸς· ἐπίχρισμα ὠχρὸν καὶ ἐπ' αὐτοῦ κόσμησις βαθέως καστανοῦ χρώματος· ὁμόκεντρα ἡμικύκλια, ἀνά δύο, μεταξὺ τῶν λαβῶν εἰς τοὺς ὄμους, ἔχοντα τὸ κέντρον ἄνω, ζῶναι περὶ τὴν κοιλίαν, τὴν βᾶσιν, τὸν ὄμον καὶ τὸν λαιμόν, τεθλασμέναί γραμμαὶ εἰς τὸν λαιμόν μεταξὺ τῶν ζωνῶν· διὰ τοῦ αὐτοῦ χρώματος βεβαμμέναί αἱ λαβαὶ εἰς τὴν ἔξω ὄψιν των (λαβαὶ ταινιωταί). "Υψ. 0.17 μ. διάμ. χεῖλ. 0.101 μ. Τροχήλατος.
24. Δίωτον κανθαρόσχημον, ἐλλίπες κατὰ τὴν κοιλίαν. Λαβαὶ τριγωνικῆς τομῆς, ἀνερχόμεναι ἐντόνως ὑπὲρ τὸ χεῖλος· χεῖλος σχεδὸν κάθετος· ὑπ' αὐτὸ λοξαὶ αὐλακώσεις καθ' ὅλην σχεδὸν τὴν επιφάνειαν τῆς κοιλίας. Πηλὸς χονδρὸς, ἀκάθαρος, καστανέρυθρος χρώματος· ἡ επιφάνεια ἔξωθεν καὶ ἔσωθεν ἔχει ἐπαλειφθῆ διὰ βαθέως καστανοῦ (ὑπομέλανος σχεδόν) γανώματος καὶ εἶναι καλῶς λελεασμένη. Βᾶσις ἐπίπεδος. "Υψ. 0.17 μ. διάμ. χεῖλ. 0.168 μ.
25. Δίωτον ἀγγεῖον μὲ λαβὰς δισκομόρφου ἀπολήξεως, λίαν ἐπιμελῶς ἐσχηματισμένης, μὲ βαθεῖαν κοιλότητα εἰς τὸ ἄνω μέρος. Πηλὸς ἐρυθρὸς λελεασμένος. "Υψ. 0.175 μ. διάμ. χεῖλ. 0.22 μ.
26. Πρόχους ὀπισθοτμήτου προχοῆς· λαβὴ ἐλλειψοειδοῦς τομῆς· σῶμα σχήματος πεπιεσμένης σφαίρας. Πηλὸς ἐρυθρὸς, λελεασμένος. "Υψ. 0.18 μ.
27. Ὅμοια, ἐλλίπες ἐν μέρει κατὰ τὴν κοιλίαν. Λαβὴ συνεστραμμένη· πηλὸς ὠχρὸς ἐρυθρὸς, λελεασμένος. "Υψ. 0.225 μ.
28. Φιαλόσχημον. Ἐλλείπει μέρος τοῦ σώματος μετὰ τῶν χειλέων. Εἰς τὰ χεῖλη μικραὶ ὀριζόντιαι αὐλακώσεις· σώζονται λείψανα δύο λαβῶν καθέτων ἐπὶ τῶν χειλέων· πηλὸς χονδρὸς, ἀκάθαρος, καστανέρυθρος, τεφρὸς πολλαχού ἐκ τῆς ὀπτήσεως. "Υψ. 0.075 μ. διάμ. χεῖλ. 0.155 μ.
29. Φιαλόσχημον, ἐλλίπες κατὰ τὸ σῶμα. Εἰς τὰ χεῖλη σχηματίζονται συμμέτρως τέσσαρες προεξοχαί (αἱ δύο ἐλλείπουν τελείως), ὧν ἡ μία, σωζομένη ἀκεραία, ἀπολήγει εἰς μικρὸν ὀρθογώνιον στέλεχος. Πηλὸς ἐρυθρὸς μετὰ μαρμαρυγίου. "Υψ. 0.055 μ. διάμ. χεῖλ. 0.135 μ.
30. Πρόχους ὀπισθοτμήτου προχοῆς· περὶ τὴν βᾶσιν τοῦ λαιμοῦ ἀβαθῆς αὐλαξ· λαβὴ σχεδὸν τριγωνικῆς τομῆς· πηλὸς ἐντόνως ἐρυθρὸς, καστανόχρους ἐνιαχοῦ ἐκ τῆς ὀπτήσεως, λελεασμένος. "Υψ. 0.22 μ.
31. Δίωτον ἀγγεῖον μὲ λαβὰς δισκομόρφου ἀπολήξεως, ὀριζοντίας τὴν ἄνω επιφάνειαν· χεῖλος πλατύ, ὑπόκοilon τὴν κατατομήν· πηλὸς ἐρυθρὸς λελεασμένος. "Υψ. 0.145 μ. διάμ. χεῖλ. 0.214 μ.

Τύμβος Ε (πίν. 36 - 37)

1. Πρόχους ὀπισθοτμήτου προχοῆς, ἐλλίπες τὴν λαβὴν· ἀμελῆς κατασκευή· πηλὸς ἐρυθρὸς λελεασμένος. "Υψ. 0.105 μ.

2. Τὸ ἥμισυ φιαλοσχῆμου ἀγγείου· ὑπῆρχον τέσσαρες συμμετρικῶς διατεταγμέναι προεξοχαὶ τοῦ περιχειλώματος, ὧν αἱ δύο διάτρητοι (σώζεται ἢ μία διάτρητος καὶ μέρος τῶν δύο ἄλλων). Πηλὸς ἐρυθρὸς, λελεασμένος. "Υψ. 0.085 μ.
3. Τὰ 3/4 ὁμοίου ἀγγείου. "Υψ. 0.085 μ. διάμ. χεῖλ. ἔσ. 0.18 μ.
4. Ἀμφορίσκος· λαβαὶ κυκλικῆς τομῆς, σχεδὸν καθέτως ἐπὶ τῶν ὤμων τοποθετημέναι· μεταξὺ αὐτῶν ἀνὰ μία μαστοειδῆς ἀπόφυσις· χεῖλη ἐξέχοντα. Πηλὸς ἐρυθρὸς λελεασμένος. "Υψ. 0.20 μ.
5. Λίαν ἐλλιπὲς εὐρύστομον δίωτον ἀγγεῖον· διακρίνεται ἢ βάσις τῆς μιᾶς ἐκ δύο ὀριζοντίως τοποθετημένων λαβῶν· χεῖλος δι' ἐντόνου συστολῆς τοῦ σώματος καὶ μετὰ ταῦτα διαστολῆς σχηματιζόμενον· πηλὸς καστανέρυθρος, χονδρὸς καὶ ἀκάθαρτος. "Υψ. σωζ. 0.185 μ.
6. Πρωτογεωμετρικὴ οἰνοχόη τριλόβου στομίου· λαβὴ πλατεῖα, ὑπόκοιλος κατὰ τὸ μέσον, ἀρχομένη ἀπὸ τοῦ χεῖλους καταλήγει ἐπὶ τοῦ ὤμου· βάσις ἀσθενῆς· σῶμα ὠσειδές. Πηλὸς ὠχρὸς ἐρυθρὸς· ἐπίχρισμα κίτρινον· διακρίνονται ἔχνη γραπτῆς κοσμήσεως· τμήμα ἐρυθρᾶς ταινίας περὶ τὴν βάσιν τοῦ λαιμοῦ καὶ τὸ ὑπόστρωμα δύο ἄλλων κάτωθι ταύτης. "Υψ. 0.21 μ. Τροχήλατος.
7. Δίωτον ἀγγεῖον μὲ λαβὰς δισκομόρφου ἀπολήξεως, ὑποκοίλου τὴν ἄνω ἐπιφάνειαν· πηλὸς ἐρυθρὸς, τεφρὸς ἐνιαχοῦ ἐκ τῆς ὀπτήσεως. "Υψ. 0.14 μ. διάμ. χεῖλ. 0.22 μ.
8. Μικρὰ πρωτογεωμετρικὴ οἰνοχόη τριλόβου στομίου· λαβὴ πλατεῖα, ὑπόκοιλος εἰς τὸ μέσον· βάσις ἀσθενῆς, δακτυλιόσχημος. Πηλὸς κίτρινος μετὰ μαρμαρυγίου· γραπτὴ κόσμησις ἀλαμποῦς καστανέρυθρου χρώματος· πλατεῖα ταινία περὶ τὸ μέσον τῆς κοιλίας, ἀνὰ μία στενὴ ἄνω καὶ κάτω ταύτης, ἐτέρα ὑπὲρ τὴν ἀνωτέραν· ὅμοιαι κατὰ τὴν βάσιν, τὸ μέσον καὶ τὸ ἀνώτατον μέρος τοῦ λαιμοῦ· μεταξὺ τῆς ταινίας τῆς βάσεως τοῦ λαιμοῦ καὶ τῆς ἀμέσως κατωτέρας πλέγμα ἐκ συμπλεκόμενων τεθλασμένων γραμμῶν· κατὰ μῆκος τῆς λαβῆς ὅμοια ταινία. "Υψ. 0.122 μ. διάμ. βᾶσ. 0.05 μ. Τροχήλατος.
9. Ἀμφορίσκος ἀμελοῦς κατασκευῆς· λαβαὶ ὀρθογωνίου σχεδὸν τομῆς, λοξῶς ἐπὶ τῆς κοιλίας τοποθετημέναι· μεταξὺ αὐτῶν ἀνὰ μία μαστοειδῆς ἀπόφυσις· περὶ τὴν βάσιν τοῦ λαιμοῦ ἀβαθῆς αὐλάξ· πηλὸς ἐρυθρὸς λελεασμένος. "Υψ. 0.155 μ.
10. Δίωτον ἀγγεῖον μὲ λαβὰς δισκομόρφου ἀπολήξεως, ὑποκοίλου τὴν ἄνω ἐπιφάνειαν· χεῖλος πλατὺ, κάθετον· πηλὸς ἐρυθρὸς λελεασμένος, ἐνιαχοῦ βαθὺς καστανὸς ἐκ τῆς ὀπτήσεως. "Υψ. 0.11 μ. διάμ. 0.148 μ.
11. Τὸ ἥμισυ μέρος ὁμοίου ἀγγείου· χεῖλος στενόν· πηλὸς ἐρυθρὸς λελεασμένος. "Υψ. 0.09 μ. διάμ. χεῖλ. 0.143 μ.
12. Ὅμοιον ἀκέραιον. "Υψ. 0.09 μ. διάμ. χεῖλ. 0.163 μ.
13. Πρόχους ὀπισθοτμήτου προχοῆς· λαιμὸς εὐρὺς· λαβὴ τριγωνικῆς τομῆς· πηλὸς ἐρυθρὸς, ὡς φαίνεται εἰς τὰ σημεῖα ὅπου ἔχει θραυσθῆ· ἐξωτερικῶς ὑπομέλας ἐκ τῆς ὀπτήσεως, λελεασμένος. "Υψ. 0.18 μ.
14. Ὅμοια· εἰς τὴν βάσιν τοῦ λαιμοῦ ἀβαθῆς αὐλάξ· πηλὸς βαθέως τεφροῦ χρώματος. "Υψ. 0.185 μ.
15. Ὅμοια· πηλὸς ἐρυθρὸς λελεασμένος· εἰς τὰ σημεῖα λειάνσεως βαθύτερον τὸ χρῶμα. "Υψ. 0.155 μ.
16. «Κύαθος». Τὸ χεῖλος σχηματίζεται διὰ συστολῆς τοῦ σώματος· ὑπὸ τὸ χεῖλος περὶ τὸν λαιμὸν 5 περιφερειακὰ αὐλακώσεις· ὅμοια πλατυτέρα εἰς τὸ σημεῖον μεταβάσεως πρὸς τὴν κοιλίαν· ἄλλα γραμμὰί περίξ τοῦ κάτω μέρους τῆς κοιλίας· πηλὸς τεφρὸς, λελεασμένος. Τροχήλατος. "Υψ. 0.11 μ. διάμ. χεῖλ. 0.086 μ.
17. Δίωτον ἀγγεῖον μὲ λαβὰς δισκομόρφου ἀπολήξεως, ὑποκοίλου τὴν ἄνω ἐπιφάνειαν (ἐλλείπει ἢ μία ἀπόληξις)· χεῖλος στενόν· πηλὸς ἐρυθρὸς, ἀνοιχτὸς καστανόχρους ἐνιαχοῦ ἐκ τῆς ὀπτήσεως· ἔχνη λειάνσεως. "Υψ. 0.08 μ. διάμ. χεῖλ. 0.163 μ.
18. Ἀμφορίσκος· λαβαὶ κυκλικῆς τομῆς λοξῶς ἐπὶ τῆς κοιλίας τοποθετημέναι· χεῖλος ἐντόνως ἐξέχον, πηλὸς χονδρὸς, ἐρυθρὸς μετὰ μαρμαρυγίου, λελεασμένος. "Υψ. 0.15 μ.
19. Πρόχους ὀπισθοτμήτου προχοῆς, ἐλλιπῆς τὸν λαιμὸν καὶ τὸ σῶμα· λαβὴ συνεστραμμένη· πηλὸς καστανὸς ἕως ὑπομέλας, λελεασμένος. "Υψ. σωζ. 0.16 μ.

20. Τεμάχια διώτου άγγείου με λαβάς δισκομόρφου άπολήξεως.
21. Κύπελλον στενούμενον έντόνωσ κατά την βάση και όλιγώτερον κατά τὸ χεῖλος· ὑπὸ τὰ χεῖλη κρέμονται πέντε συστήματα όμοκέντρων ήμικυκλίων, άμυδρότατα νῦν διακρινόμενα· κάτωθι τοῦ μέσου τῆς κοιλίας ή επιφάνεια έκαλύπτετο ὑπὸ χρώματος έρυθροῦ· όμοίως ή λαβή και τὸ έσωτερικόν. Λαβή άνερχομένη ὑπὲρ τὸ χεῖλος. Πηλός έρυθρός. Τροχήλατον. "Υψ. 0.095 μ. διάμ. 0.125 μ.
22. Δίωτον άγγεῖον, σχεδόν φιαλόσχημον· λαβαί λοξαί, σχεδόν κάθετοι, ἐπὶ τοῦ χείλους, έκφυόμεναι ἀπὸ τοῦ περιχειλώματος· ή όπή τῆς λαβῆς κυκλική· μεταξύ τῶν λαβῶν ἀνά μία τριγωνική προεξοχή τῶν χειλέων· τὸ περιχειλίωμα παχύτερον (πλατύτερον) τοῦ σώματος. Πηλός έρυθρός, μάλλον άκάθαρος· ἔχνη λειάνσεως. "Υψ. 0.065 - 0.07 μ. διάμ. 0.168 μ.
23. Τεμάχια πρόχου όπισθοτητήτου.
24. Ὑδρία. Δύο λαβαί έντελῶς όρίζονται κατά τὸ μέσον τῆς κοιλίας· ή κάθετος άρχεται ἀπὸ τοῦ μέσου τοῦ λαιμοῦ και καταλήγει εἰς τὸν ὄμον· μεταξύ τῶν όριζοντίων λαβῶν μικρά μαστοειδής άπόφυσις εἰς τὴν αντίθετον τῆς καθέτου λαβῆς ὄψιν. Πηλός έρυθρός λελεασμένος. "Υψ. 0.26 μ.
25. Πρόχους όπισθοτητήτου προχοῆς· λαβή σχεδόν τριγωνικής τομῆς· άβαθής αὔλαξ κατά τὴν βάση τοῦ λαιμοῦ· προχοή άποκεκρουμένη. Πηλός έρυθρός λελεασμένος, φαιός ένιαχοῦ εκ τῆς όπτήσεως. "Υψ. 0.185 μ.
26. Πρωτογεωμετρικός σκύφος λίαν έπιμελοῦς κατασκευῆς. Βάσις άσθενής, δακτυλιόσχημος· λαβαί κυκλικῆς τομῆς· χεῖλος στενόν, έλαφρῶς διαστελλόμενον· πηλός άνοικτός έρυθρός, λίαν καθαρός, άνευ μαρμαρυγίου. Γραπτή κόσμησις: τὸ έσωτερικόν και τὸ χεῖλος έξωτερικῶς καλύπτεται διὰ γανώματος βαθέως καστανοῦ· διὰ τοῦ αὐτοῦ γανώματος καλύπτεται και τὸ κατώτατον τμήμα τοῦ σκύφου (μόνον ὅτι τὸ γάνωμα, ὃν άραιότερον, έχει χρῶμα σχεδόν έρυθρόν), ὡς και αἱ λαβαί· τὸ λοιπὸν άγγεῖον φέρει γάνωμα στιλπνόν, όμοιόχρωμον πρὸς τὸν άνοικτοῦ έρυθροῦ χρώματος πηλόν, και τι άνοικτότερον· μεταξύ τῶν λαβῶν ἀνά δύο συστήματα όμοκέντρων κύκλων, εκ τοῦ αὐτοῦ γανώματος, ὧν διακρίνεται τὸ κέντρον (όπή τοῦ διαβήτου). "Υψ. 0.105 μ. διάμ. 0.15 μ. Τροχήλατος.
27. Τεμάχια διώτου άγγείου με λαβάς δισκομόρφου άπολήξεως.
28. "Ομοια.
29. Δίωτον άγγεῖον με λαβάς δισκομόρφου άπολήξεως, ὑποκοίλου τὴν άνω επιφάνειαν· χεῖλος σχηματιζόμενον δι' άρχικῆς συστολῆς και έν συνεχείᾳ διαστολῆς τοῦ σώματος. Πηλός έρυθρός λελεασμένος. "Υψ. 0.16 μ. διάμ. χείλ. 0.28 μ.

Τύμβος Ζ (πίν. 38 - 40)

1. Δίωτον άγγεῖον σχεδόν φιαλόσχημον· αἱ λαβαί, κυκλικῆς τομῆς, άνέρχονται λοξῶς (σχεδόν καθέτως) ἀπὸ τοῦ περιχειλώματος· μεταξύ αὐτῶν ἀνά μία τριγωνική προεξοχή τοῦ χείλους (έλλείπει ή έτέρα λαβή και μέρος τῆς κοιλίας)· πηλός έρυθρός μετὰ μαρμαρυγίου. "Υψ. 0.07 μ. διάμ. χείλ. ές. 0.205 μ.
2. Πρόχους εύρύστομος· τὸ χεῖλος διαστέλλεται έντόνωσ· λαβή μικρά, άρχομένη ἀπὸ τοῦ μέσου τοῦ λαιμοῦ και καταλήγουσα εἰς τὸ άνω μέρος τῆς κοιλίας· περὶ τὴν βάση τοῦ λαιμοῦ άβαθής αὔλαξ· πηλός έρυθρός μετὰ μαρμαρυγίου· μελανὰ στίγματα ένιαχοῦ. "Υψ. 0.115 μ. διάμ. χείλ. 0.09 μ.
3. Πρόχους όπισθοτητήτου προχοῆς· λαβή συνεστραμμένη· κοιλία σχήματος πεπλατυσμένης σφαίρας· πηλός ὠχρός άργιλώδης, οὐχί λίαν καθαρός. "Υψ. 0.19 μ.
4. Φιαλόσχημον άγγεῖον, φέρον εἰς τὸ περιχειλίωμα τέσσαρας συμμετρους προεξοχάς, σχεδόν τριγωνικάς, ὧν αἱ δύο διάτρητοι· πηλός χονδρός έρυθρός μετὰ μαρμαρυγίου. "Υψ. 0.065 μ. διάμ. χείλ. ές. 0.19 μ.
5. Μικρά πρόχους όπισθοτητήτου προχοῆς· εἰς τὴν μίαν πλευρὰν τῆς κοιλίας όπή και γένεσις μικρᾶς προχοῆς (θήλαστρον;). Πηλός έρυθρός μετὰ μαρμαρυγίου. "Υψ. 0.125 μ.
6. Μικρά πρόχους όπισθοτητήτου προχοῆς· πηλός ὠχρός έρυθρός, τεφρός εἰς τὴν τομὴν κατά τὸ μέσον, μετὰ μαρμαρυγίου. "Υψ. 0.125 μ.

7. Φιαλόσχημον άγγειον έλλιπές πως την κοιλίαν· πηλός ακάθαρτος, έρυθρός μετά μαρμαρυγίου. "Υψ. 0.075 μ. διάμ. 0.212 μ.
8. Κύπελλον· λαβή πλατεία, έλαφρώς ύπέρ τὸ χεῖλος άνερχομένη· πηλός έρυθρός μετά μαρμαρυγίου, άπολεπισθείς ένιαχοῦ έξωθεν. "Υψ. 0.095 μ. διάμ. χείλ. 0.138 μ.
9. Δίωτον άγγειον με λαβὰς δισκομόρφου άπολήξεως, ύποκοίλου την άνω επιφάνειαν· χεῖλος στενόν, κάθετον· πηλός ώχρός έρυθρός μετά μαρμαρυγίου, λελεασμένος. "Υψ. 0.09 μ. διάμ. χείλ. 0.148 μ.
10. Μικρά πρόχους όπισθοτημήτου προχοῆς, έλλιπής την προχοήν και μέρος τῆς κοιλίας· λαβή ύποτυπωδῶς συνεστραμμένη· πηλός καστανέρυθρος μετά μαρμαρυγίου. "Υψ. 0.14 μ.
11. Δίωτον άγγειον με λαβὰς δισκομόρφου άπολήξεως, έντόνως ύποκοίλου την άνω επιφάνειαν (έλλείπει ή έτέρα άπόληξις και μικρόν τμήμα τοῦ χείλους)· πηλός καστανέρυθρος μετά μαρμαρυγίου. "Υψ. 0.085 μ. διάμ. χείλ. 0.183 μ.
12. Πρόχους όπισθοτημήτου προχοῆς· λαβή πλατεία, εις τὸ άνω μέρος της παχύτερα, έχουσα δύο άκμάς· περι την βάσιν τοῦ λαιμοῦ άβαθῆς αὔλαξ· πηλός καστανέρυθρος, λελεασμένος. "Υψ. 0.205 μ.
13. Μικρά όμοία πρόχους· λαβή ύποτυπωδῶς συνεστραμμένη· πηλός καστανέρυθρος μετά μαρμαρυγίου. "Υψ. 0.135 μ.
14. Όμοία· λαβή γωνιώδης, άπαξ συστρεφομένη· περι την βάσιν τοῦ λαιμοῦ διακεκομμένοι έγχάρακτοι γραμμαί· κοιλία λίαν συμπεπισμένη, λαιμός βραχύς, βάσις επίπεδος· πηλός σκοτεινός έρυθρός, ύπομέλας ένιαχοῦ εκ τῆς όπτῆσεως. "Υψ. 0.115 μ.
15. Φιαλόσχημον, έλλιπές κατά τὸ 1/4· εκ τοῦ περιχειλώματος εκφύονται συμμετρως τέσσαρες διάτρητοι προεξοχαί, τριγωνικαί σχεδόν· πηλός ώχρός έρυθρός, φέρων έξωτερικῶς λεπτόν καστανόχρουν επίχρισμα. "Υψ. 0.065 μ. διάμ. χείλ. έσ. 0.155 μ.
16. Μόνωτον άγγειον· σῶμα σχεδόν ήμισφαιρικόν, χεῖλος στενόν, κάθετον, λαβή έντόνως ύπέρ τὸ χεῖλος άνερχομένη (έλλιπές κατά την κοιλίαν). "Υψ. 0.08 μ. διάμ. χείλ. 0.148 μ.
17. Άμφορίσκος. Λαιμός εύρύς· αί λαβαί, έλλείπουσαι νῦν άμφοτέραι, ἦσαν λοξῶς επί τοῦ άνω μέρους τῆς κοιλίας τοποθετημένοι· μεταξὺ αὐτῶν άνά μία μικρά πυραμιδοειδῆς άπόφυσις· περι την βάσιν τοῦ λαιμοῦ άβαθῆς αὔλαξ. Πηλός χονδρός έρυθρός μετά μαρμαρυγίου. "Υψ. 0.15 μ.
18. Πρόχους όπισθοτημήτου προχοῆς, άποκρουσθείσης τελείως· λαβή κυκλικῆς τομῆς κάτω, τριγωνικῆς εις τὸ άνώτερον τμήμά της. Πηλός καστανέρυθρος μετά μαρμαρυγίου. "Υψ. 0.13 μ.
19. Μικρά πρόχους όπισθοτημήτου προχοῆς· κατά την βάσιν τοῦ λαιμοῦ μικραί έγχάρακτοι γραμμαί· λαβή λεπτή, τριγωνικῆς τομῆς· πηλός έρυθρός μετά μαρμαρυγίου. "Υψ. 0.115 μ.
20. Άγγειον ήμισφαιρικόν σχεδόν, επίπεδου βάσεως· τὸ χεῖλος εις έν σημείον πλατύνεται, σχηματίζον επίπεδον λαβήν διάτρητον· τὸ άκρον τῆς λαβῆς κοσμεῖται διά μικρῶν έγχαράκτων διακεκομμένων γραμμῶν· πηλός κιτρινέρυθρος λελεασμένος. "Υψ. 0.07 μ. διάμ. χείλ. 0.15 μ.
21. Πρόχους όπισθοτημήτου προχοῆς, έλλιπής εις πολλά μέρη τοῦ σώματος· λαβή συνεστραμμένη· πηλός έρυθρός (έσωτερικῶς), άνοικτός τεφρός έξωτερικῶς εκ τῆς όπτῆσεως. "Υψ. 0.155 μ.
22. Δίωτον εύρύστομον άγγειον· έλλείπουν άρκετά τμήματά του και ή έτέρα τῶν λαβῶν· σῶμα βαθύ, ώς μικροῦ πίθου, σχηματίζον άνω διά συστολῆς χεῖλος στενόν, διαστελλόμενον εις τὸ άνω άκρον του· λαβαί κυκλικῆς σχεδόν τομῆς λοξῶς επί τῶν ὤμων τοποθετημένοι· πηλός ακάθαρτος, έρυθρός, ύπομέλας ένιαχοῦ εκ τῆς όπτῆσεως. "Υψ. 0.225 μ. διάμ. χείλ. 0.184 μ.
23. Πρόχους όπισθοτημήτου προχοῆς· περι την βάσιν τοῦ λαιμοῦ ὀλίγα μικραί έγχάρακτοι γραμμαί· εις τὸ άνω μέρος τῆς λαβῆς δύο ὀριζόντιαι αὔλακώσεις· πηλός έρυθρός· επίχρισμα λεῖον βαθυτέρου χρώματος. "Υψ. 0.215 μ.
24. Μόνωτον άγγειον διά συστολῆς τοῦ σώματος σχηματίζον πλατὺ σχετικῶς χεῖλος· λαβή πλατεία, άνερχομένη ύπέρ τὸ χεῖλος· εις τὸ σημείον συνάψεως πρὸς τὸ χεῖλος φέρει κυκλικήν όπήν. Πηλός ακάθαρτος, έρυθρός, ύπομέλας πολλαχοῦ εκ τῆς όπτῆσεως. "Υψ. 0.075 μ. διάμ. χείλ. 0.135 μ.
25. Πρόχους όπισθοτημήτου προχοῆς· λαιμός εύρύς και βραχύς· τὸ άνω τμήμα πηλός καστανόχρους εκ τῆς όπτῆσεως, τὸ κάτω έρυθρός. "Υψ. 0.18 μ.

26. Πρόχους λοξῶς πρὸς τὰ ὀπίσω ἀποληγούσης προχοῆς, ἔλλιπής τὴν κοιλίαν· λαβὴ σχεδὸν γωνιώδης. "Υψ. 0.215 μ.
27. Τεμάχια πρόχου ὀπισθοτημένου προχοῆς.
28. Πρόχους ὀπισθοτημένου προχοῆς· πηλὸς ἐρυθρός. "Υψ. 0.22 μ.
29. Δίωτον ἀγγεῖον μὲ λαβὰς δισκομόρφου ἀπολήξεως, ὑποκοίλου τὴν ἄνω ἐπιφάνειαν. Πηλὸς ὠχρὸς ἐρυθρὸς ἐξωτερικῶς, τεφρὸς ἐσωτερικῶς. "Υψ. 0.11 μ. διάμ. χεῖλ. 0.178 μ.
30. Μικρὰ πρόχους ὀπισθοτημένου προχοῆς· κοιλία σφαιρική, λαιμὸς βραχύς· πηλὸς βαθὺς ἐρυθρός, ἐσωτερικῶς τεφρός. "Υψ. 0.11 μ.
31. Φιαλόσχημον σχεδὸν ἀγγεῖον μὲ δύο λαβὰς λοξῶς ἀπὸ τοῦ περιχειλώματος ἀνερχόμενας· μεταξὺ αὐτῶν ἀνὰ μία γλωσσοειδῆς προεξοχή. Πηλὸς ὠχρὸς ἐρυθρός, μᾶλλον ἀκάθαρτος. "Υψ. 0.08 μ. διάμ. χεῖλ. 0.184 μ.
32. Πρόχους ὀπισθοτημένου προχοῆς λίαν ἔλλιπής τὴν κοιλίαν. Πηλὸς καστανέρυθρος. "Υψ. (πιθ.) 0.20 μ.
33. "Ομοιον τῷ 31. Πηλὸς βαθὺς ἐρυθρὸς λελεασμένος. "Υψ. 0.05 μ. διάμ. 0.17 μ.
34. Πυθμὴν πρόχου πιθανώτατα ὀπισθοτημένου προχοῆς.
35. Κάθαρος. Βάσις χαμηλὴ κωνική. Διὰ συστολῆς ἐντόνου τοῦ διωγκωμένου σώματος σχηματίζεται χεῖλος. Λαβαὶ ἐντόνως ὑπὲρ τὸ χεῖλος ἀνερχόμεναι· κατὰ τὸ μέσον σχηματίζουν αὐλακα, παχυνομένων τῶν δύο ἄκρων των. Πηλὸς τεφρός. Τροχήλατος. "Υψ. 0.125 μ. διάμ. χεῖλ. 0.143 μ.
36. "Ομοιον τῷ 31. Πηλὸς ὠχρὸς ἐρυθρός, λελεασμένος. "Υψ. 0.075 μ. διάμ. χεῖλ. 0.20.

Τύμβος Κ (πίν. 40 - 42)

1. Ἀμφορίσκος. Λαβαί, ἀποδίδουσαι πῶς συστροφὴν, λοξῶς ἐπὶ τῶν ὤμων τοποθετημέναι· μεταξὺ αὐτῶν ἀνὰ μία μαστοειδῆς ἀπόφυσις· πηλὸς ἐρυθρόφαιος, ἀκάθαρτος. "Υψ. 0.215 μ.
2. Πρόχους ὀπισθοτημένου προχοῆς· λαβὴ κυκλικῆς σχεδὸν τομῆς· λαιμὸς βραχύς· πηλὸς ἐρυθρός, φαιὸς ἐνιαχοῦ ἐκ τῆς ὀπτήσεως. "Υψ. 0.19 μ.
3. Κανθαρόσχημον. Βάσις ἐπίπεδος· λαβαὶ τριγωνικῆς τομῆς ἐντόνως ὑπὲρ τὸ χεῖλος ἀνερχόμεναι· χεῖλος πλατύ, ὑποκοίλου κατατομῆς. Εἰς τὸ ἐσωτερικὸν τμήμα τῶν λαβῶν, τὸ πλατυνόμενον πρὸς σύναψιν πρὸς τὸ χεῖλος, ὀρίζονται γραμμαὶ βαθέως καστανοῦ χρώματος, ἀλαμποῦς· ἔχνη γραπτῆς κοσμήσεως καὶ εἰς τὸ χεῖλος· μία γραμμὴ περὶ τὸ χεῖλος καὶ κάθετα ζατρικίόσχημα κοσμήματα παρὰ τὰς λαβὰς καὶ κατὰ τὸ μέσον τοῦ χείλους. Πηλὸς ἐρυθρός. "Υψ. 0.11 μ. διάμ. χεῖλ. 0.138 μ.
4. Πρόχους ὀπισθοτημένου προχοῆς· λαβὴ ἐξαγωνικῆς σχεδὸν τομῆς· προχοὴ ἀποκεκρουμένη· πηλὸς ὠχρὸς ἐρυθρός. "Υψ. 0.20 μ.
5. Φιαλόσχημον ἀγγεῖον μὲ τέσσαρας συμμετρους προεξοχὰς τοῦ περιχειλώματος, ὧν αἱ δύο διάτρητοι· πηλὸς ἐρυθρὸς λελεασμένος, ἀπολεπισθεὶς ἐνιαχοῦ κατὰ τὴν ἐξωτερικὴν ἐπιφάνειαν. "Υψ. 0.08 μ. διάμ. χεῖλ. ἐσ. 0.20 μ.
6. Πρόχους ὀπισθοτημένου προχοῆς· περὶ τὴν βάσιν τοῦ λαιμοῦ ἀβαθῆς αὐλαξὶς· λαβὴ ἐξαγωνικῆς σχεδὸν τομῆς· πηλὸς ἐρυθρός, φαιὸς ἐνιαχοῦ ἐκ τῆς ὀπτήσεως. "Υψ. 0.20 μ.
7. Ἀγγεῖον ὑψηλὸν ὡς ἀμφορεύς· σώζεται μία λαβὴ, ἀπὸ τοῦ μέσου τοῦ λαιμοῦ μέχρι τοῦ ὤμου· δὲν σώζονται ἔχνη ἐτέρας λαβῆς, ἀλλὰ τὸ σημεῖον ἐκεῖνο τοῦ λαιμοῦ καὶ τοῦ ὤμου εἶναι ἔλλιπες· ἐλλείπουν ὡσαύτως μεγάλα τμήματα τῆς κοιλίας· πηλὸς τραχύς, ἐρυθρόφαιος. "Υψ. 0.23 μ.
8. Πρόχους ὀπισθοτημένου προχοῆς, ἔλλιπής τὴν προχοὴν· λαβὴ πεπλατυσμένη· ἔχνη ξέσεως πρὸς λείανσιν τῆς ἐπιφανείας· πηλὸς ἐρυθρός, φαιὸς ἐνιαχοῦ ἐκ τῆς ὀπτήσεως. "Υψ. 0.19 μ.
9. Δίωτον ἀγγεῖον, στενούμενον λοξῶς εἰς τὸ κάτω μέρος· ἔλλιπες τὴν μίαν λαβὴν· ἡ σωζομένη λαβὴ ἀπολήγει ἄνω εἰς ἀσθενὲς κομβιόσχημον πέρας· πηλὸς τραχύς, καστανέρυθρος, φέρων πολλαχοῦ μέλανα στίγματα. "Υψ. 0.11 μ. διάμ. χεῖλ. 0.146 μ.
10. Μικρὰ πρόχους ὀπισθοτημένου προχοῆς· λαιμὸς βραχύς· πηλὸς ἐρυθρός· κατασκευὴ λίαν ἀμελῆς. "Υψ. 0.115 μ.

11. Πρόχους όπισθοτητήτου προχοής, έλλιπής τήν προχοήν· λαβή ύποτυπωδώς συνεστραμμένη· πηλός ώχρός έρυθρός, φαίος ένιαχοῦ εκ τής όπτήσεως. "Υψ. 0.14 μ.
12. Τεμάχια διώτου άγγείου με λαβάς δισκομόρφου άπολήξεως.
13. Μόνωτος «κάνθαρος», έλλιπής τήν λαβήν και τμήμα τοῦ χείλους περι αύτήν· βάσις δακτυλιόσχημος· άποτελείται από δύο μέρη, τó κάτω ως άνεστραμμένος κώνος και τó άνω κυλινδρικόν σχεδόν, έλαφρώς ύποκοίλου κατατομής. Άμέσως ύπό τó χείλος 7 έγχάρακτοι γραμμαί περιθέουν τó άνω τμήμα, οὐχι κανονικώς· εις τó κάτω τμήμα τοῦ άνω μέρους όμοιαί 5 γραμμαί· πηλός έρυθρόφαιος. "Υψ. 0.15 μ. διάμ. χείλ. 0.168 μ.
14. Μικρά πρόχους όπισθοτητήτου προχοής· λαιμός βραχύς· πηλός καστανέρυθρος. "Υψ. 0.105 μ.
15. Δίωτον άγγεϊον με λαβάς δισκομόρφου άπολήξεως, ύποκοίλου τήν άνω επιφάνειαν· πηλός έρυθρός λελεασμένος. "Υψ. 0.105 μ. διάμ. χείλ. 0.163 μ.
16. "Όμοιον τῷ 14· λαβή ύποτυπωδώς συνεστραμμένη· πηλός ώχρός έρυθρός, καστανός ένιαχοῦ εκ τής όπτήσεως. "Υψ. 0.16 μ.
17. Δίωτον άγγεϊον με λαβάς δισκομόρφου άπολήξεως, ύποκοίλου τήν άνω επιφάνειαν· δι' έλαφρᾶς συστολῆς τοῦ σώματος σχηματίζεται χείλος· πηλός έρυθρός, έλαφρώς φαίος εκ τής όπτήσεως. "Υψ. 0.10 μ. διάμ. χείλ. 0.173 μ.
18. Πρόχους όπισθοτητήτου προχοής· περι τήν βάσιν τοῦ λαιμοῦ άβαθής αύλαξ και μικραί έγχάρακτοι γραμμαί· λαβή τριγωνικῆς σχεδόν τομῆς· πηλός έρυθρός· ίχνη σκοτεινότερου επιχρίσματος. "Υψ. 0.225 μ.
19. Κύπελλον χείλος στενόν, διαστελλόμενον· λαβή έλαφρώς ύπερ τó χείλος άνερχομένη· πηλός έρυθρός λελεασμένος. "Υψ. 0.08 μ. διάμ. χείλ. 0.123 μ.
20. Πρόχους όπισθοτητήτου προχοής· λαβή κυκλικῆς τομῆς, σχηματίζουσα εις τó άνω μέρος άκμήν· πηλός έρυθρός, ένιαχοῦ σκοτεινός εκ τής όπτήσεως. "Υψ. 0.24 μ.
21. Δίωτον άγγεϊον με λαβάς δισκομόρφου άπολήξεως, έλαφρώς ύποκοίλου άνω· πηλός έρυθρός μετά μαρμαρυγίου. "Υψ. 0.11 μ. διάμ. χείλ. 0.188 μ.
22. Πρόχους όπισθοτητήτου προχοής· λαβή πλατεϊα, συνεστραμμένη· πηλός έρυθρός· ίχνη λειάνσεως. "Υψ. 0.175 μ.
23. Άμφορίσκος· λαβαί πλατεϊαι, σχηματίζουσαι άκμήν εις τó άνω μέρος· άρχονται από τοῦ μέσου τοῦ λαιμοῦ και καταλήγουν επί τῶν ώμων· περι τήν βάσιν τοῦ λαιμοῦ άβαθής αύλαξ· όμοία και περι τήν βάσιν τῶν λαβῶν. Πηλός καστανέρυθρος. "Υψ. 0.21 μ.
24. Δίωτον, βαθύ άγγεϊον με λαβάς δισκομόρφου άπολήξεως, έλαφρώς ύποκοίλου τήν άνω επιφάνειαν· πηλός ώχρός έρυθρός. "Υψ. 0.13 μ. διάμ. 0.16 μ.
25. Φιαλόσχημον άγγεϊον με τέσσαρας συμμετρους προεξοχάς τοῦ περιχειλώματος, ὧν αί δύο διάτρητοι (έλλιπές τó 1/4)· πηλός έρυθρός, άπολεπισθείς ένιαχοῦ λόγω κακῆς όπτήσεως. "Υψ. 0.08 μ. διάμ. χείλ. έσ. 0.17 μ.
26. Πρόχους όπισθοτητήτου προχοής· εις τήν βάσιν τοῦ λαιμοῦ άβαθής αύλαξ· λαβή κυκλικῆς τομῆς, σχηματίζουσα άκμήν εις τó άνω μέρος· πηλός έρυθρός. "Υψ. 0.15 μ.
27. Δίωτον άγγεϊον με λαβάς δισκομόρφου άπολήξεως, έλαφρώς ύποκοίλου τήν άνω επιφάνειαν (έλλείπει ή έτέρα λαβή)· πηλός τραχύς έρυθρός, κακώς ώπτημένος. "Υψ. 0.11 μ. διάμ. χείλ. 0.148 μ.
28. Πρόχους όπισθοτητήτου προχοής· λαβή σχεδόν κυκλικῆς τομῆς· λαιμός λίαν βραχύς· πηλός ώχρός καστανός, οὐχι καθρός. "Υψ. 0.135 μ.
29. "Όμοία λαβή σχεδόν τριγωνικῆς τομῆς· πηλός έρυθρός, σκοτεινός τó κάτω τμήμα εκ τής όπτήσεως. "Υψ. 0.125 μ.
30. Δίωτον άγγεϊον με λαβάς δισκομόρφου άπολήξεως, έλαφρώς ύποκοίλου τήν άνω επιφάνειαν. Πηλός έρυθρός. "Υψ. 0.11 μ. διάμ. χείλ. 0.21 μ.

Τύμβος Ν (πίν. 42 - 46)

1. Τμήμα άμφορέως, έλλιπές τὸ ἥμισυ σχεδὸν τοῦ σώματος καὶ τὴν ἑτέραν λαβὴν εἰς τὴν βᾶσιν τοῦ λαιμοῦ ἀβαθῆς ἀλλαγὴ ἀκανόνιστος· μεταξὺ τῶν λαβῶν ἐπὶ τοῦ σώματος θηλή· λαβὴ κυκλικῆς τομῆς, καθέτως ἐπὶ τοῦ ὤμου τοποθετημένη. Πηλὸς τεφρόχρους μετὰ μαρμαρυγίου. Ἰχνη λειάνσεως εἰς τὸν λαιμόν.
2. Τὸ ἥμισυ σχεδὸν ἀνοικτοῦ ἀγγείου διώτου· ἡ λαβὴ πλατεῖα μετὰ δισκόσχημον ἄνω ἀπόληξιν, ὑπόκοilon τὴν ἄνω ἐπιφάνειάν της. Χεῖλος στενόν, κάθετον, εἰς τὴν βᾶσιν τοῦ ὁποῖου ἀβαθῆς ἀλλαγὴ ἀκανόνιστος. Πηλὸς καστανέρυθρος μετὰ μαρμαρυγίου· ἐπιφάνεια λελεασμένη. Διάμ. χεῖλ. 0.142 μ.
3. Πρόχους ὀπισθοτμήτου προχοῆς. Λαιμὸς στενός καὶ βραχύς· τομὴ τῆς προχοῆς σχεδὸν εὐθεῖα. Λαβὴ ἀτελῶς συνεστραμμένη. Σῶμα ὑψηλὸν ὠσειδές. Πηλὸς ἐρυθρός, τεφρὸς ἐνιαχοῦ ἐκ τῆς ὀπτήσεως, μετὰ μαρμαρυγίου. Ἰχνη λειάνσεως. Ὑψ. 0.185 μ.
4. Πρόχους ἔλλιπῆς τὸν λαιμόν. Σῶμα σφαιρικόν, λαβὴ πλατεῖα. Πηλὸς βαθὺς καστανόχρους μετὰ ἀφθόνου μαρμαρυγίου. Ὑψ. 0.11 μ.
5. Πρόχους ὀπισθοτμήτου προχοῆς· ἐλλεῖπει τμήμα τῆς προχοῆς καὶ τοῦ ὤμου. Λαβὴ γωνιώδης, ἀτελῶς συνεστραμμένη. Σῶμα σφαιρικόν. Πηλὸς τεφρὸς μετὰ μαρμαρυγίου. Εἰς τὰ χεῖλη καὶ κάτωθι τῆς λαβῆς ἴχνη ὠχροῦ ἐπιστρώματος. Ὑψ. 0.205 μ.
6. Ὅμοία· ἡ λαβὴ ἀτελῶς συνεστραμμένη, πλατεῖα εἰς τὴν βᾶσιν, τριγωνικῆς τομῆς εἰς τὸ ἄνω τμήμα. Εἰς τὴν βᾶσιν τοῦ λαιμοῦ ἀβαθῆς ἀκανόνιστος ἀλλαγὴ. Σῶμα σφαιρικόν. Πηλὸς καστανέρυθρος ἀνοικτός μετὰ μαρμαρυγίου. Ὑψ. 0.154 μ.
7. Ὅμοία· ἡ λαβὴ εἰς τὸ ἄνω τμήμα σχεδὸν κυκλικῆς τομῆς. Σῶμα ὠσειδές. Πηλὸς ἐρυθρός ἀνοικτός μετὰ μαρμαρυγίου. Ὑψ. 0.135 μ.
8. Ὑδρία. Λαιμὸς ὑψηλός καὶ σχετικῶς στενός, χεῖλος ἐντόνως πρὸς τὰ ἔξω διαστελλόμενον. Εἰς τὴν βᾶσιν τοῦ λαιμοῦ ἀβαθῆς ἀλλαγὴ. Ἡ κάθετος λαβὴ εἰς τὸ ἀνώτερον τμήμα ἀποκτᾷ κυκλικὴν τομὴν· κυκλικῆς τομῆς αἱ δύο ὀρίζονται. Μεταξὺ τούτων δύο μαστοειδεῖς ἀποφύσεις, ἀμέσως κάτωθι τοῦ λαιμοῦ. Πηλὸς καστανέρυθρος μετὰ μαρμαρυγίου, τεφρὸς ἐνιαχοῦ ἐκ τῆς ὀπτήσεως. Ὑψ. 0.23 μ. διάμ. 0.177 μ.
9. Φιαλόσχημον, σχηματίζον εἰς ἓν σημεῖον τοῦ χείλους μικρὰν διάτρητον προεξοχὴν. Πηλὸς καστανέρυθρος μετὰ ἀφθόνου μαρμαρυγίου, λελεασμένος τὴν ἐξωτερικὴν ἐπιφάνειαν. Ὑψ. 0.06 μ. διάμ. χεῖλ. 0.145 μ. βᾶσ. 0.05 μ.
10. Διώτον ἀγγεῖον μετὰ λαβὰς ἀποληγούσας εἰς δισκόμορφον, ἐντόνως κοίλην τὴν ἄνω ἐπιφάνειαν, προεξοχὴν. Χεῖλος στενόν, κάθετον, εἰς τὴν βᾶσιν τοῦ ὁποῖου ἀβαθῆς ἀλλαγὴ. Πηλὸς ἐρυθρός μετὰ μαρμαρυγίου. Ἐπιφάνεια λελεασμένη. Ὑψ. 0.116 μ. διάμ. χεῖλ. 0.162 μ.
11. Κρατηρόσχημον διώτον ἀγγεῖον, ἔλλιπές τμήμα τοῦ χείλους. Χεῖλος εὐρύ, λαβαὶ λοξῶς ἐπὶ τοῦ σώματος τοποθετημέναι, κυκλικῆς τομῆς. Μεταξὺ τῶν λαβῶν ἀνὰ μία μαστοειδῆς ἀπόφυσις. Πηλὸς ἐρυθρός, πολλαχοῦ ἐκ τῆς ὀπτήσεως τεφρὸς ἕως ὑπομέλας, εἰς τὴν τομὴν τεφρὸς, μετὰ μαρμαρυγίου. Ὑψ. 0.212 μ. Διάμ. χεῖλ. 0.186 μ.
12. Πρόχους ὀπισθοτμήτου προχοῆς. Χεῖλη ἐλαφρῶς διαστελλόμενα· λαβὴ λεπτὴ συνεστραμμένη. Σῶμα σφαιρικόν. Πηλὸς τεφρὸς ἕως ὑπομέλας, εἰς τὴν τομὴν ἐρυθρόχρους, μετὰ μαρμαρυγίου. Εἰς τὴν ἐπιφάνειαν ἴχνη κάθετα ζέσεως διὰ λεπτοῦ ἐργαλείου (ἐμφανέστερα εἰς τὸν λαιμόν). Ὑψ. 0.208 μ.
13. Ὅμοία. Χεῖλη μόλις διαστελλόμενα, λαβὴ ἀτελῶς συνεστραμμένη· ἐπὶ τῆς πρὸς τὸ χεῖλος ἐπιφανείας τῆς λαβῆς λοξὰ ἀσθενῆ χαράγματα· εἰς τὴν βᾶσιν τοῦ λαιμοῦ καὶ τῆς λαβῆς ἀβαθῆς ἀλλαγὴ. Σῶμα πεπλατυσμένον. Πηλὸς ἐρυθρός μετὰ μαρμαρυγίου. Ἰχνη λειάνσεως εἰς τὴν ἐπιφάνειαν. Ὑψ. 0.21 μ.
14. Ὅμοία. Προχὴ ἀσθενῶς ἀνερχομένη, λαιμὸς εὐρύς. Σῶμα λίαν πεπλατυσμένον. Πηλὸς καστανέρυθρος ἀνοικτός μετὰ μαρμαρυγίου. Ὑψ. 0.157 μ.
15. Πρωτογεωμετρικὸς σκύφος μετὰ ὑψηλὴν σχετικῶς, κωνικὴν βᾶσιν. Χεῖλος στενόν, διαστελλόμενον πρὸς τὰ ἔξω ἐλαφρῶς. Λαβαὶ κυκλικῆς τομῆς, λοξῶς ἐπὶ τοῦ ὤμου τοποθετημέναι. Πηλὸς ἐρυ-

- θρός μετά μαρμαρυγίου. Ἡ ἐπιφάνεια φέρει ἐπιχρίσμα ὠχρὸν καὶ ἐπ' αὐτοῦ, ἐσωτερικῶς καὶ ἐξωτερικῶς, καστανόχρουν κόσμησιν, ἧτις ἐπὶ τῆς μιᾶς πλευρᾶς ἐκ τῆς ὀπτήσεως ἔλαβε χροιάν ὑπομέλαιναν, ἐπὶ τῆς ἐτέρας δὲ βαθέως ἐρυθράν. Εἰς τὸ χεῖλος καὶ τὴν ἀρχὴν τοῦ ὤμου πλατεῖα ταινία· μεταξὺ τῶν λαβῶν δύο λεπταὶ καὶ κάτωθι αὐτῶν ἐτέρα πλατεῖα ταινία· εἰς τὸ κατώτερον τμήμα τῆς κοιλίας τέσσαρες λεπταὶ ζῶναι ἐρυθραί. Λαβαὶ καὶ βάσις κεκαλυμμένα διὰ καστανοῦ ἐπιχρίσματος. "Υψ. 0.153 μ. διάμ. χεῖλ. 0.16 μ. βάσ. 0.086 μ. Τροχήλατον.
16. Ὑδρία. Κεῖλη ἐντόνως πρὸς τὰ ἔξω διαστελλόμενα, λαιμὸς βραχύς, εἰς τὴν βᾶσιν τοῦ ὀπίου ἀβαθῆς αὐλαξ. Σῶμα σχεδὸν ὠσειδές. Ἡ κάθετος λαβὴ ἄρχεται ἀπὸ τοῦ ὤμου πλατεῖα καὶ συστρεφομένη καταλήγει ἐπὶ τοῦ μέσου τοῦ λαιμοῦ. Αἱ ὀριζόντιαι λαβαί, κυκλικῆς τομῆς, εἰς τὸ μέσον περίπου τοῦ σώματος τοῦ ἀγγείου. Εἰς τὴν ἐναντι τῆς καθέτου λαβῆς πλευράν, ἐπὶ τοῦ ὤμου, δύο μαστοειδεῖς ἀποφύσεις. Πηλὸς ἀνοιχτὸς ἐρυθρὸς μετά μαρμαρυγίου. "Υψ. 0.252 μ. διάμ. μεγ. 0.192 μ.
17. Κύπελλον. Χεῖλος στενόν, ἐλαφρῶς διαστελλόμενον, σῶμα ἀποτόμως πρὸς τὴν βᾶσιν συστελλόμενον. Πηλὸς ὠχρὸς, βεβαμμένος διὰ βαθέως καστανοῦ χρώματος ἐσωτερικῶς καὶ ἐξωτερικῶς, ἐκτὸς πλατείας ζώνης εἰς τὸ ἄνω τοῦ σώματος. Κοσμητικὴ διχαλωτὴ γραμμὴ ὑπὸ τὸ μέσον τοῦ σώματος. "Υψ. 0.06 μ. διάμ. χεῖλ. 0.09 μ. βάσ. 0.043 μ. Τροχήλατον.
18. Ἀγγεῖον δίωτον μὲ δισκομόρφους ἀπολήξεις λαβῶν, ὑποκοίλους ἄνω (ἐλλείπει ἡ ἐτέρα τῶν ἀπολήξεων). Χεῖλος κάθετος, ἐσωτερικῶς κυρτόν. Πηλὸς καστανέρυθρος μετά μαρμαρυγίου. Ἴχνη λειάνσεως. "Υψ. 0.108 μ. διάμ. χεῖλ. 0.18 μ.
19. Φιαλόσχημον βαθύ. Τὸ περιχέλωμα ἀναπτύσσεται συμμετρῶς εἰς τέσσαρα σημεῖα, δημιουργοῦν δύο διατρήτους πλατυτέρας ἐξοχάς, σχεδὸν τριγωνικὰς καὶ δύο ἀσθενεῖς τυφλάς. Ἐλλείπει μικρὸν τεμάχιον τοῦ σώματος. Πηλὸς καστανόφαιος μετά μαρμαρυγίου, ἐκ τῆς ὀπτήσεως γεόμενος ἀλλαγῶ ὑπομέλας, ἀλλαγῶ ἐρυθρός. Ἐπιφάνεια λευκασμένη. "Υψ. 0.11 μ. διάμ. χεῖλ. 0.25 μ.
20. Πυξὶς μυκηναϊκοῦ σχήματος, «ἀρτόσχημος», ἐλλιπῆς τὰς δύο ἐκ τῶν τριῶν λαβῶν. Λαιμὸς στενός, χεῖλος ἐξέχων. Τοιχώματα σχεδὸν κάθετα, μετάβασις ἀπὸ ὤμου εἰς σῶμα γωνιώδης, βάσις σχεδὸν ἐπίπεδος. Πηλὸς καστανέρυθρος μετά μαρμαρυγίου. "Υψ. 0.079 μ. διάμ. μεγ. 0.094 μ. Χειροποίητον.
21. Ἀγγεῖον δίωτον μὲ δισκομόρφους ἀπολήξεις λαβῶν, ὑποκοίλους ἄνω. Χεῖλος στενόν, κάθετος. Πηλὸς καστανέρυθρος μετά μαρμαρυγίου, τερφὸς ἐνιαχοῦ ἐκ τῆς ὀπτήσεως. Κατασκευὴ ἀμελής (ἐλλείπει μικρὸν τεμάχιον τῆς ἐτέρας λαβῆς). "Υψ. 0.104 μ. διάμ. χεῖλ. 0.14 μ.
22. Πρόχους ὀπισθοτήτου προχοῆς. Λαιμὸς στενούμενος πρὸς τὰ ἄνω, ράμφος προχοῆς ἐντόνως διαστελλόμενον. Εἰς τὴν βᾶσιν τοῦ λαιμοῦ ἀβαθῆς αὐλαξ· λαβὴ ὑποτυπωδῶς συνεστραμμένη. Βάσις ἐπίπεδος. Πηλὸς καστανέρυθρος μετά μαρμαρυγίου. "Υψ. 0.12 μ.
23. Ὅμοια. Λαιμὸς εὐρύς, χεῖλος ἐλαφρῶς διαστελλόμενον. Λαβὴ τριγωνικῆς τομῆς κατὰ τὸ ἄνω τμήμα. Σῶμα ὠσειδές. Πηλὸς καστανέρυθρος μετά μαρμαρυγίου. Ἴχνη ξέσεως. "Υψ. 0.217 μ.
24. Δίωτον μὲ λαβὰς δισκομόρφου ἀπολήξεως, ὑποκοίλου τὴν ἄνω ἐπιφάνειαν. Χεῖλος στενόν κάθετον· εἰς τὴν βᾶσιν τοῦ ἀβαθῆς αὐλαξ. Πηλὸς καστανέρυθρος μετά μαρμαρυγίου. Ἴχνη λειάνσεως "Υψ. 0.106 μ. διάμ. χεῖλ. 0.16 μ.
25. Πρόχους ὀπισθοτήτου προχοῆς. Λαβὴ ὑποτυπωδῶς συνεστραμμένη. Σῶμα ὠσειδές. Πηλὸς καστανέρυθρος μετά μαρμαρυγίου. Ἴχνη λειάνσεως. "Υψ. 0.147 μ.
26. Ὅμοια. Λαιμὸς βραχύς· ράμφος προχοῆς ἐντόνως διαστελλόμενον. Εἰς τὴν βᾶσιν τοῦ λαιμοῦ αὐλαξ. Σῶμα ὠσειδές. Πηλὸς φαιός, πολλαχοῦ πορτοκαλλόχρους, μετά μαρμαρυγίου. Ἐπὶ τοῦ λαιμοῦ ἴχνη ὠχροῦ ἐπιχρίσματος, ὀφειλομένου εἰς ζένας προφανῶς οὐσίας. "Υψ. 0.215 μ.
27. Δίωτον μὲ λαβὰς δισκομόρφου ἀπολήξεως, ὑποκοίλου τὴν ἄνω ἐπιφάνειαν. Χεῖλος στενόν, κάθετον· εἰς τὴν βᾶσιν τοῦ ἀβαθῆς ἀκανόνιστος αὐλαξ. Πηλὸς τερφόφαιος μετά μαρμαρυγίου. Ἴχνη ξέσεως. Ἐλλείπει μικρὸν τμήμα τῆς βάσεως. "Υψ. 0.095 μ. διάμ. χεῖλ. 0.16 μ.
28. Κύπελλον. Λαβὴ ἐλλειψοειδοῦς τομῆς. Χεῖλος λοξὸς ἐπὶ τοῦ σώματος τοποθετημένον. Σῶμα πεπλατυσμένον. Πηλὸς καστανέρυθρος μετά μαρμαρυγίου. Ἡ ἐπιφάνεια τοῦ ἀγγείου ἐξωτερικῶς

- και ἐσωτερικῶς φέρει ἐπίχρισμα βαθέως καστανοῦ χρώματος, ἀπολεπισθὲν εἰς πολλὰ σημεῖα. "Υψ. 0.093 μ. διάμ. χεῖλ. 0.106 μ. Τροχήλατον.
29. Τεμάχια πρόχου μὴ συγκολλώμενα.
30. Δίωτον μὲ λαβὰς δισκομόρφου ἀπολήξεως, ὑποκοίλου τὴν ἄνω ἐπιφάνειαν. Χεῖλος στενόν, κάθετον εἰς τὴν βᾶσιν του ἀβαθῆς ἀκανόνιστος αὐλαξ. Πηλὸς καστανέρυθρος μετὰ μαρμαρυγίου. Ἐλλείπει μικρὸν τμήμα τῆς βᾶσεως. "Υψ. 0.127 μ. διάμ. χεῖλ. 0.196 μ.
31. "Ομοιον. Αἱ λαβαὶ εἰς τὸ ἄνω μέρος των τομῆς σχεδὸν τριγωνικῆς. Τὸ χεῖλος ἐσωτερικῶς σχηματίζει ἀκμήν. Πηλὸς καστανέρυθρος μετὰ μαρμαρυγίου. Ἐπιφάνεια λεία. "Υψ. 0.078 μ. διάμ. χεῖλ. 0.145 μ.
32. Πρόχους ὀπισθοτμήτου προχοῆς. Ράμφος προχοῆς ἐλαφρῶς διαστελλόμενον. Λαβὴ τομῆς σχεδὸν κυκλικῆς. Σῶμα σφαιρικόν. Πηλὸς τεφρὸς, ὑπομέλας μετὰ μαρμαρυγίου. "Υψ. 0.218 μ.
33. Δίωτον καθαρὸς σχημον. Λαβαὶ πλατεῖαι, λοξῶς ὑπὲρ τὸ χεῖλος ἀνερχόμεναι. Χεῖλος πλατύ. Σῶμα σχεδὸν σφαιρικόν. Πηλὸς ἐρυθρὸς μετὰ μαρμαρυγίου, εἰς τὴν τομὴν τεφρὸς κατὰ τὸ μέσον. "Υψ. 0.142 μ. διάμ. χεῖλ. 0.115 μ.
34. Πρωτογεωμετρικὸς ἀμορφίσκος, κατεστραμμένος τὸν λαιμὸν καὶ τὰ χεῖλη καὶ ἐφθαρμένος εἰς ἀρκετὰ σημεῖα τῆς ἐπιφανείας. Αἱ λαβαὶ διασκορπίζονται εἰς δύο διὰ κάθετου αὐλακος ἀρχόμεναι ἀπὸ τοῦ μέσου τοῦ λαιμοῦ καταλήγουν ἐπὶ τῶν ὤμων. Σῶμα σφαιρικόν. Βᾶσις ἀσθενῆς, δακτυλιόσχημος. Πηλὸς ἐρυθρὸς ἀνοικτὸς μετὰ μαρμαρυγίου ἐπὶ τῆς ἐπιφανείας ἐπίχρισμα λεπτοῦ στρώματος πηλοῦ πλέον ἀνοικτοῦ χρώματος, ἐφ' οὗ κόσμησις δι' ἀμαυροῦ καστανέρυθρου χρώματος. Δύο πλατεῖαι ζῶναι εἰς τὸ κάτω μέρος τοῦ λαιμοῦ καὶ εἰς τὸ ἄνω τῆς κοιλίας ὀρίζουν δικτυωτὸν κόσμημα, ἐκτεινόμενον εἰς τοὺς ὤμους τοῦ ἀγγείου. Ἐτεροι δύο λεπτότεροι κάτωθι τῆς δευτέρας ζώνης τῆς κοιλίας. Σὼζονται ἴχνη ταινίας περιβαλλούσης τὸ ἄνω τμήμα τοῦ λαιμοῦ καὶ τὰ χεῖλη. Διὰ τοῦ αὐτοῦ χρώματος ἐπεχρίσθη καὶ ἡ ἐξωτερικὴ ἐπιφάνεια τῶν λαβῶν. "Υψ. 0.18 μ. μεγ. διάμ. 0.165 μ. διάμ. βᾶσ. 0.075 μ. Τροχήλατον.
35. Πρωτογεωμετρικὸς ἀμορφίσκος. Λαιμὸς εὐρύς. Χεῖλη διαστελλόμενα. Περὶ τὴν βᾶσιν τοῦ λαιμοῦ μικρὰ δακτυλιόσχημος προεξοχή. Λαβαὶ ἀρχόμεναι ἀμέσως κάτωθι τοῦ χεῖλους καὶ καταλήγουσαι ἐπὶ τῶν ὤμων. Σῶμα σφαιρικόν. Βᾶσις μικρὰ δακτυλιόσχημος. Πηλὸς κιτρινόφαιος μετὰ μαρμαρυγίου. Κόσμησις σκοτεινοῦ καστανοῦ χρώματος ἀμαυροῦ. Πλατεῖα ταινία εἰς τὰ χεῖλη, εἰς τὴν βᾶσιν τοῦ λαιμοῦ, περὶ τὸν δακτύλιον καὶ εἰς τὸ μέσον περίπου τοῦ σώματος. Μεταξὺ τῶν δύο τελευταίων λοξὰ γραμμὰ τεμνόμεναι σχηματίζουν ῥόμβους καὶ τρίγωνα. Ταινία ἀμελῆς καὶ ἐπὶ τῶν λαβῶν. "Υψ. 0.136 μ. διάμ. μεγ. 0.13 μ. βᾶσ. 0.055 μ. Τροχήλατος.
36. Πρωτογεωμετρικὸς κρατηρίσκος. Χεῖλος ὑποτυπῶδες, ἐλαφρῶς διαστελλόμενον, συνεχίζον τὴν καμπύλην τοῦ σώματος. Λαβαὶ δίδυμοι, κυκλικῆς τομῆς, καθέτως ἐπὶ τοῦ σώματος τοποθετημέναι. Βᾶσις κωνικὴ, ὑψηλὴ σχετικῶς. Ἀπηρτίσθη ἐκ πολλῶν τεμαχίων ἑλλιπῆς εἰς πολλὰ σημεῖα λόγῳ διαλύσεώς του ἐκ τῆς ὑγρασίας, προκληθείσης ἐκ κακῆς προφανῶς ὀπτήσεως. Πηλὸς καστανόφαιος μετ' ἐλαχίστου μαρμαρυγίου, σαθρὸς, ἐφθαρμένος πολλαχοῦ τὴν ἐπιφάνειαν ἐπὶ τῆς σωζομένης γραπτῆς κόσμησις: ἐσωτερικῶς ἔντονον καστανέρυθρον χρῶμα· ἐξωτερικῶς διὰ τοῦ αὐτοῦ χρώματος πλατεῖα ταινία εἰς τὸ χεῖλος· κάτωθι αὐτῆς ἀνὰ τέσσαρα συστήματα ὁμοκέντρων ἡμικυκλίων μεταξὺ τῶν λαβῶν διὰ διαβήτου γενόμενα κατ' εὐθεῖαν ἐπὶ τοῦ πηλοῦ· κάτωθι τῶν λαβῶν πλατεῖα ταινία καὶ κατωτέρω 6 στενότεραι. "Υψ. 0.239 μ. διάμ. χεῖλ. 0.244 μ. βᾶσ. 0.098 μ. Τροχήλατος.
37. Πρόχους ὀπισθοτμήτου προχοῆς, ἑλλιπῆς κατὰ τὸ σῶμα καὶ τὸν λαιμὸν. Τομὴ τῆς προχοῆς εὐθεῖα. Λαβὴ συνεστραμμένη. Σῶμα σφαιρικόν. Πηλὸς τεφρὸς, εἰς τὴν τομὴν καστανέρυθρος, μετὰ μαρμαρυγίου. Ἰχνη λειάνσεως. "Υψ. 0.203 μ.
38. Κύπελλον. Λαβὴ πλατεῖα, ἀνερχομένη λοξῶς ὑπὲρ τὸ χεῖλος. Χεῖλος πλατύ, ὑποκοίλον, σχηματίζον ἀκμήν εἰς τὸ σημεῖον μεταβάσεως πρὸς τὸ σῶμα. Πηλὸς ἐρυθρὸς ἐνιαχοῦ, εἰς τινα δὲ σημεῖα τεφρὸς ἐκ τῆς ὀπτήσεως· εἰς τὴν τομὴν καστανόχρους. Ἰχνη λειάνσεως. "Υψ. 0.075 μ.
39. Πρόχους ὀπισθοτμήτου προχοῆς· ἑλλιπῆς τὸ ράμφος τῆς προχοῆς. Ἡ λαβὴ εἰς τὸ ἄνω μέρος φέρει 3 ὀριζοντίας αὐλακας. Εἰς τὴν βᾶσιν τοῦ λαιμοῦ ἀβαθῆς αὐλαξ. Σῶμα σφαιρικόν. Πηλὸς ἐρυθρὸς μετὰ μαρμαρυγίου. Ἰχνη λειάνσεως. "Υψ. 0.13 μ.

40. Δίωτον καθαρόσχημον. Λαβαί πλατεῖαι, λοξῶς ὑπὲρ τὸ χεῖλος ἀνερχόμεναι. Λαιμὸς εὐρύς καὶ ὑψηλός, ὑπόκοιλος ἐξωτερικῶς. Εἰς τὸ σημεῖον μεταβάσεως πρὸς τὸ σῶμα σχηματίζει ἀκμήν. Πηλὸς τεφρὸς, εἰς τινα σημεῖα ἐρυθρὸς ἐκ τῆς ὀπτήσεως, μετὰ μαρμαρυγίου. Ἐπιφάνεια λελεασμένη. "Υψ. 0.18 μ. διάμ. χεῖλ. 0.12 μ.
41. Δίωτον καθαρόσχημον. Λαβαί πλατεῖαι, λοξῶς ὑπὲρ τὸ χεῖλος ἀνερχόμεναι. Λαιμὸς εὐρύς καὶ πλατύς· χεῖλος ἐλαφρῶς διαστελλόμενον. Εἰς τὴν βᾶσιν τοῦ λαιμοῦ ἀβαθῆς αὐλαξ. Πηλὸς ἐρυθρὸς μετὰ μαρμαρυγίου. Ἐπιφάνεια λελεασμένη. Κόσμησις διὰ βαθέως ἐρυθροῦ (ιώδους) χρώματος ὑπὸ τὸ χεῖλος καὶ εἰς τὴν βᾶσιν τοῦ λαιμοῦ λεπτὴ τεθλασμένη συνεχῆς γραμμή. Ὑπὸ τὸν λαιμὸν κρεμάμενα τρίγωνα ἐκ τριῶν ἕκαστον γραμμῶν. Εἰς τὰς λαβὰς ἀνά τρεῖς λεπταὶ ὀριζόντιαι γραμμαί. "Υψ. 0.142 μ. διάμ. χεῖλ. 0.131 μ.
42. Πρόχους ὀπισθοτμητοῦ προχοῆς. Λαβὴ συνεστραμμένη. Σῶμα σφαιρικόν. Πηλὸς τεφρὸς μετ' ἀφθόνου μαρμαρυγίου. "Υψ. 0.203 μ.
43. Δίωτον μετὰ λαβὰς δισκοσχήμου ἀπολήξεως, ὑποκοίλου τὴν ἄνω ἐπιφάνειαν. Χεῖλος στενόν, κάθετον. Πηλὸς καστανόφαιος μετὰ μαρμαρυγίου. Κατσκευὴ ἀμελής. Ἐλλείπει ἡ μία ἀπόληξις τῆς λαβῆς καὶ τμημα τοῦ χεῖλους. "Υψ. 0.094 μ. διάμ. χεῖλ. 0.157 μ.
44. Ἄνω τμημα πρόχου ὀπισθοτμητοῦ προχοῆς.
45. Πρόχους ὀπισθοτμητοῦ προχοῆς. Ράμφος προχοῆς διαστελλόμενον. Λαβὴ κατὰ τὸ ἄνω τμημα τριγωνικῆς τομῆς. Εἰς τὴν βᾶσιν τοῦ λαιμοῦ ἀβαθῆς αὐλαξ. Σῶμα σφαιρικόν. Πηλὸς καστανέρυθρος μετὰ μαρμαρυγίου. "Υψ. 0.128 μ.
46. Τεμάχια πρόχου ὀπισθοτμητοῦ προχοῆς.
47. Δίωτον μετὰ λαβὰς δισκομόρφου ἀπολήξεως. Χεῖλος στενόν, κάθετον, κυρτὸν ἐσωτερικῶς. Πηλὸς καστανόχρους μετὰ μαρμαρυγίου. Ἐπιφάνεια λελεασμένη. "Υψ. 0.104 μ. διάμ. χεῖλ. 0.167 μ.
48. Πρόχους ὀπισθοτμητοῦ προχοῆς. Εἰς τὴν βᾶσιν τοῦ λαιμοῦ ἀβαθῆς αὐλαξ. Σῶμα ὠσειδές. Πηλὸς ἐρυθρὸς μετὰ μαρμαρυγίου. Ἰχνη λειάνσεως. Κατσκευὴ μᾶλλον ἀμελής. "Υψ. 0.12 μ.
49. Πρόχους. Χεῖλος στρογγύλον, λαιμὸς εὐρύς. Λαβὴ κυκλικῆς τομῆς. Σῶμα σχεδὸν ὠσειδές. Πηλὸς ἐρυθρὸς μετ' ἀφθόνου μαρμαρυγίου. "Υψ. 0.16 μ.
50. Πρόχους ὀπισθοτμητοῦ προχοῆς. Ἐλλείπει μέρος τοῦ λαιμοῦ καὶ ἡ προχόη, ὡς καὶ τμημα τοῦ σώματος. Πηλὸς καστανέρυθρος μετὰ μαρμαρυγίου, εἰς τὴν τομὴν τεφρὸς. "Υψ. 0.214 μ.
51. Ὅμοια. Λαιμὸς σχετικῶς στενός, ράμφος προχοῆς διαστελλόμενον. Σῶμα ὠσειδές. Πηλὸς καστανέρυθρος, ἐνιαχοῦ ἐκ τῆς ὀπτήσεως τεφρὸς. Ἰχνη ξέσεως. "Υψ. 0.17 μ.
52. Δίωτον μετὰ λαβὰς δισκομόρφου ἀπολήξεως, ὑποκοίλου τὴν ἄνω ἐπιφάνειαν. Ἐλλείπει μέγα μέρος τοῦ χεῖλους καὶ τοῦ σώματος κατὰ τὴν ἐτέραν πλευράν. Χεῖλος στενόν, κάθετον· εἰς τὴν βᾶσιν τοῦ ἀβαθῆς αὐλαξ. Πηλὸς καστανέρυθρος μετὰ μαρμαρυγίου. Ἐπιφάνεια λελεασμένη. "Υψ. 0.126 μ. διάμ. χεῖλ. 0.174 μ.
53. Πρόχους ὀπισθοτμητοῦ προχοῆς. Λαβὴ κυκλικῆς τομῆς. Σῶμα σφαιρικόν. Πηλὸς ἐρυθρὸς εἰς τὴν τομὴν, τεφρὸς τὴν ἐπιφάνειαν, μετὰ μαρμαρυγίου· ἐπιφάνεια λελεασμένη. "Υψ. 0.123 μ.
54. Δίωτον μετὰ λαβὰς δισκομόρφου ἀπολήξεως, ὑποκοίλου τὴν ἄνω ἐπιφάνειαν. Χεῖλος σχετικῶς πλατύς, λοξῶς ἐπὶ τοῦ σώματος τοποθετημένον· εἰς τὴν βᾶσιν τοῦ ἀβαθῆς αὐλαξ. Πηλὸς καστανέρυθρος μετὰ μαρμαρυγίου. Ἰχνη ξέσεως. "Υψ. 0.112 μ. διάμ. χεῖλ. 0.161 μ.
55. Πρόχους ὀπισθοτμητοῦ προχοῆς. Ἐλλείπει μέρος τῆς λαβῆς, τοῦ σώματος καὶ τοῦ χεῖλους. Χεῖλος διαστελλόμενον. Σῶμα ὠσειδές. Πηλὸς καστανέρυθρος μετὰ μαρμαρυγίου. Ἰχνη λειάνσεως. "Υψ. 0.213 μ.

Τύμβος Ξ (πίν. 47 - 48)

1. Δίωτον εὐρύστομον ἀγγεῖον. Τοιχώματα χονδρά. Χεῖλος εὐρύ, πλατύ, ὑπόκοilon ἐξωτερικῶς. Σῶμα σχεδὸν ἡμισφαιρικόν. Ἀμέσως ὑπὸ τὸ χεῖλος δύο λαβαί, τετραπλεύρου σχεδὸν τομῆς, ὀριζόντιαι, ἐλαφρῶς λοξαί, καὶ μεταξύ τούτων ἀνά μία γλωσσοειδῆς ἀπόφυσις τραπεζοειδοῦς σχήματος

- (ἐλλείπουν ἢ μία λαβὴ καὶ ἢ μία ἀπόφυσις). Πηλὸς τεφρόφαιος, ἐνιαχοῦ ἐρυθρὸς, μετὰ μαρμαρυγίου. "Υψ. 0.172 μ. διάμ. χεῖλ. 0.186 μ.
2. Πρωτογεωμετρικὸς σκύφος. Ἐλλείπει ἢ ἑτέρα λαβὴ, μέρος τοῦ σώματος καὶ τοῦ χεῖλους. Χεῖλος στενόν, λοξῶς ἐπὶ τοῦ σώματος τοποθετημένον. Λαβὴ κυκλικῆς τομῆς, λοξῶς ἐπὶ τοῦ σώματος τοποθετημένη. Βάσις κωνική, σχετικῶς ὑψηλή. Πηλὸς καστανέρυθρος μετὰ μαρμαρυγίου. Κόσμησις διὰ βαθέως καστανοῦ χρώματος : ταινία πλατεῖα εἰς τὸ χεῖλος· μεταξὺ τῶν λαβῶν ταινία στενὴ καὶ κάτωθι ταύτης ἑτέρα τεθλασμένη· κάτωθι τῶν λαβῶν μία πλατεῖα καὶ ἐν συνεχείᾳ 4 στεναὶ ταινίαι. Ἡ λαβὴ καὶ τὸ ἐσωτερικὸν καλύπτονται διὰ βαθέως ἐρυθροῦ χρώματος. "Υψ. 0.13 μ. διάμ. χεῖλ. 0.148 μ. βάσ. 0.071 μ. Τροχήλατον.
 3. Δίωτον καθαρόσχημον. Ἐλλείπει τεμάχιον τοῦ χεῖλους καὶ τῆς ἑτέρας λαβῆς. Λαβαὶ πλατεῖαι, ἀνερχόμεναι ἐντόνως ὑπὲρ τὸ χεῖλος. Χεῖλος πλατὺ, ὑπόκοilon ἐξωτερικῶς· εἰς τὸ σημεῖον ἐπαφῆς πρὸς τὸ σῶμα σχηματίζει ἀκμήν. Πηλὸς καστανόφαιος μετ' ἀφθόνου μαρμαρυγίου. "Υψ. 0.114 μ. διάμ. χεῖλ. 0.16 μ.
 4. Μέγα μέρος τοῦ σώματος πρόχου. Πηλὸς καστανόφαιος, εἰς τὴν τομὴν τεφρὸς, μετ' ἀφθόνου μαρμαρυγίου. "Υψ. 0.085 μ.
 5. Ὀλίγα ὄστρακα ἀδιαγνώστου σχήματος.
 6. Πρόχους ὀπισθοτομῆτου προχοῆς, ἐλλιπὴς κατὰ τὸ σῶμα καὶ τὸ χεῖλος. Λαβὴ συνεστραμμένη. Σῶμα σφαιρικόν. Πηλὸς καστανός, ἐνιαχοῦ τεφρὸς ἐκ τῆς ὀπτήσεως, μετὰ μαρμαρυγίου. "Υψ. 0.203 μ.
 7. Ὅμοια. Ἐλλιπὴς τὸ σῶμα καὶ τὴν προχοήν. Λαβὴ ἀσθενῶς συνεστραμμένη. Σῶμα σφαιρικόν. Πηλὸς τεφρὸς ἕως ὑπομέλας, μετὰ μαρμαρυγίου. "Ἰχνη λειάνσεως. "Υψ. 0.214 μ.
 8. Δίωτον μὲ λαβὰς δισκομόρφου ἀπολήξεως, ὑποκοίλου τὴν ἄνω ἐπιφάνειαν. Πηλὸς ἐρυθρὸς ἀνοικτὸς μετὰ μαρμαρυγίου. "Ἰχνη ξέσεως. "Υψ. 0.108 μ. διάμ. χεῖλ. 0.171 μ.
 9. «Ἀρύταινα». Ἀγγεῖον βαθύ, ἡμισφαιρικόν σχεδὸν μὲ λεπτὰ τοιχώματα. Λαβὴ τετραπλεύρου τομῆς, ὀριζοντίως ἀπὸ τοῦ σώματος ἐκφυομένη, ἀπολήγει εἰς ραμφόσχημον πέρας· πρὸς τὸ σῶμα τοῦ ἀγγείου πλατυνομένη φέρει ὀπὴν εὐμεγέθη. Μῆκος λαβῆς 0.068 μ. Πηλὸς ἐρυθρὸς μετὰ μαρμαρυγίου, τεφρὸς εἰς τμήμα τῆς ἑτέρας πλευρᾶς ἐκ τῆς ὀπτήσεως. "Υψ. 0.099 μ. διάμ. χεῖλ. 0.113 μ. μεγ. 0.123 μ.
 10. Πρόχους ὀπισθοτομῆτου προχοῆς. Λαιμὸς βραχύς, ράμφος προχοῆς διαστελλόμενον. Λαβὴ κυκλικῆς σχεδὸν τομῆς. Σῶμα ὠσειδές. Πηλὸς καστανέρυθρος μετὰ μαρμαρυγίου, τεφρὸς ἐνιαχοῦ ἐκ τῆς ὀπτήσεως. "Ἰχνη λειάνσεως. "Υψ. 0.216 μ.
 11. Ἀμφορίσκος. Λαβαὶ κάθετοι, ἀρχόμεναι ἀπὸ τοῦ μέσου τοῦ λαιμοῦ καὶ ἀπολήγουσαι ἐπὶ τῶν ὤμων (ἀνόμοιαι μεταξὺ τῶν). Χεῖλος ἐντόνως διαστελλόμενον. Εἰς τὴν βάσιν τοῦ λαιμοῦ ἀβαθῆς αὐλαξ. Σῶμα ὠσειδές· ἐπὶ τῶν ὤμων, συμμετρως μεταξὺ τῶν λαβῶν, ἀνὰ μία μαστοειδῆς ἀπόφυσις. Πηλὸς ἐρυθρὸς μετὰ μαρμαρυγίου. "Υψ. 0.205 μ.
 12. Πρόχους ὀπισθοτομῆτου προχοῆς· ἐλλείπει μέγα μέρος τοῦ σώματος καὶ τοῦ λαιμοῦ· λαβὴ κυκλικῆς τομῆς, φέρουσα εἰς τὸ ἄνω μέρος δύο ἀβαθεῖς αὐλακώσεις· εἰς τὴν βάσιν τοῦ λαιμοῦ ἀβαθῆς αὐλαξ· πηλὸς καστανέρυθρος ἀνοικτὸς, τεφρὸς εἰς τὸ ἥμισυ σχεδὸν τμήμα ἐκ τῆς ὀπτήσεως, μετὰ μαρμαρυγίου, λελεασμένος. "Υψ. 0.214 μ.
 13. Δίωτον μὲ λαβὰς δισκομόρφου ἀπολήξεως, ἐντόνως ὑποκοίλου τὴν ἄνω ἐπιφάνειαν. Χεῖλος στενόν, κάθετον· εἰς τὴν βάσιν τοῦ ἐσωτερικῶς σχηματίζει ἀκμήν, εἰς τὸ ἐξωτερικὸν ἀβαθῆς ἀκανόνιστος αὐλαξ. Πηλὸς ἀνοικτὸς ἐρυθρὸς μετὰ μαρμαρυγίου. "Ἰχνη λειάνσεως. "Υψ. 0.112 μ. διάμ. χεῖλ. 0.20 μ.

Τύμβος Ο (πίν. 48)

1. Πρόχους ὀπισθοτομῆτου προχοῆς, ἐλλιπὴς τὴν λαβήν, τὴν προχοήν καὶ μέρη τοῦ σώματος. Σῶμα σφαιρικόν. Ἀμέσως ὑπὸ τὸν λαιμὸν ἐπὶ τῶν ὤμων σύστημα χαρακτῆς κοσμήσεως, ἀποτελούμενον ἐκ κρεμαμένων τριγώνων, ἐντὸς τῶν ὁποίων ἀνὰ τρεῖς κάθετοι πρὸς τὴν βάσιν χαρακταὶ γραμμαῖ.

- Χαρακται γραμμαλι σώζονται και εις τὸ σωζόμενον τμήμα τοῦ χεῖλους. Πηλὸς σχεδὸν μέλας μετὰ μαρμαρυγίου. "Υψ. (σωζ.) 0.171 μ.
2. Δίωτον με λαβάς δισκομόρφου ἀπολήξεως, ὑποκοίλου τὴν ἄνω ἐπιφάνειαν. Χεῖλος στενόν, κάθετον εἰς τὴν βάσιν του ἀκανόνιστος ἀβαθῆς αὔλαξ. Πηλὸς καστανέρυθρος μετὰ μαρμαρυγίου. "Υψη λειάνσεως. "Υψ. 0.102 μ. διάμ. χεῖλ. 0.159 μ.
 3. Πρόχους ὀπισθοτμήτου προχοῆς. Ράμφος προχοῆς ἐντόνως διαστελλόμενον. Λαβὴ συνεστραμμένη. Σῶμα σφαιρικόν. Εἰς τὴν βάσιν τοῦ λαιμοῦ ἀβαθῆς αὔλαξ. Πηλὸς τεφρὸς μετὰ μαρμαρυγίου εἰς τινὰ σημεῖα σώζεται ἐπίχρισμα πηλοῦ καστανέρυθρου. "Υψ. 0.182 μ.
 4. Δίωτον καθαρόσχημον. Χεῖλος πλατύ, ὑπόκοilon ἐξωτερικῶς. Λαβαὶ πλατεῖαι, σχηματίζουσαι ἀκμὴν εἰς τὸ μέσον, ἀνερχόμεναι καθέτως σχεδὸν ὑπὲρ τὸ χεῖλος. Πηλὸς χονδρὸς, ἀκάθαρος, ἐρυθρὸς, τεφρὸς ἐκ τῆς ὀπτήσεως γενόμενος. "Υψ. 0.137 μ. διάμ. χεῖλ. 0.15 μ.
 5. Πρόχους ὀπισθοτμήτου προχοῆς. Ράμφος προχοῆς διαστελλόμενον. Λαβὴ ἀσθενῶς συνεστραμμένη, γωνιώδης. Σῶμα σφαιρικόν. Πηλὸς καστανὸς μετὰ μαρμαρυγίου. "Υψ. 0.195 μ.
 6. Δίωτον με λαβάς δισκομόρφου ἀπολήξεως, ὑποκοίλου τὴν ἄνω ἐπιφάνειαν. Δι' ἐλαφρᾶς διαστολῆς τοῦ σώματος εἰς τὸ ἄνω μέρος σχηματίζει ὑποτυπῶδες χεῖλος. Πηλὸς καστανέρυθρος μετὰ μαρμαρυγίου. "Υψ. 0.10 μ. διάμ. χεῖλ. 0.15 μ.

Τύμβος Ρ (49 - 50)

1. Πρωτογεωμετρικὸς σκύφος. Ἐλλείπουν μικρὰ τεμάχια τοῦ σώματος καὶ τοῦ χεῖλους. Χεῖλος στενόν, λοξῶς πρὸς τὰ ἔξω τοποθετημένον εἰς τὴν βάσιν του ἀβαθῆς αὔλαξ. Λαβαὶ κυκλικῆς τομῆς, λοξῶς ἐπὶ τῶν ὤμων βαίνουσαι. Βάσις ἀσθενῆς, δακτυλιόσχημος. Πηλὸς ὠχρὸς φαῖος μετ' ἐλαχίστου μαρμαρυγίου, ἐφ' οὗ ἐπίχρισμα ἀνοιχτοτέρου χρώματος καὶ ἐπὶ τούτου κόσμησις διὰ χρώματος ὑπομέλανος, σωζομένη ἐνιαχοῦ. Διακρίνονται μετὰ τῶν λαβῶν ἀνά δύο συστήματα ὁμοκέντρων ἡμικυκλίων, κρεμασμένων ἀπὸ τοῦ χεῖλους. Τὸ χεῖλος, αἱ λαβαὶ, τὸ κάτω ἡμισυ τοῦ σώματος καὶ τὸ ἐσωτερικόν τοῦ ἀγγείου κεκαλυμμένα διὰ τοῦ αὐτοῦ χρώματος. "Υψ. 0.114 μ. διάμ. χεῖλ. 0.17 μ. βάσ. 0.067 μ. Τροχήλατον.
2. «Θήλαστρον». Σῶμα σφαιρικόν πεπλατυσμένον, ἄνευ βάσεως· λαιμὸς στενός, ἀπολήγων εἰς διαστελλόμενον χεῖλος· λαβὴ ἀρχομένη ἀπὸ τοῦ χεῖλους καταλήγει ἐπὶ τοῦ ὤμου. Ἐπὶ τῆς ἐτέρας πλευρᾶς τοῦ σώματος σωληνοειδῆς διάτρητος προχοῆ. Πηλὸς φαῖος μετὰ μαρμαρυγίου, ἐφ' οὗ κόσμησις διὰ παχέος ὑπομέλανος χρώματος, καλύπτοντος ὅλον τὸν λαιμὸν καὶ σχηματίζοντος πλατεῖαν ζώνην περὶ τὸ μέσον τῆς κοιλίας καὶ τρεῖς στενὰς ταινίας ἐπὶ τῶν ὤμων. "Υψ. 0.114 μ. βάσ. 0.04 μ. Τροχήλατον.
3. Πρόχους ὀπισθοτμήτου προχοῆς. Χεῖλος διαστελλόμενον, λαβὴ συνεστραμμένη, σῶμα σφαιρικόν. Πηλὸς ἐρυθρόφαιος μετὰ μαρμαρυγίου. "Υψ. 0.204 μ.
4. «Κύαθος» Λαβὴ κυκλικῆς τομῆς, ὑψομένη λοξῶς ὑπὲρ τὰ χεῖλη. Χεῖλος πλατύ, σχηματιζόμενον δι' ἐντόνου συστολῆς τοῦ σώματος, ἔχοντος σχῆμα ἡμισφαιρικόν. Πηλὸς καστανέρυθρος μετὰ μαρμαρυγίου, τεφρὸς ἐνιαχοῦ ἐκ τῆς ὀπτήσεως. "Υψ. 0.11 μ. διάμ. χεῖλ. 0.107 μ.
5. Ἀγγεῖον μόνωτον, ἐλλιπὲς τὴν λαβὴν. Λαιμὸς βραχὺς καὶ εὐρύς, σῶμα διαστελλόμενον κατὰ τὸ μέσον καὶ στενούμενον σχεδὸν συμμετρως ἄνω καὶ κάτω. Πηλὸς τεφρὸς μετ' ἀφθόνου μαρμαρυγίου. "Υψ. 0.105 μ. διάμ. μεγ. 0.115 μ.
6. Πρόχους ὀπισθοτμήτου προχοῆς. Λαιμὸς λίαν εὐρύς εἰς τὴν βάσιν του, ἔνθα ἀκανόνιστος αὔλαξ. Σῶμα ὠσειδές. Πηλὸς ἐρυθρὸς μετὰ μαρμαρυγίου. "Υψ. 0.13 μ.
7. Δίωτον καθαρόσχημον. Λαβαὶ πλατεῖαι, ἀνερχόμεναι καθέτως σχεδὸν ὑπὲρ τὸ χεῖλος. Χεῖλος πλατύ, κάθετον, εἰς τὴν βάσιν τοῦ ὀποίου αὔλαξ. Ἀμέσως κάτωθι τοῦ χεῖλους συμμετρως μετὰ τῶν λαβῶν ἀνά μία μαστοειδῆς ἀπόφυσις. Πηλὸς καστανέρυθρος, τεφρὸς ἐνιαχοῦ ἐκ τῆς ὀπτήσεως. Ἐπιφάνεια λευασμένη. "Υψ. 0.106 μ. διάμ. χεῖλ. 0.132 μ.
8. Πρόχους ὀπισθοτμήτου προχοῆς. Εἰς τὴν βάσιν τοῦ λαιμοῦ ἀβαθῆς αὔλαξ. Λαβὴ τετραπλεύρου

- σχεδόν τομῆς, τείνουσα εἰς τὸ ἄνω μέρος νὰ μεταβληθῆ εἰς τριγωνικὴν. Σῶμα ὠσειδές πρὸς σφαιρικόν. Πηλὸς ἐρυθρὸς, τεφρὸς εἰς τὴν τομῆν. Ἴχνη ξέσεως. Ὑψ. 0.19 μ.
9. Δίωτον μὲ λαβὰς δισκομόρφου ἀπολήξεως. Χεῖλος στενόν, κάθετον, εἰς τὴν βᾶσιν τοῦ ὁποίου ἀβαθῆς αὐλαξ. Πηλὸς ἐρυθρὸς μετὰ μαρμαρυγίου. Ἴχνη λειάνσεως. Ἐλλιπὲς τὴν μίαν λαβὴν καὶ κατὰ τὸ χεῖλος. Δύο μολύβδινοι σύνδεσμοι ἐχρησιμοποιήθησαν διὰ τὴν συγκόλλησιν τοῦ ἀγγείου, ὅτε ἦτο ἀκόμη ἐν χρήσει. Ὑψ. 0.103 μ. διάμ. χεῖλ. 0.188 μ.
10. Πρόχους ὀπισθοτμήτου προχοῆς. Ἐλλείπει τμημα τῆς προχοῆς. Λαβὴ κυκλικῆς σχεδόν τομῆς. Σῶμα σχεδόν σφαιρικόν. Πηλὸς καστανόφαιος μετ' ἀφθόνου μαρμαρυγίου. Ὑψ. 0.15 μ.
11. Πρόχους ὀπισθοτμήτου προχοῆς· λαβὴ τριγωνικῆς σχεδόν τομῆς εἰς τὸ ἄνω τμημα· εἰς τὴν βᾶσιν τοῦ λαίμοῦ ἀβαθῆς αὐλαξ· πηλὸς καστανέρυθρος ἀνοικτός, περὶ τὴν λαβὴν τεφρὸς ἐκ τῆς ὀπτήσεως, μετὰ μαρμαρυγίου, λελεασμένος. Ὑψ. 0.185 μ.
12. Πρόχους ὀπισθοτμήτου προχοῆς, ἐλλιπὴς κατὰ τὸ σῶμα. Λαβὴ τριγωνικῆς σχεδόν τομῆς εἰς τὸ ἄνω μέρος, γωνιώδης. Χεῖλος ἐλαφρῶς διαστελλόμενον. Εἰς τὴν βᾶσιν τοῦ λαίμοῦ ἀβαθῆς αὐλαξ. Σῶμα ὠσειδές. Πηλὸς καστανέρυθρος, τεφρὸς ἐνιαχοῦ ἐκ τῆς ὀπτήσεως. Ὑψ. 0.222 μ.
13. Δίωτον εὐρύστομον. Λαιμὸς στενούμενος πρὸς τὰ ἄνω, χεῖλος ἐλαφρῶς διαστελλόμενον. Λαβαὶ πλατεῖαι, σχεδόν ὀριζοντίως ἐπὶ τοῦ σώματος τοποθετημέναι. Πηλὸς ἀνοικτός καστανέρυθρος μετὰ μαρμαρυγίου. Ἴχνη λειάνσεως. Ὑψ. 0.184 μ.
14. Πρόχους ὀπισθοτμήτου προχοῆς, ἐλλιπὴς εἰς τινὰ μέρη τοῦ σώματος καὶ τῆς προχοῆς. Λαβὴ συνεστραμμένη. Σῶμα σφαιρικόν, πεπιεσμένον κατὰ τὴν μίαν πλευράν. Πηλὸς καστανόφαιος μετὰ μαρμαρυγίου. Ὑψ. 0.222 μ.
15. Δίωτον ἀγγεῖον μὲ λαβὰς δισκομόρφου ἀπολήξεως, ὑποκοίλου τὴν ἄνω ἐπιφάνειαν. Ἐλλείπει τὸ ἥμισυ περιπού.
16. Τεμάχια πρόχου.
17. Πρόχους ὀπισθοτμήτου προχοῆς. Λαιμὸς βραχύς, χεῖλος διαστελλόμενον. Λαβὴ παχεῖα, σχεδόν κυκλικῆς τομῆς. Σῶμα ὠσειδές. Πηλὸς καστανόφαιος μετὰ μαρμαρυγίου. Ὑψ. 0.127 μ.
18. Κύπελλον. Ἐλλείπει τμημα τοῦ σώματος. Χεῖλος στενόν· εἰς τὴν βᾶσιν τοῦ ἀβαθῆς αὐλαξ. Ἡ λαβὴ, ἐκφυομένη ἀπὸ τοῦ χεῖλους, καταλήγει, στενούμενη, εἰς μικρὰν ἀπὸ τοῦ σώματος ἀπόστασιν, μὴ ἐφαπτομένη πρὸς αὐτό. Πηλὸς καστανέρυθρος ἀνοικτός μετὰ μαρμαρυγίου. Ἡ ἐπιφάνεια ἐκαλύπτετο διὰ βαθέως καστανέρυθρου χρώματος, ὡς δεικνύουν ἴχνη σωζόμενα ἐπὶ τοῦ σώματος. Εἰς τὸ χεῖλος μετὰξὺ δύο λεπτῶν ταινιῶν δύο ἕτεραι τεθλασμέναι (ζῆγκ - ζάγκ). Ὑψ. 0.067 μ. διάμ. χεῖλ. 0.10 μ. Τροχήλατον.
19. Δίωτον μὲ λαβὰς δισκομόρφου ἀπολήξεως, ὑποκοίλου τὴν ἄνω ἐπιφάνειαν. Χεῖλος στενόν, κάθετον· εἰς τὴν βᾶσιν τοῦ ἀβαθῆς αὐλαξ. Πηλὸς ἐρυθρὸς μετὰ μαρμαρυγίου, τεφρὸς ἐνιαχοῦ ἐκ τῆς ὀπτήσεως. Ἴχνη ξέσεως. Ἐλλείπει ἢ μία λαβὴ καὶ τμημα τοῦ σώματος. Ὑψ. 0.10 μ. διάμ. χεῖλ. 0.178 μ.
20. Πρόχους ὀπισθοτμήτου προχοῆς, ἐλλιπὴς τὴν προχοὴν καὶ τὸ σῶμα. Λαβὴ ὑποτυπωδῶς συνεστραμμένη, κυκλικῆς τομῆς εἰς τὸ κατώτερον τμημα τῆς καὶ τριγωνικῆς εἰς τὸ ἀνώτερον, γωνιώδης. Περὶ τὴν βᾶσιν τῆς ἀβαθῆς αὐλαξ καὶ μικραὶ κοιλότητες. Ἀβαθῆς αὐλαξ καὶ περὶ τὴν βᾶσιν τοῦ λαίμοῦ. Σῶμα σφαιρικόν. Πηλὸς τεφρὸς ὑπομέλας ἐκ τῆς ὀπτήσεως, εἰς τὴν τομῆν καστανέρυθρος, μετὰ μαρμαρυγίου. Ὑψ. 0.222 μ.
21. Σκύφος πρωτογεωμετρικὸς. Χεῖλος στενόν, λοξῶς ἐπὶ τοῦ σώματος τοποθετημένον· εἰς τὴν βᾶσιν τοῦ αὐλαξ. Βᾶσις ἀσθενής, δακτυλιόσχημος. Σῶμα πεπιεσμένον κατὰ τὰς λαβὰς, ὥστε τὰ χεῖλη καθίστανται σχεδόν ἐλλειψοειδῆ. Λαβαὶ κυκλικῆς τομῆς (ἐλλείπει ἢ ἑτέρα), λοξῶς ἐπὶ τοῦ σώματος τοποθετημέναι. Πηλὸς ἀνοικτός ἐρυθρὸς. Κόσμησις διὰ βαθέως ἐρυθροῦ χρώματος· ἀνὰ δύο συστήματα ὁμοκέντρων ἡμικυκλίων, κρεμασμένων κάτωθι τοῦ χεῖλους μετὰξὺ τῶν λαβῶν, καὶ κάτωθι τούτων δύο στεναὶ ζῶναι. Τὸ κάτω μέρος τοῦ σώματος, τὰ χεῖλη, αἱ λαβαὶ καὶ τὸ ἐσωτερικὸν καλύπτονται διὰ τοῦ αὐτοῦ χρώματος. Εἰς τὸ ἐσωτερικόν, τὰ χεῖλη καὶ τὰς λαβὰς ἴχνη ὑπομέλανος «γανώματος». Ὑψ. 0.109 μ. διάμ. χεῖλ. 0.168 μ. βάσ. 0.068 μ. Τροχήλατος.
22. Δίωτον μὲ λαβὰς δισκομόρφου ἀπολήξεως, ὑποκοίλου ἄνω ἐπιφανείας. Χεῖλος στενόν, κάθετον· εἰς

- τὴν βάσιν του ἀλλαγῆ ἀβαθῆς. Πηλὸς καστανέρυθρος μετὰ μαρμαρυγίου. "Υψ. 0.102 μ.
23. Δίωτον κανθαρόσχημον. Λαβαὶ πλατεῖαι, ἀνερχόμεναι λοξῶς ὑπὲρ τὸ χεῖλος, τὸ ὅποιον σχηματίζεται διὰ συστολῆς τοῦ σώματος. Σῶμα σχετικῶς βαθύ. Μεταξὺ τῶν λαβῶν συμμέτρως, ἀμέσως ὑπὸ τὸ χεῖλος, ἀνὰ μία μαστοειδῆς ἀπόφουςις. Πηλὸς ἐρυθρός, γενόμενος ἐκ τῆς ὀπτήσεως τεφρός κατὰ τὴν ἡμίσειαν ἐπιφάνειαν, μετὰ μαρμαρυγίου. "Ιχνη ξέσεως. "Υψ. 0.107 μ. διάμ. χεῖλ. 0.12 μ.
24. Ἀμφορίσκος, ἐλλιπῆς κατὰ τὸ σῶμα καὶ τὸ χεῖλος. Λαιμὸς ὑπόκοιλος ἐξωτερικῶς· χεῖλος ἐντόνως διαστελλόμενον. Λαβαὶ κυκλικῆς σχεδὸν τομῆς, λοξῶς ἐπὶ τοῦ σώματος τοποθετημέναι, μεταξὺ δὲ αὐτῶν ἀνὰ μία μαστοειδῆς ἀπόφουςις. Πηλὸς ἐρυθρός μετὰ μαρμαρυγίου. "Ιχνη λειάνσεως. "Υψ. 0.196 μ.

Τύμβος Τ (πίν. 51 - 53)

1. Πρωτογεωμετρικὸς σκύφος. Ἐλλιπῆς μέγα μέρος τοῦ σώματος, τὸ χεῖλος καὶ τὴν βάσιν. Χεῖλος στενόν, ἐξέχον· εἰς τὴν βάσιν του ἀλλαγῆ. Λαβαὶ κυκλικῆς τομῆς, λοξῶς ἐπὶ τοῦ σώματος τοποθετημέναι. Πηλὸς καστανέρυθρος, ἐφ' οὗ ἐπίχρισμα ἐλαφρῶς ἀνοικτοτέρου χρώματος καὶ ἐπ' αὐτοῦ κόσμησις διὰ βαθῆως ἐρυθροῦ χρώματος· μεταξὺ τῶν λαβῶν ἀνὰ δύο συστήματα ὁμοκέντρων ἡμικυκλίων, κρεμαμένων ἀπὸ τοῦ χείλους· κάτωθι τούτων, ἐπὶ τῆς κοιλίας, πλατεῖα ταινία. Διὰ τοῦ αὐτοῦ χρώματος κεκαλυμμένα τὸ χεῖλος, αἱ λαβαὶ καὶ τὸ ἄνω ἡμισυ τοῦ ἐσωτερικοῦ. Διάμ. χεῖλ. 0.19 μ. Τροχήλατος.
2. Πρόχους ὀπισθοτμήτου προχοῆς, ἐλλιπῆς τὴν προχοήν. Λαβὴ πλατεῖα εἰς τὴν βάσιν, τριγωνικῆς τομῆς ἄνω. Σῶμα ὠσειδῆς. Πηλὸς τεφρός, κάτωθι τῆς λαβῆς ἐρυθρός ἐκ τῆς ὀπτήσεως, μετὰ μαρμαρυγίου. "Υψ. 0.154 μ.
3. Δίωτον μὲ λαβὰς δισκομόρφου ἀπολήξεως, ὑποκοίλου τὴν ἄνω ἐπιφάνειαν. Χεῖλος στενόν κάθετον· εἰς τὴν βάσιν του ἀλλαγῆ ἀβαθῆς. Πηλὸς ἐρυθρός μετὰ μαρμαρυγίου. Ἐπιφάνεια λελεασμένη. "Υψ. 0.112 μ. διάμ. χεῖλ. 0.17 μ.
4. Πρόχους ὀπισθοτμήτου προχοῆς. Λαιμὸς σχετικῶς ὑψηλός. Λαβὴ κυκλικῆς τομῆς. Σῶμα σφαιρικόν. Πηλὸς τεφρόφαιος μετὰ μαρμαρυγίου. Ἐπιφάνεια λελεασμένη. "Υψ. 0.164 μ.
5. Ὅμοια. Λαβὴ πλατεῖα, προχοὴ καθέτως σχεδὸν ἀνερχομένη. Σῶμα μᾶλλον σφαιρικόν. Πηλὸς βαθύς ἐρυθρός μετὰ μαρμαρυγίου. "Υψ. 0.13 μ.
6. Ὅμοια. Εἰς τὴν βάσιν τοῦ λαιμοῦ ἀλλαγῆ. Πηλὸς ἐρυθρός, ἐκ τῆς ὀπτήσεως τεφρός πολλαχοῦ. "Υψ. 0.095 μ.
7. Δίωτον μὲ λαβὰς δισκομόρφου ἀπολήξεως, ὑποκοίλου τὴν ἄνω ἐπιφάνειαν. Ἐλλείπει ἢ ἑτέρα λαβὴ καὶ μέρος τοῦ σώματος. Πηλὸς καστανέρυθρος μετὰ μαρμαρυγίου. "Ιχνη λειάνσεως. "Υψ. 0.085 μ. διάμ. χεῖλ. 0.136 μ.
8. Πρόχους ὀπισθοτμήτου προχοῆς. Εἰς τὴν βάσιν τοῦ λαιμοῦ ἀβαθῆς ἀκανόνιστος ἀλλαγῆ. Λαβὴ πλατεῖα εἰς τὴν βάσιν, τριγωνικῆς τομῆς εἰς τὸ ἄνω μέρος, γωνιώδης. Σῶμα ὠσειδῆς. Πηλὸς πορτοκαλλόχρους, ἐνιαχοῦ τεφρός ἢ ἐρυθρός ἐκ τῆς ὀπτήσεως, εἰς τὴν τομὴν τεφρός. "Υψ. 0.247 μ.
9. Μόνωτος «ἀρυτήρ». Σῶμα ἡμισφαιρικόν ἄνευ χείλους ἢ λαιμοῦ. Λαβὴ σχηματιζομένη διὰ καθέτου προεξοχῆς τοῦ σώματος καὶ φέρουσα κυκλικὴν σχεδὸν ὀπήν. Πηλὸς καστανέρυθρος μετὰ μαρμαρυγίου. "Υψ. 0.086 μ. διάμ. χεῖλ. 0.097 μ.
10. Δίωτον μὲ λαβὰς δισκομόρφου ἀπολήξεως, ὑποκοίλου τὴν ἄνω ἐπιφάνειαν ἢ μία ἀπόληξις ἀπεκρούσθη. Χεῖλος στενόν, σχεδὸν κάθετον· εἰς τὴν βάσιν του ἀβαθῆς ἀλλαγῆ. Πηλὸς ἐρυθρός, εἰς τὴν τομὴν τεφρός. "Ιχνη λειάνσεως. "Υψ. 0.09 μ. διάμ. χεῖλ. 0.166 μ.
11. Ἀμφορίσκος. Λαιμὸς σχετικῶς ὑψηλός καὶ εὐρύς. Χεῖλος ἐλαφρῶς διαστελλόμενον. Λαβαὶ κυκλικῆς τομῆς, λοξῶς ἐπὶ τῶν ὠμων τοποθετημέναι. Μεταξὺ τῶν λαβῶν συμμέτρως ἀνὰ μία μαστοειδῆς ἀπόφουςις, ἀμέσως κάτωθι τοῦ λαιμοῦ. Σῶμα σφαιρικόν, ἐλλιπὲς ἐν μέρει. Πηλὸς ἐρυθρός μετὰ μαρμαρυγίου. "Ιχνη λειάνσεως. "Υψ. 0.214 μ.
12. Πρόχους, προφανῶς ὀπισθοτμήτου προχοῆς. Ἐλλείπει ὁ λαιμὸς καὶ τὸ μέγιστον τμήμα τῆς λαβῆς. Σῶμα ὠσειδῆς. Πηλὸς ἐρυθρός μετὰ μαρμαρυγίου. "Υψ. 0.124 μ.

13. Πρόχους όπισθοτημήτου προχοής. Λαβή αποδίδουσα συστροφήν δι' όριζοντίων αΰλάκων. Είς τήν βάσιν τοϋ λαιμοϋ άβαθής αΰλαξ. Σώμα σχεδόν σφαιρικόν. Πηλός καστανέρυθρος μετά μαρμαρυγίου. "Ιχνη λειάνσεως. "Υψ. 0.181 μ.
14. Δίωτον με λαβάς δισκομόρφου άπολήξεως. Χείλος σχεδόν κάθετον, στενόν. Είς τήν βάσιν του άβαθής αΰλαξ. Πηλός τεφρός, έρυθρόχρους εκ τής όπτήσεως, μετά μαρμαρυγίου. "Ιχνη ξέσεως. "Υψ. 0.117 μ. διάμ. χείλ. 0.175 μ.
15. 'Αμφορίσκος. Είς τήν βάσιν τοϋ λαιμοϋ αΰλαξ. Χείλος διαστελλόμενον. Λαβαί κυκλικής τομής λοξώς επί τών όμων τοποθετημένοι. Συμμέτρως μεταξύ τούτων, άμέσως υπό τόν λαιμόν, ανά μία μαστοειδής άπόφυσις. Σώμα σχεδόν σφαιρικόν. Πηλός άνοικτοϋ έρυθροϋ χρώματος, έντόνως έρυθρός ένιαχοϋ εκ τής όπτήσεως, άλλαχοϋ δε τεφρός. "Ιχνη ξέσεως. "Υψ. 0.18 μ. διάμ. μεγ. 0.15 μ.
16. 'Αμφορίσκος, έλλιπής τήν μίαν λαβήν. Λαιμός σχετικώς ύψηλός, υπόκοιλος έξωτερικώς. Χείλος διαστελλόμενον. 'Η λαβή λοξώς επί τοϋ όμου τοποθετημένη. Μεταξύ τών λαβών συμμέτρως ανά μία μαστοειδής άπόφυσις. Πηλός έρυθρός, τεφρός πολλαχοϋ εκ τής όπτήσεως, μετά μαρμαρυγίου. "Ιχνη λειάνσεως. "Υψ. 0.216 μ. διάμ. μεγ. 0.172 μ.
17. Κύπελλον. Λαβή πλατεΐα, άνερχομένηπως ύπερ τò χείλος. Χείλος στενόν, κάθετον επί τοϋ σώματος. Σώμα ήμισφαιρικόν. Πηλός καστανέρυθρος, μετά μαρμαρυγίου. 'Επιφάνεια λελεασμένη. "Ιχνη ξέσεως. Είς τὰ τοιχώματα ίχνη μέλανα, πιθανόν εκ πυράς. "Υψ. 0.10 διάμ. χείλ. 0.125 μ.
18. Πρόχους όπισθοτημήτου προχοής. Λαιμός βραχύς. Προχοή σχεδόν κάθετος. Λαβή πλατεΐα είς τήν βάσιν, τριγωνικής σχεδόν τομής άνω. Είς τήν βάσιν τοϋ λαιμοϋ άβαθής άκανόνιστος αΰλαξ. Σώμα ώσειδές. Πηλός πορτοκαλλόχρους, πολλαχοϋ τεφρός εκ τής όπτήσεως. "Υψ. 0.216 μ.
19. Κανθαρόσχημον «ραβδωτόν». Χείλος πλατύ. Λαβή πλατεΐα άνερχομένη λοξώς ύπερ τò χείλος (ή έτέρα έλλείπει). Σώμα σχεδόν ήμισφαιρικόν, έφ' οϋ κάθετοι σχεδόν αΰλακώσεις. Πηλός τεφρός - ύπομέλας μετ' άφθόνου μαρμαρυγίου. "Υψ. 0.105 μ. διάμ. χείλ. 0.117 μ.
20. Δίωτον φιαλόσχημον, σωζόμενον κατά τò 1/4 περίπου. Λαβή κυκλικής τομής εκφυομένη πλαγίως από τοϋ χείλους· συμμέτρως μεταξύ τών λαβών ανά μία τριγωνική έξοχή τοϋ χείλους (διατηρείται ή μία). Πηλός έρυθρός μετά μαρμαρυγίου· είς τήν τομήν τεφρός. Μεγ. σωζ. διάστ. 0.183 μ.
21. Πρόχους όπισθοτημήτου προχοής. 'Ελλείπει μέρος τής προχοής. Λαιμός εύρύς. Λαβή τριγωνικής τομής. Σώμα σφαιρικόν. Πηλός έρυθρός μετ' όλίγου μαρμαρυγίου. 'Επιφάνεια λελεασμένη. "Υψ. 0.243 μ.
22. Καλυκωτόν δίωτον άγγείον, αποτελούμενον εκ δύο σαφώς διακρινόμενων μερών: άβαθοϋ σώματος και ύψηλοϋ έντόνως προς τὰ έξω διαστελλομένου λαιμοϋ. 'Από τοϋ σώματος, άμέσως κάτωθι τοϋ λαιμοϋ, εκφύονται όριζοντίως δύο λαβαί κυκλικής τομής. Πηλός καστανόφαιος μετά μαρμαρυγίου. "Ιχνη λειάνσεως. "Υψ. 0.103 μ. διάμ. χείλ. 0.204 μ. διάμ. βάσ. 0.08 μ.
23. Πρόχους όπισθοτημήτου προχοής. Ράμφος προχοής διαστελλόμενον. Λαβή πλατεΐα είς τήν βάσιν της, με τρεΐς άκμάς είς τò άνω τμήμα, ως συνεστραμμένη. Πηλός έρυθρόχρους, εκ τής όπτήσεως παραλλάσσειν, μετά μαρμαρυγίου. "Ιχνη λειάνσεως. "Υψ. 0.23 μ.
24. Δίωτον βαθύ άγγείον άνευ λαιμοϋ και διαμορφωμένου χείλους. Αί δύο λαβαί, καθέτως από τοϋ σώματος εκφύομεναι, πλατεΐαι και μικραί, άνέρχονται έλαφρώς ύπερ τò χείλος. Πηλός τεφρός, ένιαχοϋ πορτοκαλλόχρους, μετ' έλαχίστου μαρμαρυγίου. 'Επιφάνεια λελεασμένη. Είς τò έσωτερικόν ίχνη ξέσεως. "Υψ. 0.116 μ. διάμ. χείλ. 0.112 μ.
25. Πρόχους όπισθοτημήτου προχοής. Λαιμός εύρύς, ράμφος προχοής έλαφρώς διαστελλόμενον. Σώμα σφαιρικόν. Λαβή τριγωνικής σχεδόν τομής άνω, πλατεΐα είς τήν βάσιν. Πηλός έρυθρός μετά μαρμαρυγίου. "Ιχνη ξέσεως. "Υψ. 0.225 μ.
26. 'Αμφορίσκος. Λαιμός υπόκοιλος έξωτερικώς. Χείλη έντόνως διαστελλόμενα. Λαβαί κυκλικής τομής λοξώς επί τών όμων τοποθετημένοι. Σώμα σχεδόν σφαιρικόν. Συμμέτρως μεταξύ τών λαβών κάτωθι τοϋ λαιμοϋ ανά μία μαστοειδής άπόφυσις τριγωνικής τομής. Πηλός καστανέρυθρος μετά μαρμαρυγίου. "Ιχνη λειάνσεως. Είς τò έσωτερικόν ίχνη μέλανος χρώματος. "Υψ. 0.20 μ.
27. Πρόχους όπισθοτημήτου προχοής, έλλιπής εν μέρει τήν προχοήν και τò σώμα. Ράμφος προχοής

έλαφρῶς διαστελλόμενον. Εἰς τὴν βᾶσιν τοῦ λαιμοῦ ἀβαθῆς αὐλαξ. Λαβὴ λεπτή συνεστραμμένη, γωνιώδης. Εἰς τὸ σημεῖον ἐπαφῆς τῆς λαβῆς πρὸς τὸ σῶμα μικραὶ λοξαὶ χαρακταὶ γραμμαὶ ἐκατέρωθεν τῆς λαβῆς. Σῶμα σφαιρικόν. Πηλὸς ἴσχυρός μετὰ μαρμαρυγίου. Ἐπιφάνεια λελεασμένη "Υψ. 0.215 μ.

28. Ὀλίγα τεμάχια ἀδιάγνωστα.
29. Ἀμφορίσκος, ἔλλιπής ἐν μέρει τὸν λαιμὸν καὶ τὸ σῶμα. Χεῖλη ἐντόνως διαστελλόμενα. Λαβαὶ κυκλικῆς τομῆς, λοξῶς ἐπὶ τοῦ σώματος τοποθετημέναι· μεταξύ τούτων συμμετρῶς ἀνὰ μία μαστοειδῆς ἀπόφυσις. Πηλὸς ἐρυθρὸς, τεφρὸς πολλαχοῦ ἐκ τῆς ὀπτήσεως. "Υψ. 0.249 μ. διάμ. μεγ. 0.192 μ.
30. Πρόχους ὀπισθοτμήτου προχοῆς, ἔλλιπής τὴν λαβὴν. Πηλὸς καστανέρυθρος μετὰ μαρμαρυγίου. "Υψ. 0.118 μ.
31. Ὅμοια. Λαιμὸς σχετικῶς βραχύς· ἀβαθῆς αὐλαξ εἰς τὴν βᾶσιν του. Σῶμα σφαιρικόν. Λαβὴ πλατεῖα εἰς τὴν βᾶσιν, τριγωνικῆς σχεδὸν τομῆς εἰς τὸ ἄνω τμήμα της. Πηλὸς ἐρυθρὸς μετὰ μαρμαρυγίου, ἐκ τῆς ὀπτήσεως λαβῶν διαφόρους κατὰ μέρη ἀποχρώσεις. Ἰχνη λειάνσεως. "Υψ. 0.205 μ.

Τύμβος Υ (54 - 55)

1. Πρόχους ὀπισθοτμήτου προχοῆς. Ράμφος προχοῆς ἐλαφρῶς διαστελλόμενον. Λαβὴ ὑποτυπωδῶς συνεστραμμένη. Σῶμα σφαιρικόν. Πηλὸς τεφρὸς μετὰ μαρμαρυγίου. Ἐσωτερικῶς καὶ εἰς τινα μέρη ἐξωτερικῶς ἴχνη κιτρίνης οὐσίας. "Υψ. 0.22 μ.
2. Δίωτον καθαρόσχημον. Λαβαὶ πλατεῖαι μὲ ὑπόκοilon τὴν ἐξωτερικὴν ἐπιφάνειαν, ὑψούμεναι ὑπὲρ τὰ χεῖλη. Χεῖλος πλατύ, ἐλαφρῶς ὑπόκοilon ἐξωτερικῶς. Τὸ σημεῖον μεταβάσεως πρὸς τὸ σῶμα σχηματίζει ἀκμήν. Πηλὸς καστανέρυθρος μετὰ μαρμαρυγίου. Κόσμησις βαθέως καστανοῦ, σχεδὸν ὑπομέλανος, χρώματος. Εἰς τὸ χεῖλος μεταξύ τῶν λαβῶν ἀνὰ τρία συστήματα ὁμοκέντρων ἡμικυκλίων ὀρθῶν. Ἐπὶ τῆς κοιλίας πλατεῖα ταινία καὶ κάτωθι ταύτης ἐτέρας στενή. Εἰς τὰς λαβὰς πλατεῖα ταινία ἀμελῶς γενομένη. Τὸ ἐσωτερικὸν κεκαλυμμένον διὰ τοῦ αὐτοῦ χρώματος. "Υψ. 0.115 διάμ. χεῖλ. 0.17 μ. Τροχήλατον.
3. Πρόχους ὀπισθοτμήτου προχοῆς. Ράμφος προχοῆς διαστελλόμενον. Λαβὴ τομῆς σχεδὸν τετραπλεύρου. Σῶμα ὠσειδές. Πηλὸς καστανέρυθρος μετὰ μαρμαρυγίου. Ἐπιφάνεια λελεασμένη. "Υψ. 0.136 μ.
4. Ὅμοια. Λαιμὸς σχετικῶς στενός. Ράμφος προχοῆς ἐλαφρῶς διαστελλόμενον. Λαβὴ συνεστραμμένη, συνεχίζουσα ἄνω τὴν πορείαν της κατ' εὐθεῖαν πρὸς τὸ χεῖλος τῆς προχοῆς. Σῶμα σφαιρικόν. Πηλὸς καστανέρυθρος μετὰ μαρμαρυγίου. Ἐπιφάνεια λελεασμένη. "Υψ. 0.198 μ.
5. Δίωτον καθαροειδές. Λαβαὶ πλατεῖαι ἀνερχόμεναι καθέτως ὑπὲρ τὸ χεῖλος. Σῶμα βαθύ, ἡμισφαιρικόν, χεῖλος σχετικῶς στενόν. Πηλὸς καστανέρυθρος μετὰ μαρμαρυγίου. Ἐπιφάνεια λελεασμένη. "Υψ. 0.134 μ. διάμ. χεῖλ. 0.179 μεγ. 0.196 μ.
6. Πρωτογεωμετρικὸς ἀμφορίσκος. Λαιμὸς εὐρύς, χεῖλος μόλις διακρινόμενον. Λαβαὶ πλατεῖαι, ἔχουσαι αὐλακα εἰς τὸ μέσον. Βάσις ἀσθενής, δακτυλιόσχημος. Πηλὸς ὠχρὸς ἐρυθρὸς μετὰ μαρμαρυγίου. Κόσμησις βαθέως καστανοῦ χρώματος. Ταινίαι, ἐσωτερικῶς τῶν χειλέων μία πλατεῖα, ἐξωτερικῶς εἰς τὸ μέσον τοῦ λαιμοῦ καὶ τὴν βᾶσιν αὐτοῦ ἀνὰ μία στενή, εἰς τὴν κοιλίαν μία πλατεῖα, κάτωθι ταύτης ἐτέρα στενή, καὶ εἰς τὴν βᾶσιν ὁμοία. Ἐπὶ τῶν ὤμων δικτυωτὸν κόσμημα. Διὰ τοῦ αὐτοῦ χρώματος καλύπτεται καὶ τὸ μέσον τῶν λαβῶν (αὐλαξ). "Υψ. 0.117 μ. διάμ. μεγ. 0.117 μ. βᾶσ. 0.05 μ. Τροχήλατος.
7. Πρόχους ὀπισθοτμήτου προχοῆς, ἔλλιπής μέρος τοῦ σώματος, τοῦ λαιμοῦ καὶ τὴν προχοήν· λαβὴ λεπτή, συνεστραμμένη, λαιμὸς στενός, σῶμα εὐρὺ σφαιρικόν σχεδόν· πηλὸς καστανόφαιος μετὰ μαρμαρυγίου· ἴχνη λειάνσεως. "Υψ. 0.178 μ.
8. Δίωτον καθαρόσχημον, ἔλλιπές τὸ ἡμισυ σχεδόν. Λαβὴ ὑψομένη ἐλαφρῶς ὑπὲρ τὸ χεῖλος, σχηματίζουσα εἶδος αὐλακος κατὰ τὸ μέσον εἰς ἀμφοτέρως τὰς ἐπιφανείας. Χεῖλος πλατύ ὑπόκοilon ἐξωτερικῶς, σχηματίζον ἀσθενὲς περιχειλίωμα. Εἰς τὸ σημεῖον μεταβάσεως πρὸς τὸ σῶμα ἀκμή. Πηλὸς καστανόφαιος μετὰ μαρμαρυγίου. Κόσμησις διὰ βαθέως καστανοῦ, σχεδόν, ὑπομέλανος

- χρώματος. Ἐπὶ τοῦ χεῖλους τρεῖς ταινίαι τεθλασμέναι, μεταξὺ δύο εὐθειῶν. Ἐπὶ τῆς κοιλίας μία πλατεῖα καὶ κάτωθι ταύτης δύο στενότεραι. Τὸ ἐσωτερικὸν τοῦ ἀγγείου καὶ τὸ ἐξωτερικὸν τῆς λαβῆς καλύπτονται διὰ τοῦ ἰδίου χρώματος. "Υψ. 0.095 μ. Τροχήλατον.
9. Πρόχους ὀπισθοτμήτου προχοῆς. Ἐλλείπει ἡ λαβὴ καὶ τὸ μεγαλύτερον μέρος τῆς προχοῆς. Λαιμὸς στενός· εἰς τὴν βᾶσιν του ἀβαθῆς αὔλαξ. Σῶμα ὠσειδές. Πηλὸς ἐρυθρὸς μετὰ μαρμαρυγίου. "Υψ. 0.13 μ.
10. Πρόχους ὀπισθοτμήτου προχοῆς. Λαβὴ συνεστραμμένη, γωνιώδης. Ράμφος προχοῆς διαστελλόμενον. Σῶμα σφαιρικόν. Πηλὸς τεφρὸς μετὰ μαρμαρυγίου. "Υψ. 0.202 μ.
11. Δίωτον μὲ λαβὰς δισκομόρφου ἀπολήξεως. Χεῖλος στενὸν κάθετον· εἰς τὴν βᾶσιν του ἀβαθῆς ἀκανόνιστος αὔλαξ. Πηλὸς καστανέρυθρος μετὰ μαρμαρυγίου. Ἐπιφάνεια λελεασμένη. "Υψ. 0.11 μ. διάμ. χεῖλ. 0.159 μ.
12. Πρόχους ὀπισθοτμήτου προχοῆς. Λαβὴ συνεστραμμένη. Χεῖλος διαστελλόμενον. Σῶμα σφαιρικόν. Πηλὸς καστανέρυθρος μετὰ μαρμαρυγίου. "Ἰχνη ζέσεως. "Υψ. 0.172 μ.
13. Δίωτον μὲ λαβὰς δισκομόρφου ἀπολήξεως, ὑποκοίλου τὴν ἄνω ἐπιφάνειαν. Χεῖλος στενὸν, κάθετον ἐπὶ τοῦ σώματος· εἰς τὴν βᾶσιν του ἀβαθῆς αὔλαξ. Πηλὸς καστανέρυθρος ἀνοικτός, τεφρὸς ἐνιαχοῦ ἐκ τῆς ὀπτήσεως, μετὰ μαρμαρυγίου. "Ἰχνη λειάνσεως. "Υψ. 0.117 μ. διάμ. χεῖλ. 0.182 μ.
14. Ὅστρακα ἀδιάγνωστα.
15. Ὅστρακα ἀδιάγνωστα.
16. Πρόχους ὀπισθοτμήτου προχοῆς. Ἐλλείπουν τεμάχια τοῦ σώματος καὶ τῆς προχοῆς. Λαβὴ ἀποδίδουσα συστροφὴν. Σῶμα σφαιρικόν. Πηλὸς σχεδὸν μέλας, εἰς τὴν τομὴν καστανός, μετὰ μαρμαρυγίου. "Υψ. 0.133 μ.

Τύμβος Φ (55 - 57)

1. Κύπελλον. Ἐλλείπει τμήμα τοῦ σώματος, τοῦ χεῖλους καὶ τῆς βάσεως. Σῶμα βαθύ. Χεῖλος ὑποτυπῶδες, σχηματιζόμενον δι' ἐλαφρῶς διαστολῆς τοῦ σώματος εἰς τὸ ἄνω μέρος. Βάσις ὑψηλή, κωνικὴ σχεδόν. Λαβὴ ἐλλειψοειδοῦς περίπου τομῆς. Πηλὸς καστανέρυθρος μετὰ μαρμαρυγίου, ὠχρότερος κατὰ τὴν ἐπιφάνειαν, ἐπὶ τῆς ὁποίας κόσμησις διὰ καστανοῦ χρώματος. Ἐπὶ τῆς μιᾶς πλευρᾶς διακρίνονται ταινίαι, εἰς τὴν ἑτέραν φαίνεται ὡς ἐὰν ἡ κάλυψις τῆς ἐπιφανείας ἦτο πλήρης· ὁμοίως καὶ εἰς τὸ ἐσωτερικόν. "Υψ. 0.10 μ. διάμ. χεῖλ. 0.118 μ. διάμ. βάσ. 0.066 μ. Τροχήλατον.
2. Πυθμὴν πρόχου.
3. Μέρος ὀπισθοτμήτου πρόχου. Πηλὸς ἐρυθρὸς, πολλαχοῦ τεφρὸς ἐκ τῆς ὀπτήσεως, μετὰ μαρμαρυγίου. Ἐπιφάνεια λελεασμένη. "Υψ. 0.147 μ.
4. Μικρὰ πρόχους ὀπισθοτμήτου προχοῆς. Ράμφος προχοῆς ἐλαφρῶς διαστελλόμενον. Λαβὴ ἐλλειψοειδοῦς τομῆς. Πηλὸς ἐρυθρὸς μετὰ μαρμαρυγίου. "Υψ. 0.125 μ.
5. Ὅμοια. Ἐλλείπει ὁ λαιμὸς καὶ τὸ πλεῖστον τῆς λαβῆς. Σῶμα ὠσειδές. "Υψ. 0.145 μ.
6. Δίωτον χονδροῦ ἀκαθάρτου πηλοῦ. Ἡ λαβὴ τετραπλεύρου σχεδόν τομῆς. Ἡ μορφή του ὁμοία πρὸς τὰ διώτα δισκομόρφου ἀπολήξεως λαβῶν, ἀλλ' ἄνευ τῆς ἀπολήξεως ταύτης. Πηλὸς καστανέρυθρος. "Υψ. 0.11 μ. διάμ. χεῖλ. 0.19 μ.
7. Πρόχους μὲ εὐρὺν λαιμόν, διαστελλόμενα χεῖλη καὶ στρογγύλον ἄνω ἀνοιγμα. Εἰς τὴν βᾶσιν τοῦ λαιμοῦ ἀβαθῆς αὔλαξ. Λαβὴ τετραπλεύρου τομῆς, ἀρχομένη ἀπὸ τοῦ μέσου τοῦ λαιμοῦ καταλήγει ἀμέσως κάτωθι τούτου. Ἡ μορφή τοῦ ἀγγείου ἐνθυμίζει τοὺς ἀμφορίσκους. Πηλὸς πορτοκαλλόχρους μετὰ μαρμαρυγίου. "Ἰχνη λειάνσεως. "Υψ. 0.149 μ. μεγ. διάμ. 0.132 μ.
8. Δίωτον μὲ λαβὰς δισκομόρφου ἀπολήξεως, ὑποκοίλου τὴν ἄνω ἐπιφάνειαν. Χεῖλος σχεδόν κάθετον, ἐσωτερικῶς κυρτόν. Εἰς τὴν βᾶσιν του ἀβαθῆς αὔλαξ. Πηλὸς καθαρὸς ἐρυθρὸς μετὰ μαρμαρυγίου. Ἐπιφάνεια λελεασμένη, ἐνιαχοῦ τεφρὰ ἐκ τῆς ὀπτήσεως. "Υψ. 0.113 μ. διάμ. χεῖλ. 0.164 μ.
9. Ἀμφορίσκος. Λαιμὸς βραχὺς καὶ εὐρύς. Χεῖλη ἐντόνως διαστελλόμενα. Λαβαὶ κυκλικῆς τομῆς καθεῶς ἐπὶ τῶν ὤμων τοποθετημένα (ἐλλείπει ἡ ἑτέρα). Συμμέτρως μεταξὺ αὐτῶν ἀνά μία μα-

- στοσειδής απόφουςις. Πηλός ἐρυθρός, πολλαχοῦ ἐκ τῆς ὀπτήσεως τεφρός, μετὰ μαρμαρυγίου. "Υψ. 0.168 μ. διάμ. 0.162 μ.
10. Πρόχους ὀπισθοτμήτου προχοῆς. Λαιμός εὐρύς. Ράμφος προχοῆς διαστελλόμενον. Λαβὴ πλατεῖα κάτω, τριγωνικῆς σχεδὸν τομῆς ἄνω. Πηλός καστανέρυθρος, τεφρός ἐνιαχοῦ ἐκ τῆς ὀπτήσεως. Ἐπιφάνεια λελεασμένη. "Υψ. 0.173 μ.
11. Ἀμφορίσκος. Χεῖλη διαστελλόμενα. Σῶμα ὠσειδές. Λαβαί, λοξῶς ἐπὶ τῶν ὤμων τοποθετημένα, κυκλικῆς τομῆς. Συμμέτρως μεταξύ αὐτῶν ἀνά μία μαστοειδής ἀπόφουςις. Πηλός ἐρυθρός, εἰς τὴν τομὴν τεφρός κατὰ τὸ μέσον. Ἴχνη λειάνσεως καὶ ξέσεως. "Υψ. 0.228 μ. διάμ. μεγ. 179 μ.
12. Δίωτον καθαρόσχημον. Λαβαὶ πλατεῖαι, ἀνερχόμεναι ἐντόνως ὑπὲρ τὸ χεῖλος. Δι' ἐλαφρᾶς συστολῆς τοῦ ἡμισφαιρικοῦ σχεδὸν σώματος σχηματίζεται χεῖλος. Πηλός ὑπομέλας μετὰ μαρμαρυγίου. Ἐπιφάνεια λελεασμένη. "Υψ. 0.088 μ. διάμ. χεῖλ. 0.102 μ. μεγ. 0.125 μ.
13. Πρόχους ὀπισθοτμήτου προχοῆς. Ράμφος προχοῆς ἐλαφρῶς διαστελλόμενον. Λαβὴ δηλοῦσα συστροφῆν, γωνιώδης. Σῶμα σφαιρικόν. Πηλός φαῖδς μετὰ μαρμαρυγίου. "Υψ. 0.229 μ.
14. Ὅμοια. Προχὴ ἀποκεκομμένη. Λαβὴ ἐλλειψοειδοῦς σχεδὸν τομῆς. Σῶμα ὠσειδές. Πηλός καστανέρυθρος ἀνοικτὸς μετὰ μαρμαρυγίου. "Υψ. 0.118 μ.
15. Μόνωτον καθαρόσχημον, ἐλλιπὲς τὴν μίαν λαβὴν καὶ μέρος τῆς ἐτέρας καὶ τοῦ χεῖλους. Λαβὴ πλατεῖα, ἀνερχομένη ἐντόνως ὑπὲρ τὸ χεῖλος. Χεῖλος πλατύ, ὑπόκοilon ἐξωτερικῶς. Εἰς τὴν βᾶσιν τοῦ ἀβαθῆς αὔλαξ. Πηλός καστανόχρους μετὰ μαρμαρυγίου. "Υψ. 0.10 μ. διάμ. χεῖλ. 0.124 μ.
16. Πρόχους ὀπισθοτμήτου προχοῆς. Λαιμός καὶ προχὴ σχεδὸν κάθετα. Λαβὴ ἐλλειψοειδοῦς τομῆς. Σῶμα σχεδὸν σφαιρικόν. Πηλός ἀνοικτὸς ἐρυθρός μετὰ μαρμαρυγίου. Ἴχνη ξέσεως. "Υψ. 0.18 μ.
17. Δίωτον καθαρόσχημον. Δι' ἐλαφρᾶς συστολῆς τοῦ ἡμισφαιρικοῦ σώματος σχηματίζεται χεῖλος. Λαβαὶ τετραπλεύρου σχεδὸν τομῆς, ἀνερχόμεναι λοξῶς ὑπὲρ τὸ χεῖλος. Πηλός χονδρός, ἀκάθαρος, τεφρός. Διακρίνονται γραμμαὶ κάθετοι εἰς τὸ σῶμα, γενόμεναι δι' ἐργαλείου κατὰ τὴν λειάνσιν. "Υψ. 0.077 μ. διάμ. χεῖλ. 0.078 μ.
18. Δίωτον μὲ λαβὰς δισκομόρφου ἀπολήξεως, ὑποκοίλου ἄνω ἐπιφανείας. Χεῖλος στενόν, κάθετον ἐξωτερικῶς, ἐσωτερικῶς κυρτόν. Εἰς τὴν βᾶσιν τοῦ ἀβαθῆς ἀκανόνιστος αὔλαξ. Πηλός ἐρυθρόφαιος μετὰ μαρμαρυγίου. Ἐπιφάνεια λελεασμένη. "Υψ. 0.12 μ. διάμ. χεῖλ. 0.162 μ. (ἐλλείπουν μικρὰ τμήματα τοῦ σώματος).
19. Πρόχους ὀπισθοτμήτου προχοῆς. Ράμφος προχοῆς διαστελλόμενον. Λαβὴ ὑποτυπῶδως συνεστραμμένη, γωνιώδης. Σῶμα σφαιρικόν. Πηλός καστανός μετὰ μαρμαρυγίου. Ἐπιφάνεια λελεασμένη. Εἰς τὰ σημεῖα λειάνσεως ὁ πηλός μᾶλλον τεφρός. "Υψ. 0.213 μ.
20. Ἀνοικτὸν δίωτον. Διὰ διαστολῆς τοῦ σώματος ἄνω σχηματίζει ὑποτυπῶδες χεῖλος, διακρινόμενον καὶ δι' ἀβαθοῦς ἀκανόνιστου αὔλακος περὶ τὴν βᾶσιν του. Λαβαὶ ἀνίσου πάχους, κυκλικῆς τομῆς, λοξῶς ἐπὶ τῶν ὤμων τοποθετημένα. Σῶμα βαθύ. Πηλός καστανέρυθρος μετὰ μαρμαρυγίου. "Υψ. 0.15 μ. διάμ. χεῖλ. 0.16 μ.
21. "Ὀστρακον ἀγγείου «ραβδωτοῦ».
22. Πρόχους ὀπισθοτμήτου προχοῆς. Προχὴ κάθετος. Λαβὴ ἐλλειψοειδοῦς τομῆς. Σῶμα σχεδὸν σφαιρικόν. Πηλός καστανέρυθρος μετὰ μαρμαρυγίου. "Υψ. 0.195 μ.
23. Δίωτον μὲ λαβὰς δισκομόρφου ἀπολήξεως, ὑποκοίλου τὴν ἄνω ἐπιφάνειαν (ἐλλείπει τμήμα τῆς μιᾶς λαβῆς). Χεῖλος σχεδὸν κάθετον εἰς τὴν βᾶσιν τοῦ ἀβαθῆς αὔλαξ. Πηλός ἐρυθρός ἀνοικτὸς μετὰ μαρμαρυγίου. Ἐπιφάνεια λελεασμένη. "Υψ. 0.174 μ. διάμ. χεῖλ. 0.215 μ.
24. Δίωτον καθαρόσχημον «ραβδωτόν». Χεῖλος πλατύ, σχηματιζόμενον διὰ συστολῆς τοῦ σώματος καὶ διακρινόμενον τούτου δι' ἀβαθοῦς αὔλακος. Λαβαὶ ἐλλειψοειδεῖς ἀνερχόμεναι ὑπὲρ τὸ χεῖλος. Συμμέτρως μεταξύ αὐτῶν ἀνά μία μαστοειδής ἀπόφουςις. Σῶμα βαθύ, ἐφ' οὗ ραβδώσεις λοξαί, ἀρχόμεναι ἀπὸ τοῦ μέσου ἐκάστης πλευρᾶς. Πηλός χονδρός, σκουτεινός ἐρυθρός, ἐκ τῆς ὀπτήσεως πολλαχοῦ ὑπομέλας. Ἐπιφάνεια λελεασμένη, ὅπου δὲν ἔχει φθαρῆ. "Υψ. 0.13 μ. διάμ. χεῖλ. 0.117 μ.
25. Δίωτον φιαλόσχημον. Λαβαὶ τετραπλεύρου τομῆς, λοξῶς ἀπὸ τοῦ χεῖλους ἐκφυόμεναι. Τὸ περιχέι-

- λωμα πλατύ, κοσμούμενον διὰ λοξῶν ἀλλάκων (turban). Πηλός ὑπομέλας μετὰ μαρμαρυγίου. "Ιχνη λειάνσεως. "Υψ. 0.072 μ. διάμ. χείλ. 0.203 μ.
26. Πρόχους ὀπισθοτημήτου προχοῆς, ἐλλειπῆς τμήμα τοῦ σώματος καὶ τοῦ λαιμοῦ. Σῶμα ὠσειδές, Λαιμὸς βραχύς. Ράμφος προχοῆς διαστελλόμενον. Λαβὴ κυκλικῆς τομῆς. Πηλός καστανέρυθρος μετὰ μαρμαρυγίου. "Ιχνη λειάνσεως. "Υψ. 0.131 μ.
27. Ὅμοια, ἐλλειπῆς τὴν προχοήν. Λαβὴ κυκλικῆς τομῆς (κάτω ἐλλειψοειδοῦς). Σῶμα ὠσειδές. Πηλός ἐρυθρὸς σκοτεινὸς μετὰ μαρμαρυγίου. Ἐπιφάνεια λελεασμένη. "Υψ. 0.147 μ.
28. Δίωτον με λαβὰς δισκομόρφου ἀπολήξεως (ἐλλείπει ἢ ἐτέρα). Χεῖλος πλατύ, ὑπόκοilon ἐξωτερικῶς, σχηματίζον ἀκμήν εἰς τὸ σημεῖον μεταβάσεως πρὸς τὸ σῶμα. Πηλός καστανέρυθρος μετὰ μαρμαρυγίου. "Ιχνη λειάνσεως. "Υψ. 0.12 μ. διάμ. χείλ. 0.153 μ.
29. Πρόχους ὀπισθοτημήτου προχοῆς. Ἐπὶ τοῦ ὄμου μικρὰ κυλινδρική προχοή, ὡς θηλάστρου. Σῶμα σφαιρικόν. Λαβὴ ὑποτυπωδῶς συνεστραμμένη. Ράμφος προχοῆς διαστελλόμενον. Πηλός καστανέρυθρος μετὰ μαρμαρυγίου. "Υψ. 0.135 μ.
30. Κύπελλον ἡμισφαιρικῶς σώματος, ἄνευ χείλους. Λαβὴ καθέτως ἐκφυομένη ἀπὸ τοῦ σώματος, τομῆς ἐλλειψοειδοῦς. Πηλός καστανέρυθρος μετὰ μαρμαρυγίου "Ιχνη λειάνσεως. "Υψ. 0.104 μ. διάμ. χείλ. 0.145 μ.

Τύμβος X (πίν. 58 - 59)

1. Δίωτον με λαβὰς δισκομόρφου ἀπολήξεως, ὑπόκοιλου τὴν ἄνω ἐπιφάνειαν. Διὰ συστολῆς τοῦ βαθέος σώματος σχηματίζεται χεῖλος. Πηλός ἐρυθρὸς μετὰ μαρμαρυγίου. "Ιχνη λειάνσεως. "Υψ. 0.135 μ. διάμ. χείλ. 0.208 μ.
2. Πρόχους ὀπισθοτημήτου προχοῆς. Ράμφος προχοῆς ἐλαφρῶς διαστελλόμενον. Λαβὴ κυκλικῆς τομῆς. Εἰς τὴν βᾶσιν τοῦ λαιμοῦ ἀβαθῆς αὐλαξ. Σῶμα ὠσειδές. Πηλός καστανέρυθρος ἀνοικτός, μετὰ μαρμαρυγίου. Ἐπιφάνεια λελεασμένη. "Υψ. 0.205 μ.
3. Ἀμφορίσκος. Λαιμὸς σχετικῶς εὐρύς, ἐντόνως διαστελλόμενος εἰς τὰ χεῖλη. Σῶμα σφαιρικόν. Λαβαὶ κυκλικῆς τομῆς, ὀριζοντίως σχεδὸν κατὰ τὸ μέσον τοῦ σώματος τοποθετημέναι. Μεταξὺ αὐτῶν, ἀμέσως ὑπὸ τὸν λαιμόν, ἀνά μία μαστοειδῆς ἀπόφυσις. Πηλός ἐρυθρὸς μετὰ μαρμαρυγίου. Ἐπιφάνεια λελεασμένη. "Υψ. 0.21 μ. διάμ. μεγ. 0.179 μ.
4. Πρόχους ὀπισθοτημήτου προχοῆς. Λαιμὸς ἐλαφρῶς ὑπόκοιλος. Σῶμα ὠσειδές. Λαβὴ κυκλικῆς σχεδὸν τομῆς. Πηλός καστανέρυθρος ἀνοικτός, μετὰ μαρμαρυγίου. "Ιχνη λειάνσεως. "Υψ. 0.227 μ.
5. Ὅμοια. Λαιμὸς βραχύς. Ράμφος προχοῆς διαστελλόμενον. Σῶμα σφαιρικόν. Λαβὴ ὑποτυπωδῶς συνεστραμμένη. Πηλός καστανέρυθρος ἀνοικτός, μετὰ μαρμαρυγίου. "Ιχνη λειάνσεως. "Υψ. 0.168 μ.
6. Θραύσματα ἀδιάγνωστα.
7. Δίωτον με λαβὰς δισκομόρφου ἀπολήξεως, ὑπόκοιλου τὴν ἄνω ἐπιφάνειαν. Χεῖλος στενόν, κάθετον εἰς τὴν βᾶσιν τοῦ ἀβαθῆς αὐλαξ. Πηλός καστανέρυθρος, μετὰ μαρμαρυγίου. Ἐπιφάνεια λελεασμένη. "Υψ. 0.11 μ. διάμ. χείλ. 0.158 μ.
8. Μέγα μέρος τοῦ σώματος πρόχου. Πηλός φαῖος μετὰ μαρμαρυγίου. "Ιχνη λειάνσεως. "Υψ. 0.105 μ.
9. Δίωτον φιαλόσχημον. Λαβαὶ κυκλικῆς τομῆς λοξῶς ἀπὸ τοῦ χείλους ἐκφυόμεναι. Τοιχώματα χονδρά. Σῶμα βαθύ. Πηλός ἐρυθρὸς μετ' ἀφθόνου μαρμαρυγίου. "Ιχνη λειάνσεως. "Υψ. 0.09 μ. διάμ. χείλ. 0.235 μ.
10. Πρόχους ὀπισθοτημήτου προχοῆς. Ράμφος προχοῆς ἐλαφρῶς διαστελλόμενον. Σῶμα σφαιρικόν. Λαβὴ τριγωνικῆς τομῆς ἄνω. Πηλός καστανόφαιος ἀνοικτός μετὰ μαρμαρυγίου. "Υψ. 0.211 μ.
11. Τμήμα πρόχου.
12. Πρόχους ὀπισθοτημήτου προχοῆς. Προχοή ἀποκεκρουμένη. Λαβὴ ἐλλειψοειδοῦς σχεδὸν τομῆς. Λαιμὸς στενός, εἰς τὴν βᾶσιν τοῦ ὀπίου ἀβαθῆς αὐλαξ. Σῶμα σφαιρικόν. Πηλός ἐρυθρὸς μετ' ἀφθόνου μαρμαρυγίου. "Ιχνη λειάνσεως. "Υψ. 0.195 μ.
13. Δίωτον με λαβὰς δισκομόρφου ἀπολήξεως. Σῶμα βαθύ, διακρινόμενον δι' ἀβαθοῦς αὐλακος ἀπὸ

τοῦ καθέτου χεῖλους, τὸ ὁποῖον ἐσωτερικῶς εἶναι ἐλαφρῶς κυρτόν. Πηλὸς ἐρυθρὸς μετὰ μαρμαρυγίου. Ἴχνη λειάνσεως. Ὑψ. 0.147 μ. διάμ. χεῖλ. 0.19 μ.

14. Φιαλόσχημον, ἔλλιπές ἐν μέρει τὸ χεῖλος καὶ τὸ σῶμα. Πηλὸς καστανέρυθρος, χονδρὸς καὶ ἀκάθαρτος, ὑπομέλας εἰς τὸν πυθμένα. Ὑψ. 0.073 μ. διάμ. χεῖλ. 0.195 μ.

Τύμβος ΑΑ (πίν. 59 - 60)

1. Δίωτον καθαρόσχημον. Ἐλλείπει μέρος τοῦ σώματος, τοῦ χεῖλους καὶ τῆς ἐτέρας λαβῆς. Λαβαὶ πλατεῖαι κάτω, εἰς τὸ ὑπὲρ τὸ χεῖλος ἀνερχόμενον τμήμα των τριγωνικῆς τομῆς. Χεῖλος ὑψηλόν, σχεδὸν ὑπόκοilon ἐξωτερικῶς, σχηματίζον ἀσθενῆ ἀκμὴν εἰς τὸ σημεῖον μεταβάσεως πρὸς τὸ σῶμα. Σῶμα βαθύ. Πηλὸς ἐρυθρὸς μετὰ μαρμαρυγίου. Ἐπιφάνεια λελεασμένη. Κόσμησις διὰ βαθέως ἐρυθροῦ, σχεδὸν ἰώδους, χρώματος. Εἰς τὸ ἄνω καὶ κάτω ἄκρον τοῦ χεῖλους καὶ εἰς τὸ μέσον αὐτοῦ ἀνὰ μία στενὴ τεθλασμένη ταινία. Ἐκατέρωθεν τῶν λαβῶν καὶ εἰς τὸ μέσον τοῦ χεῖλους ἀνὰ τρεῖς κάθετοι. Ἐπὶ τῶν ὤμων τριγωνικὰ σχήματα μετὰ τὴν βᾶσιν ἄνω, ἐντὸς τῶν ὁποίων ἄλλαι κάθετοι γραμμαὶ. Ὑψ. 0.14 μ.
2. Δίωτον ἀγγεῖον μετὰ λαβὰς δισκομόρφου ἀπολήξεως. Ἐλλείπει μέρος τοῦ χεῖλους μετὰ τῆς μιᾶς λαβῆς. Χεῖλος στενόν, κάθετον. Εἰς τὴν βᾶσιν του ἀβαθῆς ἀλλὰξ. Πηλὸς ἐρυθρὸς μετὰ μαρμαρυγίου. Ὑψ. 0.093 μ. διάμ. χεῖλ. 0.164 μ.
3. Πρόχους ὀπισθοτμήτου προχοῆς, ἔλλιπὴς μέγα μέρος τοῦ λαιμοῦ καὶ τὴν προχοήν. Λαβὴ τετραπλεύρου σχεδὸν τομῆς, καμπτομένη εἰς ὀρθὴν γωνίαν καὶ ἔχουσα εἰς τὸ ὀριζόντιον τμήμα τῆς τρεῖς ἀσθενεῖς ἀκμάς. Εἰς τὴν βᾶσιν τοῦ λαιμοῦ ἀβαθῆς ἀλλὰξ. Σῶμα σφαιρικόν. Πηλὸς χονδρὸς, ἀνοικτοῦ καστανοῦ χρώματος μετὰ μαρμαρυγίου, μέλας σχεδὸν πολλαχοῦ ἐκ τῆς ὀπτήσεως. Ὑψ. 0.134 μ.
4. Δίωτον εὐρύστομον, ἔλλιπές τὰς δύο λαβὰς. Διὰ συστολῆς τοῦ σώματος σχηματίζεται χεῖλος, ἐντόνως διαστελλόμενον εἰς τὸ ἄνω μέρος. Πηλὸς καστανέρυθρος μετὰ μαρμαρυγίου. Ἴχνη λειάνσεως. Ὑψ. 0.11 μ. διάμ. χεῖλ. 0.156 μ.
5. Πρόχους ὀπισθοτμήτου προχοῆς. Ἐλλείπουν πολλὰ τεμάχια τοῦ σώματος. Πηλὸς καστανέρυθρος μετὰ μαρμαρυγίου. Ὑψ. 0.192 μ.
6. Ὅμοια. Προχοὴ σχεδὸν κάθετος· ράμφος ἐλαφρῶς διαστελλόμενον. Λαβὴ ὑποτυπωδῶς συνεστραμμένη. Σῶμα σφαιρικόν. Πηλὸς ἐρυθρὸς μετὰ μαρμαρυγίου. Ὑψ. 0.164 μ.
7. Κύπελλον. Λαβὴ ἔλλειψοειδοῦς τομῆς ἀνερχομένη ὑπὲρ τὸ χεῖλος. Τὸ σῶμα, συστελλόμενον ἄνω, σχηματίζει κάθετον χεῖλος, εἰς τὴν βᾶσιν τοῦ ὁποίου ὑπάρχει ἀβαθῆς ἀλλὰξ. Βᾶσις χαμηλὴ, σχεδὸν κωνική. Πηλὸς καστανέρυθρος, τεφρὸς εἰς μικρὸν τμήμα ἐκ τῆς ὀπτήσεως, μετὰ μαρμαρυγίου. Ἐπιφάνεια λελεασμένη. Ὑψ. 0.08 μ. διάμ. χεῖλ. 0.097 μ. βᾶσ. 0.045 μ.
8. Πρόχους ὀπισθοτμήτου προχοῆς, ἔλλιπὴς μέρος τοῦ λαιμοῦ καὶ τὴν προχοήν. Λαβὴ ὑποδηλοῦσα συστροφὴν. Σῶμα σφαιρικόν. Πηλὸς καστανὸς μετὰ μαρμαρυγίου. Ὑψ. 0.136 μ.
9. Μικρὰ πρόχους, ἔλλιπὴς τὸ ἄνω τμήμα τοῦ λαιμοῦ. Λαιμὸς στενός, εἰς τὴν βᾶσιν τοῦ ὁποίου ἀβαθῆς ἀλλὰξ. Λαβὴ ἔλλειψοειδοῦς τομῆς. Σῶμα ὠσειδές. Ἐπὶ τῶν ὤμων διπλᾶ συνεχῆ τρίγωνα χαρᾶκτά, πληρούμενα δι' ἐρυθροῦ χρώματος εἰς τὰς χαράξεις. Ἐπὶ τῆς κοιλίας ἀπλᾶ ὅμοια τρίγωνα ἀντιστρόφου θέσεως, ὥστε νὰ σχηματίζονται ρομβοειδῆ σχήματα. Εἰς τὸ μέσον τοῦ λαιμοῦ στενὴ ταινία βαθέως ἐρυθροῦ χρώματος, ἧς σώζονται ἴχνη μόνον. Ὑψ. 0.123 μ. διάμ. μεγ. 0.09 μ.
10. Δίωτον μετὰ λαβὰς δισκομόρφου ἀπολήξεως, ὑποκοίλου τὴν ἄνω ἐπιφάνειαν. Χεῖλος κάθετον, κυρτόν ἐσωτερικῶς. Εἰς τὴν βᾶσιν του ἀβαθῆς ἀλλὰξ. Πηλὸς ἐρυθρὸς μετὰ μαρμαρυγίου. Ἐπιφάνεια λελεασμένη. Ὑψ. 0.11 μ. διάμ. χεῖλ. 0.136 μ.
11. Πρόχους ὀπισθοτμήτου προχοῆς. Ράμφος προχοῆς μόλις διαστελλόμενον. Λαβὴ τομῆς κυκλικῆς. Σῶμα σφαιρικόν. Πηλὸς τεφρὸς μετὰ μαρμαρυγίου. Ὑψ. 0.165 μ.
12. Δίωτον μετὰ λαβὰς δισκομόρφου ἀπολήξεως, ὑποκοίλου ἄνω ἐπιφανείας. Χεῖλος σχετικῶς πλατύ, σχεδὸν κάθετον, εἰς τὴν βᾶσιν τοῦ ὁποίου ἀβαθῆς ἀλλὰξ. Πηλὸς ἐρυθρὸς μετὰ μαρμαρυγίου. Ἴχνη ξέσεως. Ὑψ. 0.129 μ. διάμ. χεῖλ. 0.164 μ.

13. Πρόχους όπισθοτημήτου προχοής. Λαιμός στενός, υπόκοιλος τὸ περίγραμμα τῆς προχοής. Λαβή συνεστραμμένη. Σῶμα σφαιρικόν, σαφῶς διακρινόμενον τοῦ λαιμοῦ. Πηλὸς τεφρὸς, ἐνιαχοῦ ἐρυθρὸς ἐκ τῆς όπτῆσεως, μετὰ μαρμαρυγίου. "Υψ. 0.215 μ.
14. Δίωτον με λαβὰς δισκομόρφου ἀπολήξεως. Δι' ἐλαφρᾶς συστολῆς τοῦ σώματος σχηματίζεται ὑποτυπῶδες χεῖλος. Πηλὸς καστανέρυθρος, ἀκάθαρτος μετὰ μαρμαρυγίου. "Ιχνη λειάνσεως. Ὑπόλευκος οὐσία ἐπὶ τῆς ἐτέρας λαβῆς καὶ ἐπὶ μέρους τοῦ σώματος. Κατασκευὴ ἀμελής. "Υψ. 0.113 μ. διάμ. χεῖλ. 0.137 μ.
15. Μόνωτος «ἀρυτήρ». Διὰ συστολῆς τοῦ σώματος σχηματίζεται χεῖλος. Λαβὴ τριγωνικῆς τομῆς ἄνω, ἀνερχομένη ὑπὲρ τὸ χεῖλος. Πηλὸς ὑπομέλας μετὰ μαρμαρυγίου. "Ιχνη λειάνσεως καὶ ὑπολειμματα ὠχρᾶς οὐσίας ἐφ' ὅλης τῆς ἐπιφανείας. "Υψ. 0.07 μ. διάμ. χεῖλ. 0.07 μ.
16. Δίωτον με λαβὰς δισκομόρφου ἀπολήξεως, ἐπιπέδου ἄνω ἐπιφανείας, ἐκατέρωθεν τῆς βάσεως τῆς ὁποίας σχηματίζονται δύο ἀκμαί. Χεῖλος σχετικῶς πλατὺ, κάθετον, εἰς τὴν βάσιν τοῦ ὁποίου ἀβαθῆς αὐλαξ. Πηλὸς ἐρυθρὸς, ἐκ τῆς όπτῆσεως ὑπομέλας σχεδὸν πολλαχοῦ, μετὰ μαρμαρυγίου. Ἐπιφάνεια λευασμένη. "Υψ. 0.154 μ. διάμ. χεῖλ. 0.202 μ.

Τύμβος AB (πίν. 60 - 61)

1. Πρόχους όπισθοτημήτου προχοής. Προχοὴ ὑψηλή, σχεδὸν κάθετος, με ἐλαφρὰν διαστολὴν τοῦ ράμφους. Λαβὴ ἐλλειψοειδοῦς τομῆς. Σῶμα ὠσειδές. Πηλὸς ἀλλαχοῦ ἐρυθρὸς καὶ ἀλλαχοῦ τεφρὸς ἐκ τῆς όπτῆσεως, μετὰ μαρμαρυγίου. "Ιχνη λειάνσεως. "Υψ. 0.224 μ.
2. Φιαλόσχημον, ἐλλιπὲς μέγα μέρος τοῦ σώματος. Τὸ περιχειλῶμα, πλατὺ, δημιουργεῖ δύο συμμετρους τριγωνικὰς ἀποφύσεις ὠσειδεῖς. Πηλὸς ἀνοιχτὸς καστανὸς μετὰ μαρμαρυγίου. "Υψ. 0.085 μ. διάμ. 0.185 μ.
3. Πρόχους όπισθοτημήτου προχοής, ἐλλιπῆς ἐν μέρει τὸ σῶμα. Λαιμὸς βραχύτατος συνεχίζων τὴν πορείαν τοῦ σώματος. Σῶμα σφαιρικόν πεπλατυσμένον. Λαβὴ κυκλικῆς τομῆς. Πηλὸς καστανέρυθρος μετὰ μαρμαρυγίου. "Υψ. 0.168 μ.
4. Δίωτον με λαβὰς δισκομόρφου ἀπολήξεως, ὑποκοίλου ἄνω ἐπιφανείας, ἐλλιπὲς μέγα μέρος τοῦ κέντρου τοῦ σώματος. Χεῖλος στενόν, διακρίνεται τοῦ σώματος δι' αὐλακος. Πηλὸς ἐρυθρὸς μετὰ μαρμαρυγίου. "Υψ. 0.095 μ. διάμ. χεῖλ. 0.135 μ.
5. Τετράωτον φιαλόσχημον. Αἱ τέσσαρες λαβαί, συμμετρως ἀπὸ τοῦ περιχειλώματος λοξῶς πρὸς τὰ ἄνω ἀνερχόμεναι, κυκλικῆς τομῆς. Πηλὸς ἀνοιχτὸς καστανὸς μετὰ μαρμαρυγίου (ἐλλείπει ἢ μία λαβὴ μετὰ τοῦ ἀντιστοίχου τμήματος τοῦ σώματος). "Υψ. 0.074 μ. διάμ. χεῖλ. 0.168 μ.
6. Φιαλόσχημον. Τὸ παχὺ περιχειλῶμα δημιουργεῖ συμμετρως τέσσαρας διατρήτους προεξοχάς. Πηλὸς καστανέρυθρος μετὰ μαρμαρυγίου. "Υψ. 0.054 μ. διάμ. χεῖλ. 0.148 μ.
7. Πρωτογεωμετρικὸς ἀμφορίσκος, ἐλλιπῆς ἀπὸ τοῦ λαιμοῦ καὶ ἄνω. Σῶμα σφαιρικόν. Αἱ λαβαί, κυκλικῆς τομῆς, λοξῶς ἐπὶ τοῦ ἄνω μέρους τοῦ σώματος τοποθετημέναι. Πηλὸς τεφρὸς κατὰ τὸ πλεῖστον, ἐνιαχοῦ πορτοκαλλόχρους, μετὰ μαρμαρυγίου. Κόσμησις διὰ βαθέως καστανοῦ, σχεδὸν ὑπομέλανος, χρώματος εἰς ἃ σημεῖα ὁ πηλὸς εἶναι τεφρὸς, ἐρυθροῦ, εἰς ἃ πορτοκαλλόχρους. Εἰς τὸ σωζόμενον τμήμα τοῦ λαιμοῦ πλατεῖα ζώνη. Εἰς τὸ μεταξὺ τῶν λαβῶν τμήμα ἀνὰ τρία συστήματα ὁμοκέντρων κύκλων. Κάτωθι τῶν λαβῶν μία πλατεῖα ταινία καὶ ἐν συνεχείᾳ τρεῖς στεναί. "Υψ. 0.143 μ. διάμ. μεγ. 0.181 μ. βάσ. 0.08 μ. Τροχήλατος.
8. Τεμάχια πρόχου.
9. Τεμάχια πρόχου.
10. Μόνωτον εὐρύστομον ἀγγεῖον. Ἡ λαβὴ, ὡς τῶν κανθαροσχημῶν, ἐκφύεται ἀπὸ τοῦ ὤμου καὶ ἀνερχομένη ὑπὲρ τὸ χεῖλος καταλήγει εἰς τοῦτο. Ἐλλειψοειδοῦς τομῆς κάτω, τριγωνικῆς εἰς τὸ ἄνω τμήμα τῆς. Χεῖλος πλατὺ, κάθετον, σχηματίζεται διὰ συστολῆς τοῦ ἄνω σώματος. Σῶμα βαθύ. Εἰς τὸ ἀνώτερον μέρος τοῦ σώματος λοξαὶ αὐλακες - ραβδώσεις. Πηλὸς καστανέρυθρος, εἰς τὴν λαβὴν καὶ τμήμα τῆς κοιλίας ὑπομέλας ἐκ τῆς όπτῆσεως, μετὰ μαρμαρυγίου. "Υψ. 0.156 μ. διάμ. χεῖλ. 0.148 μ. μεγ. 0.193 μ.

11. Σῶμα πρόχου σφαιρικόν. Πηλὸς ἐρυθρὸς μετὰ μαρμαρυγίου "Υψ. 0.148.
12. Πρόχους ὀπισθοτμήτου προχοῆς. Ράμφος προχοῆς διαστελλόμενον. Λαβὴ ὑποτυπωδῶς συνεστραμμένη. Σῶμα σχεδὸν σφαιρικόν. Πηλὸς τεφρὸς, ἐνιαχοῦ ἐρυθρὸς ἐκ τῆς ὀπτήσεως, μετὰ μαρμαρυγίου. "Ιχνη λειάνσεως. "Υψ. 0.139 μ.
13. Κύπελλον. Χεῖλος στενόν, ἐλαφρῶς διαστελλόμενον. Σῶμα σχεδὸν ἡμισφαιρικόν. Λαβὴ ἐλλειψοειδοῦς τομῆς. Πηλὸς ἀνοικτὸς πορτοκαλλόχρους. Τὸ ἐσωτερικὸν καὶ τὰ χεῖλη ἐξωτερικῶς βεβαμμένα δι' ἐρυθροῦ χρώματος. "Ιχνη τοῦ αὐτοῦ χρώματος καὶ ἐπὶ τοῦ σώματος. "Υψ. 0.07 μ. διάμ. χεῖλ. 0.092 μ.
14. Πρόχους ὀπισθοτμήτου προχοῆς, ἐλλειπῆς κατὰ τὴν λαβὴν, τὸν λαιμὸν καὶ τὴν προχοήν. Σῶμα σφαιρικόν, ἀπὸ τοῦ ὀποῖου ἐκφύεται μικρὰ κυλινδρική προχοή, ὡς θηλάστρου. Πηλὸς καστανὸς ἀνοικτὸς μετὰ μαρμαρυγίου. "Υψ. 0.083 μ.
15. Δίωτον μὲ λαβὰς δισκομόρφου ἀπολήξεως ὑποκοίλου τὴν ἄνω ἐπιφάνειαν. Χεῖλος στενόν. Πηλὸς ἐρυθρὸς ἀνοικτὸς μετὰ μαρμαρυγίου. "Υψ. 0.098 μ. διάμ. χεῖλ. 0.157 μ.
16. Δίωτον μὲ λαβὰς δισκομόρφου ἀπολήξεως, ὑποκοίλου τὴν ἄνω ἐπιφάνειαν. Χεῖλος στενόν, κάθετον, σχηματίζον ἐσωτερικῶς ἀκμήν. Πηλὸς καστανέρυθρος μετὰ μαρμαρυγίου. "Ιχνη λειάνσεως. Ἐλλείπει τὸ ἄνω τμήμα τῆς ἐτέρας λαβῆς. "Υψ. 0.098 μ. διάμ. χεῖλ. 0.172 μ.
17. Φιαλόσχημον. Τὸ πλατὺ περιχειλῶμα δημιουργεῖ εἰς τέσσαρα σημεῖα συμμετρῶς διατρήτους προεξοχάς. Πηλὸς καστανέρυθρος μετὰ μαρμαρυγίου. Ἐπιφάνεια λευασμένη. "Υψ. 0.044 μ. διάμ. χεῖλ. 0.109 μ.
18. Πρόχους ὀπισθοτμήτου προχοῆς, ἀποκεκρουμένη τὴν προχοήν. Λαβὴ κυκλικῆς σχεδὸν τομῆς. Εἰς τὴν βᾶσιν τοῦ λαιμοῦ ἀβαθῆς ἀλλὰξ. Σῶμα ὠσειδές. Πηλὸς ἐρυθρὸς μετὰ μαρμαρυγίου. "Υψ. 0.18 μ.
19. Φιαλόσχημον. Περιχειλῶμα πλατὺ σχηματίζον συμμετρῶς τέσσαρας διατρήτους προεξοχάς. Πηλὸς ἐρυθρὸς μετὰ μαρμαρυγίου. "Ιχνη λειάνσεως. "Υψ. 0.055 μ. διάμ. χεῖλ. 0.155 μ.
20. Φιαλόσχημον. Τοιχώματα παχέα. Ἀπὸ τοῦ περιχειλῶματος ἐκφύεται μία τριγωνικὴ προεξοχὴ διάτρητος. Δὲν ἀποκλείεται ἢ ὑπαρξίς καὶ δευτέρας προεξοχῆς εἰς τὴν ἀντίστοιχον ἐφθαρμένην θέσιν. Πηλὸς καστανέρυθρος μετὰ μαρμαρυγίου. "Υψ. 0.084 μ. διάμ. χεῖλ. 0.14 μ.

Τύμβος ΑΓ (πίν. 62 - 66)

1. Δίωτον μὲ λαβὰς δισκομόρφου ἀπολήξεως, ὑποκοίλου ἄνω ἐπιφάνειας. Χεῖλος στενόν κάθετον. Πηλὸς καστανέρυθρος μετὰ μαρμαρυγίου. Ἐπιφάνεια λευασμένη. "Υψ. 0.088 μ. διάμ. χεῖλ. 0.155 μ.
2. Πρόχους ὀπισθοτμήτου προχοῆς. Ἐλλείπει μέρος τοῦ λαιμοῦ καὶ τοῦ ὄμου. Λαβὴ ἐλλειψοειδοῦς τομῆς. Εἰς τὴν βᾶσιν τοῦ λαιμοῦ ἀβαθῆς ἀλλὰξ. Σῶμα σφαιρικόν. Πηλὸς καστανέρυθρος ἀνοικτὸς μετὰ μαρμαρυγίου, τεφρὸς ἐκ τῆς ὀπτήσεως εἰς τὸν λαιμὸν. Ἐπιφάνεια λευασμένη. "Υψ. 0.183 μ.
3. Πρόχους ὀπισθοτμήτου προχοῆς. Λαβὴ κυκλικῆς τομῆς κάτω, ἐλλειψοειδοῦς εἰς τὸ ἄνω μέρος. Σῶμα σφαιρικόν. Πηλὸς ἐρυθρὸς μετὰ μαρμαρυγίου. "Υψ. 0.118 μ.
4. Δίωτον μὲ λαβὰς δισκομόρφου ἀπολήξεως, ὑποκοίλου τὴν ἄνω ἐπιφάνειαν. Χεῖλος σχετικῶς πλατὺ, κάθετον. Εἰς τὴν βᾶσιν τοῦ ἀβαθῆς ἀλλὰξ. Πηλὸς ἐρυθρὸς μετὰ μαρμαρυγίου. "Ιχνη ξέσεως. "Υψ. 0.124 μ. διάμ. χεῖλ. 0.18 μ.
5. Πρόχους ὀπισθοτμήτου προχοῆς. Ἐλλείπουν μικρὰ τμήματα τοῦ σώματος καὶ τοῦ λαιμοῦ. Λαβὴ συνεστραμμένη. Ράμφος προχοῆς ἐλαφρῶς διαστελλόμενον. Σῶμα σφαιρικόν. Πηλὸς καστανέρυθρος, ἐρυθρὸς ἐνιαχοῦ ἐκ τῆς ὀπτήσεως. "Υψ. 0.194 μ.
6. Ὅμοια. Λαβὴ ἐλλειψοειδοῦς τομῆς. Σῶμα σφαιρικόν. Πηλὸς τεφρὸς κατὰ τὸ πλεῖστον, ἐνιαχοῦ ἐρυθρὸς μετὰ μαρμαρυγίου. "Υψ. 0.17 μ.
7. Πρωτογεωμετρικὸς σκύφος. Χεῖλος στενόν, λοξῶς ἐπὶ τοῦ σώματος τοποθετημένον. Εἰς τὴν βᾶσιν τοῦ ἀβαθῆς ἀλλὰξ. Σῶμα βαθύ, κωδωνόσχημον. Βᾶσις ἀσθενής, δακτυλιόσχημος. Λαβαὶ κυκλικῆς τομῆς λοξῶς τοποθετημέναι. Πηλὸς τεφρὸς σκοτεινός. Ἐπ' αὐτοῦ «γάνωμα» σχεδὸν μέλαν καθ'

- ὄλην τὴν ἐπιφάνειαν ἐσωτερικῶς καὶ ἐξωτερικῶς. "Υψ. 0.123 μ. διάμ. χεῖλ. 0.172 μ. βάσ. 0.078 μ. Τροχήλατος.
8. Δίωτον μὲ λαβὰς δισκομόρφου ἀπολήξεως, ὑποκοίλου τὴν ἄνω ἐπιφάνειαν (ἐλλείπει ἢ ἐτέρα λαβή). Χεῖλος κάθετος. Πηλὸς ἐρυθρὸς μετὰ μαρμαρυγίου. "Υψ. 0.122 μ. διάμ. χεῖλ. 0.168 μ.
9. Πρόχους ὀπισθοτιμῆτου προχοῆς. Λαιμὸς στενός, ὑποκόλιος τὸ περίγραμμα τῆς προχοῆς. Λαβὴ συνεστραμμένη. Πηλὸς καστανέρυθρος μετὰ μαρμαρυγίου, εἰς τὴν τομὴν ἐρυθρός. Ἐπιφάνεια λελεασμένη. "Υψ. 0.153 μ.
10. Δίωτον εὐρύστομον ἀγγεῖον. Λαιμὸς ἢ μᾶλλον χεῖλος πλατὺ στενούμενον ἄνω καὶ διαστελλόμενον κατὰ τὸ περιχέλωμα. Εἰς τὴν μετάβασιν πρὸς τὸ σῶμα ἀκμή. Λαβαί, λοξῶς εἰς τὸ ἄνω μέρος τοῦ σώματος τοποθετημένα (ἐλλείπει ἢ ἐτέρα), κυκλικῆς τομῆς. Πηλὸς καστανέρυθρος μετ' ἀφθόου μαρμαρυγίου, εἰς τινα σημεῖα τεφρὸς ἕως ὑπομέλας. "Υψ. 0.115 μ. διάμ. χεῖλ. 0.095 μ. μεγ. 0.135 μ.
11. Μικρὰ πρόχους ὀπισθοτιμῆτου προχοῆς. Λαβὴ ἐλλειψοειδοῦς τομῆς. Λαιμὸς βραχύς. Σῶμα ὠσειδές. Πηλὸς καστανέρυθρος μετὰ μαρμαρυγίου. "Υψ. 0.113 μ.
12. Μόνωτον εὐρύστομον ἀγγεῖον. Χεῖλος στενόν, εἰς τὴν βάσιν τοῦ ὀπίου ἀβαθῆς αὔλαξ. Λαβὴ λίαν πλατεῖα, φέρουσα κυκλικὴν ὀπὴν εἰς τὸ πρὸς τὸ χεῖλος τμήμα, ἀνερχομένη ὑπὲρ αὐτό. Σῶμα βαθύ. Πηλὸς καστανέρυθρος μετὰ μαρμαρυγίου "Υψ. 0.08 μ. διάμ. χεῖλ. 0.12 μ.
13. Ὑδρία, ἐλλιπὴς κατὰ τὸν λαιμὸν καὶ τὰ χεῖλη, ὡς καὶ κατὰ τὸ σῶμα. Ἡ κάθετος λαβὴ πλατεῖα, ἀρχομένη ἀπὸ τοῦ μέσου σχεδὸν τοῦ λαιμοῦ καταλήγει ἀμέσως κάτωθι τῆς βάσεώς του. Αἱ δύο ὀριζόντιαι εἰς τὸ μέσον περίπου τῆς κοιλίας, κυκλικῆς τομῆς. Ἐπὶ τοῦ ὤμου, εἰς τὴν ἀντίθετον τῆς καθέτου λαβῆς πλευράν, δύο μαστοειδεῖς ἀποφύσεις. Σῶμα ὑψηλόν, ὠσειδές. Πηλὸς καστανόφαιος μετὰ μαρμαρυγίου. "Υψ. 0.253 μ. μεγ. διάμ. 0.195 μ.
14. Μικρὰ πρόχους ὀπισθοτιμῆτου προχοῆς. Λαιμὸς βραχύς. Εἰς τὴν βάσιν του ἀβαθῆς αὔλαξ. Ράμφος προχοῆς διαστελλόμενον. Λαβὴ τετραπλεύρου σχεδὸν τομῆς. Σῶμα ὠσειδές. Πηλὸς καστανέρυθρος μετὰ μαρμαρυγίου. Ἐπιφάνεια λελεασμένη. "Υψ. 0.12 μ.
15. Τεμάχια ἀδιάγνωστα.
16. Πρόχους ὀπισθοτιμῆτου προχοῆς, ἀποκεκρουμένη τὴν προχοήν. Λαιμὸς βραχύς. Λαβὴ τετραπλεύρου τομῆς, πλατεῖα. Σῶμα ὠσειδές, διαστελλόμενον ἐντόνως εἰς τὸ μέσον. Περὶ τὴν βάσιν τοῦ λαιμοῦ καὶ τοὺς ὤμους διακρίνονται δακτύλιοι, ἐκ τοῦ τροχοῦ γενόμενοι. Πηλὸς τεφρὸς ὑπομέλας μετὰ μαρμαρυγίου. "Υψ. 0.156 μ. μεγ. διάμ. 0.133 μ. Τροχήλατος.
17. Φιαλόσχημον. Ἀπὸ τοῦ περιχελώματος ἐκφύονται πλαγίως κατὰ τὴν πορείαν τῶν τοιχωμάτων τοῦ σώματος δύο λαβαὶ κυκλικῆς τομῆς (ἐλλείπει ἢ ἐτέρα) καὶ μεταξὺ αὐτῶν ἀνὰ μία προεξοχή. Πηλὸς ἐρυθρὸς μετὰ μαρμαρυγίου. "Υψ. 1.056 μ. διάμ. χεῖλ. 0.153 μ.
18. Δίωτον μὲ λαβὰς δισκομόρφου ἀπολήξεως. Χεῖλος στενόν κάθετος. Εἰς τὴν βάσιν του ἀβαθῆς αὔλαξ. Πηλὸς ἐρυθρὸς μετὰ μαρμαρυγίου, ἐκ τῆς ὀπτήσεως καστανόχρους ἐνιαχοῦ. "Υψ. 0.076 μ. διάμ. χεῖλ. 0.123 μ.
19. Φιαλόσχημον. Τὸ περιχέλωμα πλατὺ δημιουργεῖ εἰς 4 σημεῖα συμμετρῶς διατρήτους προεξοχὰς σχεδὸν τριγωνικάς. Πηλὸς καστανέρυθρος μετὰ μαρμαρυγίου. Ἴχνη λειάνσεως. "Υψ. 0.073 διάμ. χεῖλ. 0.181 μ.
20. Πρόχους ὀπισθοτιμῆτου προχοῆς. Λαβὴ τετραπλεύρου σχεδὸν τομῆς. Προχοὴ ἐλαφρῶς διαστελλομένη. Πηλὸς ἐρυθρὸς μετὰ μαρμαρυγίου. Ἴχνη λειάνσεως. "Υψ. 0.189 μ.
21. Μόνωτον εὐρύστομον ἀγγεῖον. Χεῖλος λίαν στενόν· εἰς τὴν βάσιν του αὔλαξ. Λαβὴ ἐλλειψοειδοῦς σχεδὸν τομῆς, στενουμένη εἰς τὸ ὑπὲρ τὸ χεῖλος ἀνερχόμενον τμήμα, φέρουσα δύο κυκλικὰς ὀπὰς. Σῶμα ἡμισφαιρικόν. Πηλὸς ἀλλαχοῦ ἐρυθρός, ἀλλαχοῦ τεφρὸς ἐκ τῆς ὀπτήσεως, μετὰ μαρμαρυγίου. Ἐπιφάνεια λελεασμένη. "Υψ. 0.08 μ. διάμ. χεῖλ. 0.12 μ.
22. Πρόχους ὀπισθοτιμῆτου προχοῆς. Λαβὴ ἐλλειψοειδοῦς τομῆς εἰς τὸ κάθετον τμήμα καὶ κυκλικῆς εἰς τὸ ὀριζόντιον. Ράμφος προχοῆς ἐλαφρῶς διαστελλόμενον. Σῶμα ὠσειδές. Πηλὸς καστανόφαιος μετὰ μαρμαρυγίου. Ἴχνη λειάνσεως. "Υψ. 0.22 μ.
23. Δίωτον μὲ λαβὰς δισκομόρφου ἀπολήξεως, ὑποκοίλου τὴν ἄνω ἐπιφάνειαν. Χεῖλος στενόν, κάθετος.

- εις την βάσιν του άβαθής αύλαξ. Πηλός έρυθρός, τεφρός εκ τής όπτήσεως ένιαχοϋ, μετά μαρμαρυγίου. "Υψ. 0.10 μ. διάμ. χείλ. 0.172 μ.
24. Πρωτογεωμετρικός σκύφος. Σῶμα βαθύ. Χεῖλος στενόν, λοξῶς ἐπὶ τοῦ σώματος τοποθετημένον. Βάσις ύποτυπώδης δακτυλιόσχημος. Πηλός καστανέρυθρος άνοικτός και ἐπ' αὐτοῦ επίχρισμα έρυθρόλευκον. Κόσμησις διὰ βαθέως έρυθροῦ χρώματος, γενομένου ύπομέλανος σχεδόν εκ τής όπτήσεως ένιαχοῦ. Ἡ ἐπιφάνεια ἔχει φθορῇ, ἀλλὰ διακρίνονται περὶ τὸ χεῖλος πλατεῖα ταινία και κάτωθι αὐτῆς μεταξὺ τῶν λαβῶν ἀνά δύο συστήματα ὁμοκέντρων ἡμικυκλίων κρεμαμένων ἀπὸ τοῦ χείλους. Τὸ κατώτερον μέρος τοῦ σώματος, αἱ λαβαὶ και τὸ ἐσωτερικόν βεβαμμένα διὰ τοῦ ἰδίου χρώματος. "Υψ. 0.105 μ. διάμ. χείλ. 0.14 μ. βάσ. 0.058 μ. Τροχήλατος.
25. Δίωτον ευρύστομον άγγεῖον. Χεῖλος πλατύ, σχηματιζόμενον διὰ συστολῆς τοῦ σώματος ἄνω. Σῶμα βαθύ, στενούμενον κάτω. Λαβαὶ πλατεῖαι, τετραπλεύρου σχεδόν τομῆς, σχηματίζουσαι ἄνω έξοχὴν ύπόκοιλον κατὰ τὸ μέσον (ύποτυπώδης μορφή διχαλωτῆς). Ἐπὶ τοῦ ἄνω σώματος λοξαὶ αὐλακες - ραβδώσεις, ἀπὸ τοῦ μέσου πρὸς τὰς λαβάς τείνουσαι. Πηλός τεφρός μετά μαρμαρυγίου. Ἐπιφάνεια λελεασμένη. "Υψ. 0.222 μ. διάμ. χείλ. 0.181 μ. μεγ. 0.252 μ. βάσ. 0.082 μ.
26. Πρόχους όπισθοτημήτου προχοῆς. Λαιμός βραχύτατος. Ράμφος προχοῆς διαστελλόμενον. Λαβὴ κυκλικῆς τομῆς. Σῶμα σφαιρικόν. Πηλός καστανέρυθρος μετά μαρμαρυγίου. "Υψ. 0.118 μ.
27. Πυθμὴν μεγάλου άγγεῖου.
28. Πρόχους όπισθοτημήτου προχοῆς. Ἐλλείπει μέρος τῆς προχοῆς, τοῦ λαιμοῦ και τοῦ σώματος. Λαβὴ ἔλλειψοειδοῦς σχεδόν τομῆς, φέρουσα ὀριζόντιον αὐλακα εἰς τὸ ἄνω μέρος. Σῶμα ὠσειδές. Πηλός καστανέρυθρος μετά μαρμαρυγίου. "Υψ. 0.177 μ.
29. Ὅμοια. Λαβὴ κυκλικῆς τομῆς. Σῶμα σφαιρικόν. Ράμφος προχοῆς διαστελλόμενον. Πηλός καστανός ὠχρός μετά μαρμαρυγίου. "Υψ. 0.136 μ.
30. Φιαλόσχημον τετράωτον. Ἀπὸ τοῦ περιχειλώματος ἐκφύονται τέσσαρες λαβαὶ κυκλικῆς τομῆς, λοξῶς, συνεχίζουσαι τὴν πορείαν τῶν τοιχωμάτων (ἔλλείπει ἢ μία). Πηλός καστανός ὠχρός. "Υψ. 0.074 μ. διάμ. χείλ. 0.186 μ.
31. Πρόχους όπισθοτημήτου προχοῆς. Λαβὴ κυκλικῆς τομῆς εἰς τὴν βάσιν, πεπιεσμένη τετράπλευρος ἄνωτέρω. Ράμφος προχοῆς ἑλαφρῶς διαστελλόμενον. Εἰς τὴν βάσιν τοῦ λαιμοῦ άβαθής αύλαξ. Σῶμα σφαιρικόν. Πηλός τεφρός μετά μαρμαρυγίου. "Υψ. 0.202 μ.
32. Δίωτον με λαβάς δισκομόρφου άπολήξεως. Χεῖλος στενόν, κάθετον· εἰς τὴν βάσιν του άβαθής αύλαξ. Βάσις κυρτή. Πηλός καστανέρυθρος λίαν άνοικτός, μετά μαρμαρυγίου. "Υψ. 0.08 μ. διάμ. χείλ. 0.13 μ.
33. Πρωτογεωμετρικός σκύφος, ἔλλιπής σημαντικόν τμήμα τοῦ σώματος και τοῦ χείλους. Ἐπιφάνεια λίαν ἐφθορμένη. Χεῖλος μόλις διακρινόμενον δι' ἑλαφροτάτης διαστολῆς τοῦ σώματος. Λαβαὶ κυκλικῆς τομῆς λοξῶς τοποθετημένα. Βάσις άσθενής, δακτυλιόσχημος. Πηλός άνοικτός έρυθρός, καθαρός. Ἰχνη μόλις σωζόμενα βαθέως έρυθροῦ χρώματος εἰς τὰς λαβάς, τὸ ἐσωτερικόν και τὰ χεῖλη. "Υψ. 0.083 μ. διάμ. χείλ. 0.042 μ. Τροχήλατος.
34. Λαβὴ άγγεῖου.
35. Πρωτογεωμετρικὴ πρόχους. Προχοὴ τριφυλλόσχημος. Λαβὴ ἔλλειψοειδοῦς τομῆς, ἀπὸ τοῦ χείλους ἐκφυομένη καταλήγει ἐπὶ τοῦ ὤμου. Λαιμός στενός ἄνευ διακρίσεως ἀπὸ τοῦ σώματος, πλὴν άβαθοῦς αύλακος εἰς τὴν βάσιν του. Σῶμα σφαιρικόν. Βάσις άσθενής, δακτυλιόσχημος. Πηλός καστανέρυθρος μετά μαρμαρυγίου. Κόσμησις διὰ βαθέως έρυθροῦ χρώματος, γενομένου εκ τής όπτήσεως ύπομέλανος ένιαχοῦ. Πλατεῖαι ταινίαι περιβάλλουσαι τὸν λαιμόν, τὰ χεῖλη και τὴν κοιλίαν. Διὰ τοῦ αὐτοῦ χρώματος καλύπτεται και ἡ λαβὴ. "Υψ. 0.14 μ. διάμ. μεγ. 0.113 μ. βάσ. 0.056 μ. Τροχήλατος.
36. Πρόχους όπισθοτημήτου προχοῆς, ἀποκεκρουμένη τὴν προχοήν. Λαβὴ ἔλλειψοειδοῦς τομῆς. Λαιμός βραχύς· εἰς τὴν βάσιν του άβαθής αύλαξ. Σῶμα ὠσειδές. Πηλός έρυθρός μετά μαρμαρυγίου. Ἰχνη λειάνσεως. "Υψ. 0.156 μ.
37. Δίωτον καθαρόσχημον, ἔλλιπές τὴν μίαν λαβὴν και μέρος τοῦ σώματος και χείλους. Λαβὴ πλα-

- τεῖα, τετραπλεύρου σχεδὸν τομῆς· ἀπὸ τοῦ χεῖλους ἀνέρχεται ἐντόνως πρὸς τὰ ἄνω καὶ κατέρχεται, καμπτομένη πρὸς τὰ ἔσω μέχρι τοῦ εὐρυτέρου σημείου τῆς κοιλίας. Διὰ συστολῆς τοῦ σώματος ἄνω σχηματίζεται χεῖλος ὑποκοίλου περιγράμματος. Περὶ τὸ χεῖλος ἑπτὰ ἀβαθεῖς αὐλακώσεις, γενόμεναι διὰ τοῦ τροχοῦ. Βάσις κωνική, σχετικῶς ὑψηλή. Πηλὸς τεφρὸς μετὰ μαρμαρυγίου. "Ιχνη λειάνσεως. "Υψ. 0.132 μ. διάμ. χεῖλ. 0.133 μ. μεγ. 0.152 μ. βάσ. 0.07 μ. Τροχήλατον.
38. Δίωτον εὐρύστομον ἀγγεῖον, ἔλλιπές τὴν ἐτέραν λαβὴν. Δι' ἐλαφρᾶς διαστολῆς τοῦ σώματος σχηματίζεται ὑποτυπῶδες χεῖλος. Λαβὴ ἔλλειψοειδοῦς τομῆς, ἐντόνως ὑπὲρ τὸ χεῖλος ἀνερχομένη· εἰς τὸ ἄνω τμήμα τῆς αὐλαξ. Πηλὸς ἐρυθρὸς μετὰ μαρμαρυγίου ἀφθόνου. "Ιχνη λειάνσεως. "Υψ. 0.10 μ. διάμ. χεῖλ. 0.184 μ.
39. Πρόχους ὀπισθοτμήτου προχοῆς, ἔλλιπῆς μέγα μέρος τοῦ σώματος, λαιμοῦ καὶ προχοῆς. Λαβὴ δηλοῦσα συστροφὴν. Εἰς τὴν βᾶσιν τοῦ λαιμοῦ ἀβαθῆς αὐλαξ. Σῶμα ὠσειδές. Πηλὸς καστανόφαιος μετὰ μαρμαρυγίου, τεφρὸς πολλαχοῦ ἐκ τῆς ὀπτήσεως. "Υψ. 0.232 μ.
40. Μικρὰ ὁμοία. Λαβὴ ἔλλειψοειδοῦς τομῆς εἰς τὴν βᾶσιν τῆς, τριγωνικῆς σχεδὸν ἄνω. Εἰς τὴν βᾶσιν τοῦ λαιμοῦ ἀβαθῆς αὐλαξ. Προχοὴ ἐλαφρῶς διαστελλομένη. Σῶμα ὠσειδές. Πηλὸς καστανέρυθρος μετὰ μαρμαρυγίου. "Ιχνη λειάνσεως. "Υψ. 0.145 μ.
41. Δίωτον μὲ λαβὰς δισκομόρφου ἀπολήξεως, ἐντόνως κοίλου ἄνω ἐπιφανείας. Χεῖλος στενόν, κάθετον· εἰς τὴν βᾶσιν τοῦ ἀβαθῆς αὐλαξ. Πηλὸς κατὰ τὸ ἥμισυ τοῦ ἐξωτερικοῦ ἐρυθρὸς, κατὰ τὸ ἕτερον ἥμισυ καὶ ἐσωτερικῶς τεφρὸς. Ἐπιφάνεια λελεασμένη. "Υψ. 0.115 μ. διάμ. χεῖλ. 0.178 μ.
42. Πρόχους ὀπισθοτμήτου προχοῆς, ἀποκεκρουμένης. Λαβὴ κυκλικῆς τομῆς εἰς τὴν βᾶσιν τῆς, πεπλατυσμένη ἄνω. Σῶμα σφαιρικὸν πεπλατυσμένον. Πηλὸς καστανόφαιος, ἐρυθρὸς ἐνιαχοῦ ἐκ τῆς ὀπτήσεως. Ἐπιφάνεια λελεασμένη. "Υψ. 0.207 μ.
43. Τεμάχια ἀδιάγνωστα.
44. Μόνωτον εὐρύστομον ἀγγεῖον μὲ λαβὴν δισκομόρφου ἀπολήξεως, ὑποκοίλου ἄνω ἐπιφανείας. Πηλὸς καστανέρυθρος, τεφρὸς ἐνιαχοῦ ἐκ τῆς ὀπτήσεως, μετὰ μαρμαρυγίου. "Υψ. 0.084 μ. διάμ. χεῖλ. 0.144 μ.
45. Πρόχους ὀπισθοτμήτου προχοῆς. Λαβὴ δηλοῦσα συστροφὴν ὑποτυπῶδως. Λαιμὸς βραχύς· εἰς τὴν βᾶσιν τοῦ ἀβαθῆς αὐλαξ. Προχοὴ σχεδὸν κάθετος. Σῶμα ὠσειδές. Πηλὸς καστανέρυθρος μετὰ μαρμαρυγίου. Ἐπιφάνεια λελεασμένη. "Υψ. 0.242 μ.
46. Ἄμφορίσκος. Ἐλλείπουν μέρη τοῦ σώματος καὶ τοῦ λαιμοῦ. Χεῖλος ἐντόνως διαστελλόμενον. Λαβὴ κυκλικῆς τομῆς λοξῶς ἐπὶ τῶν ὤμων τοποθετημένα. Συμμέτρως μεταξὺ αὐτῶν ἀνά μία καστοειδῆς ἀπόφους. Πηλὸς καστανέρυθρος μετὰ μαρμαρυγίου. "Υψ. 0.195 μ.
47. Πρόχους ὀπισθοτμήτου προχοῆς. Λαιμὸς βραχύς καὶ σχετικῶς στενός. Σῶμα σφαιρικόν. Λαβὴ συνεστραμμένη. Πηλὸς τεφρὸς μετὰ μαρμαρυγίου. "Υψ. 0.194.
48. Ὅμοία. Ἐλλείπουν μέρη τοῦ σώματος. Λαιμὸς βραχύς. Ράμφος προχοῆς ἐλαφρῶς διαστελλόμενον. Λαβὴ συνεστραμμένη. Σῶμα σχήματος πεπιεσμένης σφαίρας. Πηλὸς ὑπομέλας, εἰς τὴν τομὴν καστανέρυθρος, μετὰ μαρμαρυγίου. "Υψ. 0.134 μ. μεγ. διάμ. 0.135 μ.
49. Φιαλόσχημον. Σῶμα σχετικῶς βαθύ. Ἀπὸ τοῦ περιχειλώματος ἐκφύονται δύο ἀρκετὰ ἐξέχουσαι τριγωνικὰ προεξοχαί, φέρουσαι τριγωνικὰς ἐπίσης ὀπὰς. Συμμέτρως μεταξὺ αὐτῶν δύο μικρὰ τυφλὰ προεξοχαί. Πηλὸς ὑπομέλας μετὰ μαρμαρυγίου. "Υψ. 0.066 μ. διάμ. χεῖλ. 0.175 μ. βάσ. 0.074 μ.
50. Δίωτον μὲ λαβὰς δισκομόρφου ἀπολήξεως (ἐλλείπει ἢ ἐτέρα). Χεῖλος στενόν, κάθετον. Πηλὸς ἐρυθρὸς μετὰ μαρμαρυγίου. "Υψ. 0.08 μ. διάμ. χεῖλ. 0.122 μ.
51. Τμήμα σώματος πρόχου ὀπισθοτμήτου προχοῆς. Πηλὸς ἐρυθρὸς μετὰ μαρμαρυγίου. "Υψ. 0.088 μ.
52. Δίωτον μὲ λαβὰς δισκομόρφου ἀπολήξεως, ὑποκοίλου τὴν ἄνω ἐπιφάνειαν. Σῶμα σχεδὸν ἡμισφαιρικόν, ἄνευ χεῖλους. Πηλὸς τεφρὸς μετὰ μαρμαρυγίου. "Ιχνη ξέσεως. "Υψ. 0.075 μ. διάμ. χεῖλ. 0.132 μ.
53. Τεμάχια ἀγγείου ὑπομέλανος πηλοῦ.

Τύμβος ΑΔ (πίν. 66 - 67)

1. Πρόχους όπισθοτημήτου προχοῆς. Λαιμὸς βραχὺς καὶ εὐρύς. Προχοὴ σχεδὸν κάθετος. Λαβὴ ἔλλειψοειδοῦς τομῆς. Σῶμα ὠσειδές. Πηλὸς τεφρὸς μετὰ μαρμαρυγίου. "Υψ. 0.19 μ.
2. Μόνωτον κυπελλόσχημον ἀγγεῖον, ἔλλιπες τὸ ἥμισυ τοῦ χεῖλους. Σῶμα σχεδὸν σφαιρικόν, συστελλόμενον καὶ ἐν συνεχείᾳ ἐντόνως διαστελλόμενον ἄνω πρὸς δημιουργίαν χεῖλους. Μικρὰ λαβὴ ἔλλειψοειδοῦς τομῆς. Πηλὸς καστανόχρους μετὰ μαρμαρυγίου. "Υψ. 0.10 μ.
3. Τὸ ἥμισυ σχεδὸν διώτου ἀγγείου τοῦ τύπου μετὰ τὰς δισκομόρφους ἀπολήξεις (ἔλλείπουν ἢ μία λαβὴ καὶ τῆς ἐτέρας τὸ ἄνω μέρος). Χεῖλος στενόν, κάθετον εἰς τὴν βάσιν του ἀβαθῆς αὐλαξ. Πηλὸς καστανέρυθρος μετὰ μαρμαρυγίου. "Υψ. 0.095 μ. διάμ. μεγ. 0.193 μ.
- 4—5. Τεμάχια ἀδιαγνώστων ἀγγείων.
6. Σῶμα πρόχου, πιθανώτατα όπισθοτημήτου προχοῆς, σφαιρικόν. Πηλὸς ὑπομέλας μετὰ μαρμαρυγίου. "Υψ. 0.13 μ.
7. Τεμάχια ἀδιαγνώστου ἀγγείου.
8. Τὸ κάτω μέρος σώματος πρόχου. Πηλὸς ἐρυθρὸς ἐξωτερικῶς, τεφρὸς εἰς τὸ ἐσωτερικόν τοῦ ἀγγείου, μετὰ μαρμαρυγίου. "Υψ. 0.10 μ.
9. Ἀμφορίσκος. Λαιμὸς ὑψηλός, διαστελλόμενος ἄνω εἰς τὰ χεῖλη. Λαβαὶ ἔλλειψοειδοῦς σχεδὸν τομῆς, λοξῶς ἐπὶ τῶν ὤμων τοποθετημέναι (ἔλλείπουν). Σῶμα ὠσειδές. Πηλὸς πορτοκαλλόχρους εἰς τὴν τομὴν τεφρὸς, μετὰ μαρμαρυγίου ἐπ' αὐτοῦ κόσμησις διὰ βαθέως καστανοῦ χρώματος εἰς τὰ χεῖλη, ἐσωτερικῶς καὶ ἐξωτερικῶς, τρίγωνα πληρούμενα δι' ἀβακωτοῦ κοσμήματος εἰς τὸ μέσον τοῦ λαιμοῦ ρόμβοι πλήρεις ἀβακωτοῦ (εἷς ρόμβος πληροῦται διὰ παραλλήλων γραμμῶν) μεταξὺ τῶν λαβῶν καὶ κάτωθι τούτων συστάδες συνεχῶν τεθλασμένων γραμμῶν, 4 καὶ 6 ἀντιστοίχως. "Υψ. 0.23 μ.
10. Ἀμφορίσκος. Ἐλλείπει μέρος τοῦ λαιμοῦ μετὰ τοῦ χεῖλους καὶ τῆς μιᾶς λαβῆς. Λαβαὶ ἔλλειψοειδοῦς τομῆς, ἀρχόμεναι ἀπὸ τῆς βάσεως σχεδὸν τοῦ λαιμοῦ καὶ καταλήγουσαι ἐπὶ τῶν ὤμων. Λαιμὸς εὐρύς. Σῶμα σφαιρικόν. Πηλὸς ἐρυθρὸς μετὰ μαρμαρυγίου. Κόσμησις διὰ βαθέως ἐρυθροῦ χρώματος (σῶζονται ἴχνη). Εἰς τὸν λαιμόν, ἄνω καὶ κάτω, ἀνά μία στενὴ ταινία καὶ μεταξὺ αὐτῶν τρίτη τεθλασμένη. Τὸ κάτω μέρος τοῦ σώματος καὶ αἱ λαβαὶ καλύπτονται διὰ τοῦ αὐτοῦ χρώματος. "Υψ. 0.135 μ. μεγ. διάμ. 0.137 μ. Τροχήλατος.
11. Πρόχους όπισθοτημήτου προχοῆς. Ἐλλείπει τμήμα τοῦ σώματος. Λαβὴ συνεστραμμένη. Ράμφος προχοῆς διαστελλόμενον. Σῶμα σφαιρικόν. Πηλὸς καστανέρυθρος μετὰ μαρμαρυγίου, τεφρὸς ἐνιαχοῦ ἐκ τῆς όπτῆσεως. "Υψ. 0.17 μ.
12. Ὅμοια. Προχοὴ ἀποκεκρουμένη. Λαβὴ, ὑποτυπωδῶς συνεστραμμένη,γωνιώδης. Σῶμα σφαιρικόν. Πηλὸς τεφρὸς μετὰ μαρμαρυγίου. "Υψ. 0.18 μ.
13. Δίωτον μετὰ λαβὰς δισκομόρφου ἀπολήξεως ἐπιπέδου ἄνω ἐπιφανείας. Ἐλλείπει μέρος τοῦ σώματος καὶ τοῦ χεῖλους. Χεῖλος σχετικῶς πλατύ, κάθετον εἰς τὴν βάσιν του ἀβαθῆς αὐλαξ. Πηλὸς ἐρυθρὸς μετὰ μαρμαρυγίου. "Υψ. 0.125 μ. διάμ. χεῖλ. 0.212 μ.
14. Πρόχους όπισθοτημήτου προχοῆς. Λαβὴ συνεστραμμένη. Ράμφος προχοῆς ἑλαφρῶς διαστελλόμενον. Σῶμα σφαιρικόν. Πηλὸς τεφρὸς - ὑπομέλας μετὰ μαρμαρυγίου. "Υψ. 0.228 μ.
15. Ἀμφορίσκος. Λαιμὸς εὐρύς καὶ βραχὺς, διαστελλόμενος ἐντόνως ἄνω πρὸς σχηματισμὸν χειλέων. Εἰς τὴν βάσιν του ἀβαθῆς αὐλαξ. Λαβαὶ κυκλικῆς τομῆς, λοξῶς ἐπὶ τῶν ὤμων τοποθετημέναι. Μεταξὺ αὐτῶν ἀνά μία μαστοειδῆς ἀπόφυσις. Πηλὸς καστανέρυθρος μετὰ μαρμαρυγίου. "Υψ. 0.213 μ.
16. Πρόχους όπισθοτημήτου προχοῆς λαβὴ τριγωνικὴ τὴν τομὴν εἰς τὸ ἄνω τμήμα περὶ τὴν βάσιν τοῦ λαιμοῦ ἀβαθῆς αὐλαξ. Πηλὸς ἐρυθρὸς μετὰ μαρμαρυγίου, τεφρὸς ἐνιαχοῦ ἐκ τῆς όπτῆσεως. "Υψ. 0.213 μ.

Τύμβος ΑΕ (πίν 68 - 71)

1. Δίωτον μετὰ λαβὰς δισκομόρφου ἀπολήξεως, ὑποκοίλου ἄνω ἐπιφανείας. Διὰ συστολῆς τοῦ ἄνω μέρους του σώματος σχηματίζεται εἶδος χεῖλους. Πηλὸς ἐρυθρὸς μετὰ μαρμαρυγίου. "Υψ. 0.114 μ. διάμ. χεῖλ. 0.155 μ.

2. Μικρά πρόχους όπισθοτημήτου προχοῆς. Προχοή άποκεκρουμένη. Λαβή τετραπλεύρου σχεδόν τομῆς. Σῶμα ὠσειδές, εὐρύ τήν κοιλίαν. Πηλός καστανός ὠχρός μετά μαρμαρυγίου. "Υψ. 0.12. μ.
3. Πρόχους όπισθοτημήτου προχοῆς. Ράμφος προχοῆς διαστελλόμενον. Λαβή συνεστραμμένη. Σῶμα σφαιρικόν. Πηλός καστανέρυθρος μετά μαρμαρυγίου. "Υψη λειάνσεως. "Υψ. 0.222 μ.
4. Δίωτον με λαβάς δισκομόρφου άπολήξεως, υποκοίλου τήν άνω επιφάνειαν. Χεῖλος στενόν, κάθετον εἰς τήν βάσιν του άβαθῆς άδλαξ. Πηλός καστανέρυθρος μετά μαρμαρυγίου. "Υψη ξεσεως. "Υψ. 0.105 μ. διάμ. χείλ. 0.176 μ.
5. Τεμάχιον φιαλοσχήμου άγγείου.
6. Πρόχους όπισθοτημήτου προχοῆς, έλλιπής εν μέρει τόν λαιμόν. Λαβή ύποτυπωδῶς συνεστραμμένη. Ράμφος προχοῆς διαστελλόμενον. Εἰς τήν βάσιν τοῦ λαιμοῦ άβαθῆς άδλαξ. Σῶμα σχεδόν σφαιρικόν. Πηλός έρυθρός, εν τῆς όπτῆσεως τεφρός ένιαχοῦ, μετά μαρμαρυγίου. "Υψη ξεσεως. "Υψ. 0.21 μ.
7. Φιαλόσχημον, έλλιπές εν μέρει. Τό πλατύ περιχειλώμα σχηματίζει 4 συμμετρους προεξοχάς, ὧν αἱ δύο διάτρητοι. Πηλός έρυθρός μετά μαρμαρυγίου. "Επιφάνεια λελεασμένη. "Υψ. 0.095 μ. διάμ. χείλ. 0.226 μ.
8. Πρόχους όπισθοτημήτου προχοῆς. Περιγράμμα προχοῆς ύπόκοilon. Λαβή κυκλικῆς τομῆς κατά τήν βάσιν, τριγωνικῆς άνω. Εἰς τήν βάσιν τοῦ λαιμοῦ άβαθῆς άδλαξ. Σῶμα σφαιρικόν. Πηλός έρυθρός μετά μαρμαρυγίου. "Υψη. 0.20 μ.
9. Δίωτον εὐρύστομον άγγεῖον. Διά συστολῆς τοῦ σφαιρικοῦ σώματος σχηματίζεται εἶδος χείλους. Λαβαί κυκλικῆς τομῆς λοξῶς επί τῶν ὤμων τοποθετημένα. Μεταξὺ αὐτῶν άνά μία μαστοειδῆς άπόφους. Πηλός έρυθρός άνοικτός μετά μαρμαρυγίου. "Υψη. 0.20 μ. διάμ. χείλ. 0.172 μ.
10. Δίωτον κανθαρόσχημον. Σῶμα βαθύ, ήμισφαιρικόν. Χεῖλος πλατύ, κάθετον σχεδόν εἰς τήν βάσιν του άδλαξ. Λαβαί έλλειψοειδοῦς τομῆς, άπό τῶν ὤμων εκφυόμεναι και ύπερ τό χεῖλος έντόνως άνερχόμεναι. Πηλός ύπομέλας μετά μαρμαρυγίου. "Επιφάνεια λελεασμένη. "Υψη. 0.12 μ. διάμ. χείλ. 0.119 μ.
11. Πρόχους όπισθοτημήτου προχοῆς. Λαιμός εὐρύς και βραχύς. Ράμφος προχοῆς έλαφρῶς διαστελλόμενον. Λαβή ύποτυπωδῶς συνεστραμμένη. Εἰς τήν βάσιν τοῦ λαιμοῦ άβαθῆς άδλαξ. Σῶμα σχεδόν σφαιρικόν. Πηλός καστανέρυθρος άνοικτός μετά μαρμαρυγίου. "Υψη. 0.135 μ.
12. Τεμάχιον πρόχου.
13. Πρόχους όπισθοτημήτου προχοῆς, έλλιπής κατά τό σῶμα και τόν λαιμόν. Προχοή σχεδόν κάθετος. Λαβή κυκλικῆς τομῆς κάτω, έλλειψοειδοῦς άνωτέρω. Σῶμα σχεδόν σφαιρικόν. Πηλός καστανέρυθρος μετά μαρμαρυγίου. "Υψη. 0.165 μ.
14. Δίωτον φιαλόσχημον. Σῶμα βαθύ. "Από τοῦ περιχειλώματος και ὡς συνέχεια τοῦ σώματος εκφυόνται δύο λαβαί και δύο τριγωνικαί προεξοχαί τυφλαί. "Ανοιγμα λαβῶν κυκλικόν. Τομή λαβῶν έλλειψοειδῆς. Πηλός καστανός άνοικτός μετά μαρμαρυγίου, χονδρός. "Υψη. 0.092 μ. διάμ. χείλ. 0.244 μ.
15. Δίωτον με λαβάς δισκομόρφου άπολήξεως, υποκοίλου τήν άνω επιφάνειαν. Χεῖλος στενόν κάθετον εἰς τήν βάσιν του άβαθῆς άδλαξ. Σῶμα βαθύ ήμισφαιρικόν. Πηλός καστανέρυθρος μετά μαρμαρυγίου. "Υψη λειάνσεως. "Υψη. 0.15 μ. διάμ. χείλ. 0.218 μ.
16. Τμήμα τοῦ σώματος πρόχου όπισθοτημήτου προχοῆς. Πηλός τεφρός μετά μαρμαρυγίου. "Υψη. 0.139 μ.
17. Πρόχους όπισθοτημήτου προχοῆς. Λαβή έλλειψοειδοῦς τομῆς. Σῶμα ὠσειδές. Πηλός τεφρός, ένιαχοῦ πορτοκαλόχρους, μετά μαρμαρυγίου. "Υψη. 0.191 μ.
18. Πρόχους όπισθοτημήτου προχοῆς, έλλιπής τόν λαιμόν και τό σῶμα. Λαβή έλλειψοειδοῦς σχεδόν τομῆς. Σῶμα σφαιρικόν. Πηλός καστανέρυθρος μετά μαρμαρυγίου, τεφρός περι τήν λαβήν εκ τῆς όπτῆσεως. "Υψη. 0.171 μ.
19. "Ομοία, έλλιπής πως τό σῶμα. Ράμφος προχοῆς διαστελλόμενον. Λαβή συνεστραμμένη. Σῶμα

- σφαιρικόν. Πηλός τεφρός, καστανός έναχοῦ, μετὰ μαρμαρυγίου. "Υψ. 0.23 μ.
20. Δίωτον με λαβάς δισκομόρφου ἀπολήξεως, ἐπιπέδου ἄνω ἐπιφανείας. Χεῖλος στενόν κάθετον εἰς τὴν βᾶσιν του ἀβαθῆς αὐλαξ. Πηλός ἐρυθρός, τεφρός εἰς τὰς λαβάς ἐκ τῆς ὑπτήσεως, μετὰ μαρμαρυγίου. "Υψ. 0.112 μ. διάμ. χεῖλ. 0.177 μ.
21. Φιαλόσχημον ἔλλιπές ἀρκετὰ τὸ σῶμα. Ἀπὸ τοῦ περιχειλώματος ἐκφύονται 4 τριγωνικαὶ προεξοχαί, ὧν αἱ δύο διάτρητοι (ἐλλείπουν ἀνὰ μία). Διάμ. χεῖλ. 0.172 μ.
22. Πρόχους ὀπισθοτημήτου προχοῆς, ἔλλιπῆς τὸ σῶμα. Περίγραμμα προχοῆς ὑπόκοilon. Λαιμὸς στενός. Λαβὴ σχεδὸν τετράπλευρος. Σῶμα σφαιρικόν. Πηλός τεφρός μετὰ μαρμαρυγίου. Εἰς τὴν τομὴν καστανός. "Υψ. 0.164 μ.
23. Δίωτον με λαβάς δισκομόρφου ἀπολήξεως, ὑποκοίλου τὴν ἄνω ἐπιφάνειαν (ἐλλείπει μικρὸν τμήμα τῆς ἐτέρας λαβῆς). Χεῖλος σχετικῶς πλατύ, ὑπόκοilon ἐξωτερικῶς εἰς τὴν βᾶσιν του αὐλαξ. Πηλός ἐρυθρός μετὰ μαρμαρυγίου. "Υψη λειάνσεως. "Υψ. 0.10 μ. διάμ. χεῖλ. 0.155 μ.
24. Μικρὰ πρόχους, ἔλλιπῆς τὸν λαιμόν, τὴν προχοὴν καὶ τὴν λαβὴν. Σῶμα ὠσειδές. Πηλός χονδρός, ἀκάθαρος, τεφρός, εἰς τὴν τομὴν ἐρυθρός. "Υψ. 0.085 μ.
25. Πρόχους ὀπισθοτημήτου προχοῆς, ἀποκεκρουμένης. Λαιμὸς μᾶλλον στενός. Λαβὴ συνεστραμμένη. Σῶμα σφαιρικόν. Πηλός τεφρός μετὰ μαρμαρυγίου, εἰς τὴν τομὴν καστανός. "Υψ. 0.172 μ.
26. Ὅμοια. Λαιμὸς βραχύς. Προχοὴ ὑψηλή, ἐλαφρῶς διαστελλομένη. Λαβὴ ἐλλειψοειδοῦς τομῆς. Εἰς τὴν βᾶσιν τοῦ λαιμοῦ ἀβαθῆς αὐλαξ. Σῶμα ὠσειδές ὑψηλόν. Πηλός καστανέρυθρος μετὰ μαρμαρυγίου. Ἐπιφάνεια λελεασμένη. "Υψ. 0.195 μ.
27. Δίωτον με λαβάς δισκομόρφου ἀπολήξεως, ὑποκοίλου τὴν ἄνω ἐπιφάνειαν. Χεῖλος πλατύ, κάθετον εἰς τὴν βᾶσιν του ἀβαθῆς αὐλαξ. Πηλός ἐρυθρός μετὰ μαρμαρυγίου. Ἐπιφάνεια λελεασμένη. "Υψ. 0.15 μ. διάμ. χεῖλ. 0.215 μ.
28. Πρόχους ὀπισθοτημήτου προχοῆς, ἀποκεκρουμένης. Λαβὴ συνεστραμμένη. Ράμφος προχοῆς διαστελλόμενον. Σῶμα ὠσειδές. Πηλός τεφρός, έναχοῦ πορτοκαλλόχρους, μετὰ μαρμαρυγίου. "Υψ. 0.223 μ.
29. Ἀμφορίσκος. Λαιμὸς σχετικῶς ὑψηλός, ὑποκοίλου περιγράμματος. Σῶμα σφαιρικόν σχεδόν. Λοξῶς ἐπὶ τῶν ὤμων τοποθετημέναι λαβαὶ κυκλικῆς τομῆς. Μεταξὺ αὐτῶν ἀνὰ μία μαστοειδῆς ἀπόφυσις. Πηλός καστανέρυθρος ἀνοικτός μετὰ μαρμαρυγίου. "Υψη λειάνσεως. "Υψ. 0.18 μ.
30. Τεμάχια ἀνοικτοῦ ἀγγείου.
31. Μικρὰ πρόχους ὀπισθοτημήτου προχοῆς. Λαβὴ ἐλλειψοειδοῦς τομῆς. Σῶμα ὠσειδές. Πηλός ἐρυθρός μετὰ μαρμαρυγίου. "Υψ. 0.13 μ.
32. Πρόχους ὀπισθοτημήτου προχοῆς. Περίγραμμα προχοῆς ὑπόκοilon. Λαιμὸς μᾶλλον στενός εἰς τὴν βᾶσιν του ἀβαθῆς αὐλαξ. Λαβὴ συνεστραμμένη. Σῶμα σφαιρικόν. Πηλός καστανέρυθρος μετὰ μαρμαρυγίου. "Υψη ξέσεως. "Υψ. 0.225 μ.
33. Δίωτον κανθαρόσχημον, ἔλλιπές κατὰ τὸ χεῖλος. Διὰ συστολῆς τοῦ σώματος ἄνω σχηματίζεται πλατὺ χεῖλος, σχεδόν κάθετον εἰς τὴν βᾶσιν του ἀβαθῆς αὐλαξ. Λαβαὶ ἀπὸ τῶν ὤμων ἐκφύονται, ὑπὲρ τὸ χεῖλος ἀνερχόμεναι καὶ εἰς αὐτὸ καταλήγουσαι ἐλλειψοειδοῦς τομῆς κατὰ τὴν ἐκφυσιν καὶ ἀπόληξιν, τριγωνικῆς τομῆς εἰς τὸ τμήμα κάμψεως. Ὅριζόντιοι χαραῖς εἰς τὴν ἐξω ἐπιφάνειαν των. Σῶμα βαθύ. Εἰς τοὺς ὤμους συμμέτρως μεταξὺ τῶν λαβῶν ἀνὰ μία μικρὰ προεξοχή. Ἐκατέρωθεν ταύτης κατέρχονται λοξῶς αὐλακες - ραβδώσεις. Πηλός τεφρός ἕως ὑπομέλας, μετ' ἀφθόνου μαρμαρυγίου. "Υψη λειάνσεως. "Υψ. 0.16 μ. διάμ. χεῖλ. 0.107 μ. βᾶσ. 0.066 μ.
34. Σῶμα πρόχου σφαιρικόν. Πηλός τεφρός μετὰ μαρμαρυγίου. "Υψ. 0.109 μ.
35. Φιαλόσχημον, ἔλλιπές τὸ χεῖλος καὶ τὸ σῶμα. Ἀπὸ τοῦ πλατέος περιχειλώματος σχηματίζονται τέσσαρες προεξοχαί, ὧν αἱ δύο διάτρητοι. Πηλός τεφρός, εἰς ἓν τμήμα ἐρυθρός ἐκ τῆς ὑπτήσεως, μετὰ μαρμαρυγίου. "Υψ. 0.068 μ. διάμ. χεῖλ. 0.203 μ.
36. Τετράωτον φιαλόσχημον. Ἐσωτερικῶς τὸ χεῖλος δημιουργεῖ ἐξοχὴν. Ἀπὸ τοῦ περιχειλώματος ἐκφύονται συμμέτρως τέσσαρες λαβαί, συνεχίζουσαι τὴν πορείαν τοῦ σώματος. Πηλός καστανός ὠχρός, περὶ τὴν μίαν λαβὴν ἐρυθρός ἐκ τῆς ὑπτήσεως, μετ' ἀφθόνου μαρμαρυγίου. "Υψ. 0.06 μ. διάμ. χεῖλ. 0.178 μ.

37. Πρόχους όπισθοτητήτου προχοής. Λαιμός βραχύς. Ράμφος προχοής έλαφρώς διαστελλόμενον. Σώμα σχήματος πεπιεσμένης σφαίρας. Πηλός τεφρός, ύπομέλας, μετά μαρμαρυγίου, καστανός εις την τομήν. "Υψ. 0.13 μ.
38. Μικρά πρόχους όπισθοτητήτου προχοής. Προχοή κάθετος. Λαβή κυκλικής τομής. Σώμα ώσειδές. Πηλός έρυθρός μετά μαρμαρυγίου. "Υψ. 0.137 μ.
39. Όμοία. Λαιμός μόλις διακρινόμενος τοϋ σώματος. Λαβή έλλειψοειδοϋς τομής. Σώμα ώσειδές. Πηλός τεφρός κατά τὸ ήμισυ, καστανός κατά τὸ έτερον ήμισυ, μετά μαρμαρυγίου. "Υψ. 0.11 μ.

Τύμβος AZ (πίν. 71 - 73).

1. Σώμα πρόχου. Πηλός έρυθρός μετά μαρμαρυγίου. "Ιχνη λειάνσεως. "Υψ. 0.152 μ.
2. Πρόχους όπισθοτητήτου προχοής. Λαιμός βραχύτατος και λίαν εύρύς. Εις την μετάβασίν του πρὸς τὸ σώμα άσθενής άκμή. Προχοή διαστελλομένη. Λαβή κυκλικής τομής. Πηλός καστανέρυθρος μετά μαρμαρυγίου. Έπιφάνεια λελεασμένη. "Υψ. 0.143 μ.
3. Πρωτογεωμετρικόν «θήλαστρον». Λαιμός βραχύς, διαστελλόμενος άνω. Λαβή πλατεία. Σώμα σφαιρικόν, άνευ βάσεως. Εις την κοιλίαν κυλινδρική προχοή μήκ. 0.027 μ. Πηλός ώχρός μετά μαρμαρυγίου. Κόσμησις διά βαθέως καστανού, σχεδόν ύπομέλανος, χρώματος. Παράλληλοι ζω- ναι περι την κοιλίαν και τόν λαιμόν, ένθα μεταξύ δύο τοιούτων ζωνών έτέρα τεθλασμένη. Όμοία ταινία και περι τὸ έσωτερικόν άνω χείλος και την έξωτερικήν έπιφάνειαν τής λαβής. "Υψ. 0.11 μ. μεγ. διάμ. 0.095 μ. διάμ. βάσ. 0.043 μ. Τροχήλατον.
4. Πρόχους όπισθοτητήτου προχοής. Λαιμός ύψηλός, ύπόκοιλος τὸ περίγραμμα τής προχοής. Λαβή έλλειψοειδοϋς τομής. Σώμα σχεδόν σφαιρικόν. Πηλός έρυθρός μετά μαρμαρυγίου. "Ιχνη ζέσεως. "Υψ. 0.193. μ.
5. Δίωτον με λαβάς δισκομόρφου άπολήξεως, ύποκοίλου την άνω έπιφάνειαν. Έλαφρά συστολή τοϋ σώματος άνω. Πηλός καστανέρυθρος μετά μαρμαρυγίου. "Ιχνη λειάνσεως. "Υψ. 0.108 μ. διάμ. χείλ. 0.136 μ.
6. Πρόχους όπισθοτητήτου προχοής. Έλλείπει μικρόν τμήμα τοϋ σώματος. Ράμφος προχοής έλαφρώς διαστελλόμενον. Λαβή ύποτυπωδώς συνεστραμμένη. Σώμα σφαιρικόν. Πηλός τεφρός μετά μαρμαρυγίου. "Ιχνη λειάνσεως. "Υψ. 0.148 μ.
7. Δίωτον με λαβάς δισκομόρφου άπολήξεως, ύποκοίλου την άνω έπιφάνειαν. Έλλείπει μέρος τοϋ σώματος μετά τής μιᾶς λαβής. Χείλος στενόν, κάθετον εις την βάση του άβαθής αύλαξ. Πηλός καστανέρυθρος μετά μαρμαρυγίου. Έπιφάνεια λελεασμένη. "Υψ. 0.106 μ. διάμ. χείλ. 0.156 μ.
8. Ίδιότυπος δίδυμος πρόχους. Εις τὸ άνω μέρος πεπλατυσμένου σφαιρικοϋ σώματος ύπάρχουν δύο λαιμοί με προχοάς όπισθοτητήτους, ενούμενοι εις τὸ άνω άκρον των διά κοινής λαβής ύποκοίλου άνω, ώς διχαλωτής. Έπί τής λαβής ταύτης, περίξ τής βάσεως τῶν λαιμῶν και επί τῶν ώμων χαράγματα, ἴσως δι' άνωχος γενόμενα. Πηλός καστανέρυθρος, ένιαχοϋ εκ τής όπτήσεως έρυθρός, άλλαχοϋ δέ ύπομέλας, μετά μαρμαρυγίου. Έπιφάνεια λελεασμένη. Έπολείμματα ώχρᾶς οϋσίας εις διάφορα σημεία. "Υψ. (μετά τοϋ στελέχους τής λαβής) 0.228 μ. μεγ. διάμ. 0.185 μ.
9. Δίωτον με λαβάς δισκομόρφου άπολήξεως, ύποκοίλου άνω έπιφανείας. Χείλος στενόν, κάθετον εις την βάση του άβαθής αύλαξ. Πηλός καστανέρυθρος, άνοικτός, ένιαχοϋ τεφρός εκ τής όπτήσεως, μετά μαρμαρυγίου. Έπιφάνεια λελεασμένη. "Υψ. 0.134 μ. διάμ. χείλ. 0.187 μ.
10. Πρόχους όπισθοτητήτου προχοής. Περίγραμμα προχοής ύπόκοιλον. Λαβή συνεστραμμένη. Σώμα σφαιρικόν. Πηλός βαθέως τεφροϋ χρώματος μετά μαρμαρυγίου. "Υψ. 0.232 μ.
11. Άμφορίσκος. Λαιμός εύρύς, άποτόμως άνω διαστελλόμενος. Λαβαί κυκλικής τομής, σχεδόν καθέτως επί τῶν ώμων τοποθετημένοι. Μεταξύ αϋτῶν άνά μία μαστοειδής άπόφυσις. Σώμα σχεδόν σφαιρικόν. Έπιφάνεια άπολεπισθεΐσα. Πηλός έρυθρός μετά μαρμαρυγίου. Έπιφάνεια λελεασμένη (όπου διατηρείται). "Υψ. 0.181 μ.
12. Δίωτον με λαβάς δισκομόρφου άπολήξεως, ύποκοίλου άνω έπιφανείας. Χείλος στενόν, κάθετον εις την βάση του άβαθής αύλαξ. Πηλός καστανέρυθρος, ένιαχοϋ τεφρός εκ τής όπτήσεως. Έπιφάνεια λελεασμένη. "Υψ. 0.129 μ. διάμ. χείλ. 0.21 μ.

13. Πρόχους όπισθοτηήτου προχοής. Λαιμός λίαν εύρος είς τήν βάσιν του. Ράμφορ προχοής έλαφρώρ διαστελλόμενον. Λαβή έλλειψοειδοϋρ τομηρ. Σώμα ώσοειδέρ. Πηλόρ έρυθρόρ μετ' έλαχίρτου μαρμαρυγίου. Έπιφάνεια λελεασμένη. "Υψ. 0.266 μ.
14. Όμοία. Περίγραμμα προχοής ύπόκοιλον. Λαβή κυκλικήρ τομηρ. Σώμα σχήματορ πεπιεσμμένηρ σφαίραρ. Πηλόρ καστανέρυθρορ μετὰ μαρμαρυγίου. "Υψ. 0.218 μ.
15. Όμοία. Λαιμόρ εύρορ, σχεδόν κάθετορ. Ράμφορ προχοής μόλιρ διαστελλόμενον. Λαβή κυκλικήρ τομηρ. Είρ τήν βάσιν τοϋ λαιμοϋ άβαθήρ αύλαξ. Σώμα σχεδόν σφαιρικόν. Πηλόρ τεφρόρ μετὰ μαρμαρυγίου. Έπιφάνεια λελεασμένη. "Υψ. 0.251 μ.
16. Πρωτογεωμετρικόρ σκύφορ. Χεΐλορ στενόρ, λοξώρ έπί τοϋ σώματορ τοποθετημένορ. Λαβαί κυκλικήρ τομηρ, ή μία σχεδόν όριζοντίωρ, ή άλλη περισσότερον λοξώρ τοποθετημένορ. Βάσιρ άσθενήρ δακτυλιόσχημορ. Πηλόρ ύπόλευκορ μετὰ μαρμαρυγίου. Κόσμησιρ δια καστανέρύθρου χρώματορ. Μεταξύ τών λαβών άνά δύο συστήματα όμοκέντρων ήμικυκλίων άπό τοϋ χεΐλουρ κρεμαμένορ. Όλόκληρορ ή λοιπή έπιφάνεια, έξωτερικώρ και έσωτερικώρ, καλύπτεται δια τοϋ αύτοϋ χρώματορ. "Υψ. 0.085 μ. διάμ. χείλ. 0.13 μ. βάσ. 0.052 μ.
17. Δίωτον καθαρόσχημον. Χεΐλορ σχετικώρ πλατύ δι' έσοχήρ τοϋ άνω σώματορ σχηματιζόμενον είρ τήν βάσιν του άβαθήρ αύλαξ. Λαβαί πλατεΐαι, έλλειψοειδοϋρ τομηρ, ύπερ τὸ χεΐλορ έντόνωρ άνερχόμεναι. Πηλόρ έρυθρόρ άνοικτόρ, τεφρόρ ένιαχοϋ εκ τήρ όπτήσεωρ, μετὰ μαρμαρυγίου. "Υψ. 0.112 μ. διάμ. χείλ. 0.141.
18. Δίωτον με λαβάρ δισκομόρφου άπολήξεωρ, ύποκοίλου τήν άνω έπιφάνειαν. Χεΐλορ στενόρ, κάθετον είρ τήν βάσιν του άβαθήρ αύλαξ. Πηλόρ έρυθρόρ, τεφρόρ εκ τήρ όπτήσεωρ κατὰ τὸ ήμισυ σχεδόν τήρ έξωτερικήρ έπιφανείαρ, μετὰ μαρμαρυγίου. Έπιφάνεια λελεασμένη. "Υψ. 0.136 μ. διάμ. χείλ. 0.173 μ.
19. Πρόχους όπισθοτηήτου προχοής, άποκεκρουμένηρ. Λαιμόρ στενόρ, σχεδόν κάθετορ. Λαβή ύποτυπωδώρ συνεστραμμένη, γωνιώδηρ. Σώμα σφαιρικόν. Πηλόρ τεφρόρ μετὰ μαρμαρυγίου. "Υψ. 0.216 μ.
20. Όμοία. Λαιμόρ στενόρ και βραχύρ. Ράμφορ προχοής διαστελλόμενον. Λαβή τετραπλεύρου σχεδόν τομηρ. Σώμα ώσοειδέρ. Πηλόρ έρυθρόρ μετὰ μαρμαρυγίου. "Ιχνη λειάνσεωρ. "Υψ. 0.172 μ.
21. Δίωτον γραπτόν καθαρόσχημον. Δια συστολήρ τοϋ άνω σώματορ σχηματίζεται χεΐλορ, ύπόκοιλον έλαφρώρ, διακρινόμενον τοϋ σώματορ δι' άκμήρ. Σώμα σχήματορ σχεδόν άναστρόφου κώνου. Λαβαί πλατεΐαι, έχουσαι ύπόκοιλον τήν έξωτερικήν έπιφάνειαν, άνερχόμεναι ύπερ τὸ χεΐλορ. Πηλόρ καστανέρυθρορ άνοικτόρ μετὰ μαρμαρυγίου. Κόσμησιρ βαθέωρ καστανοϋ, σχεδόν ύπομέλανορ, χρώματορ. Είρ τόν λαιμόν δύο ταινίαι, μία είρ τὸ χεΐλορ, έτέρα είρ τήν βάσιν. Είρ τὸ μέσον τοϋ χεΐλουρ δύο παραλλήλωρ βαίνουσαι τεθλασμένορ ή κυματοειδείρ ταινίαι. Είρ τὸ σώμα μία πλατεΐα και έν συνεχείαρ δύο στενότεραι ταινίαι. Έπί τών λαβών κάθετοι ταινίαι. Τὸ έσωτερικόν καλύπτεται πλήρωρ δια τοϋ χρώματορ τούτου. "Υψ. 0.122 μ. διάμ. χείλ. 0.162 μ. βάσ. 0.064 μ. Τροχήλατον.
22. Άμφορίσκορ. Λαιμόρ εύρορ κυλινδρικόρ, έλαφρώρ διαστελλόμενορ κατὰ τὸ χεΐλορ. Σώμα σχεδόν σφαιρικόν. Έπί τών ώμων λοξώρ τοποθετημένορ αί κυκλικήρ τομηρ λαβαί (έλλείπει ή έτέρα). Πηλόρ καστανέρυθρορ μετὰ μαρμαρυγίου. "Ιχνη λειάνσεωρ. "Υψ. 0.19 μ.
23. Πρόχους όπισθοτηήτου προχοής, άποκεκρουμένηρ μετὰ μέρουρ τήρ λαβήρ. Είρ τήν βάσιν τοϋ λαιμοϋ άβαθήρ αύλαξ. Σώμα ώσοειδέρ. Πηλόρ τεφρόρ μετὰ μαρμαρυγίου, περι τήν βάσιν πορτοκαλλόχρουρ. Έπιφάνεια λελεασμένη. "Υψ. 0.241 μ.
24. Τὸ ήμισυ τμημα συντετριμμένορ διώτου άγγείου.
25. Δίωτον με λαβάρ δισκομόρφου άπολήξεωρ, έπιπέδου άνω έπιφανείαρ. Έλλείπει μέγα τμημα τοϋ σώματορ. Χεΐλορ στενόρ, κάθετον είρ τήν βάσιν του άβαθήρ αύλαξ. Πηλόρ καστανέρυθρορ, τεφρόρ τήν έτέραν πλευράν εκ τήρ όπτήσεωρ, μετὰ μαρμαρυγίου. "Ιχνη λειάνσεωρ. "Υψ. 0.129 μ. διάμ. χείλ. 0.202 μ.
26. Μικρά πρόχους όπισθοτηήτου προχοής, άποκεκρουμένηρ. Σώμα ώσοειδέρ. Λαβή έλλειψοειδοϋρ τομηρ. Πηλόρ έρυθρόρ μετὰ μαρμαρυγίου. "Ιχνη λειάνσεωρ. "Υψ. 0.11 μ.

27. Ὅμοια μεγαλύτερα. Περίγραμμα προχοῆς ὑπόκοilon. Λαβή συνεστραμμένη. Σῶμα σφαιρικόν. Πηλός καστανέρυθρος μετὰ μαρμαρυγίου. Ἴχνη ξέσεως. Ὑψ. 0.153 μ.
28. Ἀμφορίσκος. Λαιμὸς ἐντόνως διαστελλόμενος περὶ τὸ χεῖλος. Εἰς τὴν βᾶσιν του ἀβαθῆς αὐλαξ. Λαβαὶ συνεστραμμέναι, λοξῶς ἐπὶ τῶν ὤμων τοποθετημέναι. Μεταξὺ αὐτῶν ἀνὰ μία μαστοειδῆς ἀπόφυσις. Σῶμα ὠσειδές. Ὑψ. 0.21 μ.
29. Πρόχους ὀπισθομητήτου προχοῆς. Λαιμὸς εὐρύς. Εἰς τὴν βᾶσιν του ἀβαθῆς αὐλαξ. Ράμφος προχοῆς ἐλαφρῶς διαστελλόμενον. Λαβὴ κυκλικῆς τομῆς. Σῶμα ὠσειδές. Πηλός ἐρυθρός, ἐκ τῆς ὀπτῆσεως ὑπομέλας πολλαχοῦ, μετὰ μαρμαρυγίου. Ἴχνη ξέσεως. Ὑψ. 0.209 μ.

Τύμβος ΑΗ (πίν. 74 - 75).

1. Πυθμὴν ἀγγείου. Πηλός καστανός.
2. Πρόχους ὀπισθομητήτου προχοῆς, ἀποκεκρουμένης. Λαβὴ ἐλλειψοειδοῦς τομῆς. Λαιμὸς βραχύς· εἰς τὴν βᾶσιν του ἀβαθῆς αὐλαξ. Σῶμα ὠσειδές. Πηλός καστανέρυθρος μετὰ μαρμαρυγίου. Ἐπιφάνεια λελεασμένη. Ὑψ. 0.144 μ.
3. Ὅμοια. Ράμφος προχοῆς ἐλαφρῶς διαστελλόμενον. Λαβὴ ἐλλειψοειδοῦς τομῆς. Σῶμα σφαιρικόν. Πηλός πορτοκαλλόχρους, τεφρὸς ἐπὶ τῆς ἡμισείας σχεδὸν ἐπιφανείας ἐκ τῆς ὀπτῆσεως, μετὰ μαρμαρυγίου. Ἐπιφάνεια λελεασμένη. Ὑψ. 0.185 μ.
4. Ἀμφορίσκος. Λαιμὸς ὑποκοίλου περιγράμματος, εὐρύς. Σῶμα ὠσειδές. Λαβαὶ κυκλικῆς τομῆς καθέτως σχεδὸν ἐπὶ τῶν ὤμων τοποθετημέναι. Μεταξὺ αὐτῶν ἀνὰ μία μαστοειδῆς ἀπόφυσις. Πηλός ἐρυθρός σκοτεινός μετὰ μαρμαρυγίου. Ἴχνη λειάνσεως. Ὑψ. 0.165 μ.
5. Πρόχους ὀπισθομητήτου προχοῆς, ἀποκεκρουμένης. Λαβὴ ὑποτυπωδῶς συνεστραμμένη, γωνιώδης. Σῶμα σφαιρικόν. Πηλός τεφρὸς μετὰ μαρμαρυγίου. Ἐπιφάνεια λελεασμένη. Ὑψ. 0.193 μ.
6. Δίωτον εὐρύστομον ἀγγεῖον. Ἐλλείπει ἢ ἐτέρα λαβή. Σῶμα βαθύ. Ἀβαθῆς αὐλαξ διακρίνει τοῦτο ἀπὸ τοῦ στενοῦ καθέτου χεῖλους. Λαβαὶ κυκλικῆς τομῆς λοξῶς ἐπὶ τῶν ὤμων τοποθετημέναι. Μεταξὺ αὐτῶν ἀνὰ μία μαστοειδῆς ἀπόφυσις. Πηλός καστανέρυθρος μετὰ μαρμαρυγίου. Ἡ ἐπιφάνεια κατὰ τὴν βᾶσιν λίαν ἐφθαρμένη. Ὑψ. 0.199 μ. διάμ. χεῖλ. 0.185 μ.
7. Φιαλόσχημον. Ἀπὸ τοῦ περιχειλώματος ἐκφύονται τέσσαρες προεξοχαί, ὧν αἱ δύο διάτρητοι. Πηλός καστανέρυθρος μετὰ μαρμαρυγίου. Ὑψ. 0.082 μ. διάμ. χεῖλ. 0.204 μ.
8. Πρόχους ὀπισθομητήτου προχοῆς. Λαιμὸς βραχύς καὶ εὐρύς. Ράμφος προχοῆς ἐλαφρῶς διαστελλόμενον. Λαβὴ ὑποδηλοῦσα συστροφῆν. Σῶμα ὠσειδές. Πηλός ἐρυθρός σκοτεινός μετὰ μαρμαρυγίου. Ἴχνη ξέσεως. Ὑψ. 0.243 μ.
9. Πρόχους ὀπισθομητήτου προχοῆς. Λαιμὸς ὑψηλός· εἰς τὴν βᾶσιν του ἀβαθῆς αὐλαξ. Λαβὴ ἐλλειψοειδοῦς τομῆς. Ράμφος προχοῆς ἐλαφρῶς διαστελλόμενον. Σῶμα ὠσειδές. Πηλός ὠχρὸς μετὰ μαρμαρυγίου. Ἴχνη λειάνσεως. Ὑψ. 0.138 μ.
10. Φιάλη. Εἰς τὸ περιχέλωμα λοξαὶ λεπταὶ χαραῖξεις. Πηλός ἐρυθρός μετὰ μαρμαρυγίου. Ὑψ. 0.052 μ. διάμ. χεῖλ. 0.147 μ.
11. Πρόχους ὀπισθομητήτου προχοῆς, ἀποκεκρουμένης. Λαιμὸς βραχύς· εἰς τὴν βᾶσιν του ἀβαθῆς αὐλαξ. Λαβὴ κυκλικῆς σχεδὸν τομῆς. Σῶμα ὠσειδές. Πηλός τεφρὸς, ἐνιαχοῦ καστανός, μετὰ μαρμαρυγίου. Ἐπιφάνεια λελεασμένη. Ὑψ. 0.14 μ.
12. Ὅμοια. Λαιμὸς στενός. Ράμφος προχοῆς ἐντόνως διαστελλόμενον. Λαβὴ συνεστραμμένη. Σῶμα σφαιρικόν. Πηλός καστανέρυθρος μετὰ μαρμαρυγίου. Ὁ λαιμὸς διατηρεῖ τὴν λείανσιν. Ὑψ. 0.217 μ.
13. Δίωτον καθαρόσχημον, ἐλλιπές τὴν μίαν λαβήν. Χεῖλος πλατύ, στενούμενον πρὸς τὰ ἄνω. Λαβὴ πλατεῖα, ὑπὲρ τὸ χεῖλος ἀνερχομένη. Πηλός καστανότεφρος, ἐκ τῆς ὀπτῆσεως ἐνιαχοῦ ὑπομέλας, μετὰ μαρμαρυγίου. Ἐπιφάνεια λελεασμένη. Ὑψ. 0.125 μ. διάμ. χεῖλ. 0.114 μ.
14. Τεμάχια μὴ συγκολληθέντα διώτου ἀγγείου μὲ δισκομόρφου ἀπολήξεως λαβάς.
15. Πρόχους ὀπισθομητήτου προχοῆς. Εἰς τὴν βᾶσιν τοῦ λαιμοῦ ἀβαθῆς αὐλαξ. Λαβὴ χονδρῆ, τετραπλεύρου σχεδὸν τομῆς. Σῶμα σφαιρικόν. Πηλός καστανέρυθρος μετὰ μαρμαρυγίου. Ἐπιφάνεια λελεασμένη. Εἰς ὅλην τὴν ἐπιφάνειαν λείψανα μελαίνης οὐσίας. Ὑψ. 0.21 μ.

16. Φιαλόσχημον. Ἀπὸ τοῦ περιχειλώματος ἐκφύονται συμμετρως δύο διάτρητοι προεξοχαί, τριγωνικαί. Πηλὸς καστανέρυθρος μετὰ μαρμαρυγίου, εἷς τι σημεῖον τεφρὸς ἐκ τῆς ὀπτήσεως. Ἰχνη λειάνσεως. Ὑψ. 0.095 μ. διάμ. χεῖλ. 0.22 μ.

Τύμβος ΑΘ (πίν. 75).

1. Βραχύπους κύλιξ. Σῶμα βαθύ. Περιχέλωμα ἐξέχον ἐλαφρῶς. Λαβαὶ ἀμέσως ὑπ' αὐτὸ ὀριζοντίως τοποθετημέναι, πλατεῖαι, ὑπόκοιλοι. Βάσις σχεδὸν κωνικὴ εὐρεῖα καὶ βραχεῖα. Πηλὸς καστανὸς ὠχρὸς μετὰ μαρμαρυγίου. Ὀλόκληρος ἡ ἐπιφάνεια ἐσωτερικῶς καὶ ἐξωτερικῶς ἐκαλύπτετο ὑπὸ βαθέως καστανοῦ χρώματος, μὴ διατηρηθέντος πανταχοῦ. Ὑψ. 0.145 μ. διάμ. χεῖλ. 0.21 μ. Τροχήλατος.
2. Φιαλόσχημον. Ἐκ τοῦ περιχειλώματος ἐκφύονται τέσσαρες τριγωνικαὶ προεξοχαί, ὧν αἱ δύο διάτρητοι. Πηλὸς καστανέρυθρος μετὰ μαρμαρυγίου. Ὑψ. 0.068 μ. διάμ. χεῖλ. 0.173 μ.
3. Δίωτον μὲ λαβὰς δισκομόρφου ἀπολήξεως, ὑποκοίλου τὴν ἄνω ἐπιφάνειαν. Χεῖλος στενόν, κάθετον, κυρτὸν ἐσωτερικῶς. Εἰς τὴν βάσιν του ἀβαθῆς αὖλαξ. Πηλὸς καστανέρυθρος ἀνοικτὸς μετὰ μαρμαρυγίου. Ἰχνη λειάνσεως. Ὑψ. 0.086 μ. διάμ. χεῖλ. 0.126 μ.

Β. ΚΟΣΜΗΜΑΤΑ - ΟΠΛΑ

Τύμβος Α (πίν. 76).

- Πα. Τμημα μικροῦ σιδηροῦ μαχαιριδίου. Σώζεται πλήρως ἡ λαβὴ καὶ μέρος τοῦ στελέχους· ἐπὶ τῆς λαβῆς λείψανα ξύλου. Ἀμέσως μετὰ τὴν λαβὴν λείψανον ἤλου. Μεταξὺ λαβῆς καὶ στελέχους ἐξέχει λεπτότατον ἔξαγμα. Μῆκ. 0.088 μ. πλ. 0.02 μ.
- β. Δύο μικροὶ tutuli μὲ ἠλίσκον κεκαμμένον. Διάμ. 0.008 μ. Ἐν κομβίον ἀσπιδοειδὲς μὲ διάτρητον ὠτίον εἰς τὸ κοῖλον. Διάμ. 0.012 μ.
- IVα. Δακτύλιος ἐπικύρτου τομῆς. Διάμ. 0.019 μ. πλ. 0.008 μ. πάχ. 0.003 μ.
- β. Ὅμοιος τριγωνικῆς τομῆς. Διάμ. 0.02 - 0.022 μ. πλ. 0.01 μ. πάχ. 0.004 μ.
- IXα. Τρία τεμάχια σπειροειδῶν ἐλασμάτων τριγωνικῆς τομῆς. Μῆκ. α) 0.03 μ. β) 0.04 μ. γ) 0.045 μ. διάμ. 0.007 μ.
- β. Ζεῦγος χρυσῶν σφηκωτῆρων κόμης, ἀποτελουμένων ἐκ δύο σχεδὸν σπειρῶν ἐκάστου. Διάμ. 0.013 μ.
- γ. 5 ψῆφοι σαρδίου διαφόρων μεγεθῶν, χρώματος πορτοκαλλόχρου, σχήματος πεπλατυσμένης σφαιρᾶς, ἀδρῶς εἰργασμένοι. Διάτρητοι. Διάμ. 0.006 - 0.009 μ.
- δ. Στενὸς δακτύλιος. Διάμ. 0.015 μ.
- ε-ζ. Δακτύλιοι λεπτοὶ καὶ πλατεῖς. Διάμ. ε: 0.02 μ. (ὁ ζ τεμαχισμένος).
- η. 52 μικροὶ tutuli ἀσπιδοειδεῖς φέροντες εἰς τὸ κοῖλον ἠλίσκον μῆκ. 0.01 μ. περίπου. Διάμ. 0.008 - 0.01 μ.
- θ. Ὀκτώσχημος πόρπη. Ὀκτώσχημος σύνδεσις σπειρῶν. Ἐλασμα κυκλικῆς τομῆς, ρομβοειδοῦς γινομένης εἰς τὴν σύνδεσιν. Μῆκ. 0.123 μ. διάμ. σπ. 0.052 - 0.054 μ.
- ι. 9 κομβία ἀσπιδοειδῆ· εἰς τὸ κοῖλον τριγωνικὴ διάτρητος θηλή. Διάμ. 0.012 - 0.02 μ.
- κ. Δακτύλιος ἀπολήγων ἄνω εἰς δύο σπείρας ὀκτωσχήμου· σώζονται αἱ σπείραι, τοῦ δακτυλίου διαλυθέντος. Διάμ. σπ. 0.013 μ.
- λ. Ψέλιον 2¹/₂ σπειρῶν ἐκ λεπτοῦ ἐλάσματος. Διάμ. 0.039 μ. πλ. 0.005 μ.
- Πίθ. 3. Τεμάχια σιδηρᾶ αἰχμῆς δόρατος, διαλυθείσης ἐκ τῆς ὀξειδώσεως. Ἐντὸς τῆς κοιλότητος τοῦ αὐλοῦ λείψανα ξύλου. Διάμ. αὐλοῦ 0.025 μ. μῆκ. τεμ. 0.103 μ.

Τύμβος Β (πίν. 76).

- I. Σιδηρᾶ αἰχμὴ βέλους, ἀπολήγουσα εἰς χελιδονοουράν· μεταξὺ τῶν δύο αἰχμῶν τῆς οὐρᾶς στέλεχος ἐξέχον διὰ τὴν στερέωσιν τοῦ ξύλου. Ἰχνη ξύλου. Μῆκ. 0.05 μ. πλ. σωζ. 0.028 μ.

- Π. Ἐλασμα τριγωνικοῦ σχεδὸν σχήματος, κυρτόν, προσηρμοσμένον ἕως ἄλλοτε ἐπὶ τινος ἐπιφανείας (ξύλου;). Εἰς τὰς γωνίας τῆς βάσεως τοῦ τριγώνου δύο ὀπαί. Ἐπὶ τῆς ἐπιφανείας κόσμησις διὰ «στιγμῶν καὶ ὀμφαλίων» σχηματιζομένων δι' ἐκκρούσεως ἐκ τῶν ὀπισθεν. Μῆκ. 0.05 μ. πλ. (χορδὴ τόξου κυρτότητος) 0.04 μ.
- Βα. Ὀκτώσχημος πόρπη. Σύνδεσις σπειρῶν ὀκτώσχημος. Μῆκ. 0.075 μ. διάμ. σπ. 0.028 μ.

Τύμβος Γ (πίν. 77).

- Ια. Μικρὸν σιδηροῦν μαχαιρίδιον, ἑλλιπὲς τὴν αἰχμήν, ἐπικύρτου πως ράχσεως καὶ ὑποκοίλου ἀκμῆς. Εἰς τὴν λαβὴν λείψανα ξύλου. Μῆκ. 0.125 μ. πλ. 0.027 μ.
- Πα. Δακτύλιος μὴ συναπτομένων περάτων. Διάμ. 0.015 μ.
- β. Τεμάχια σιδηροῦ μαχαιριδίου, καταστραφέντος ἐκ τῆς ὀξειδώσεως. Λείψανα ξύλου εἰς τὰ τεμάχια τῆς λαβῆς.
- γ. Τεμάχια σιδηρᾶς μαχαίρας καταστραφείσης ἐκ τῆς ὀξειδώσεως.

Τύμβος Δ (πίν. 77 - 78).

- Πα. Σιδηροῦν ἐγχειρίδιον ἐπὶ τῆς λαβῆς καὶ ἀμέσως κάτωθι ταύτης ἀνὰ εἰς ἕλος προσηλώσεως τῆς ξυλίνης λαβῆς ἔχνη ξύλου ἐπὶ τῆς λαβῆς. Ἐκ τῆς ὀξειδώσεως ἐτεμαχίσθη εἰς δύο (λαβὴ - στέλεχος καὶ ὀλίγα μικρὰ θραύσματα). Μῆκ. σωζ. 0.325 μ. πλ. μέγ. 0.035 μ.
- β. Σιδηροῦν μαχαιρίδιον βαθέως ὀξειδωθέν, τεμαχισθὲν εἰς δύο ἐπ' αὐτοῦ ἔχνη ξύλου. Μῆκ. 0.115 μ.
- γ. Δύο ἀσπιδοειδῆ κομβία φέροντα εἰς τὸ κοῖλον τριγωνικὴν διάτρητον θηλήν. Διάμ. 0.014 μ.
- δ. Πέντε μικρότατοι tutuli, φέροντες εἰς τὸ κοῖλον ἠλίσκον προσηλώσεως. Διάμ. 0.005 μ.
- Ππα. Μικρὰ ὀκτώσχημος πόρπη· σύνδεσις σπειρῶν ὀκτώσχημος (ἐλλείπει ἢ βελόνη). Μῆκ. 0.04 μ. διάμ. σπ. 0.015 μ.
- Να. Σπειροειδῆ ἐλάσματα, τρία ἀρχικῶς τεμαχισθέντα εἰς 13 τεμάχια, τριγωνικῆς τομῆς, πολλαχοῦ ἐπικύρτου γενομένης ἐκ τῆς χρήσεως. Μῆκ. 0.132 μ., 0.122 μ., 0.12 μ., 0.107 μ., 0.092 μ., 0.065 μ., 0.065 μ., 0.065 μ., 0.05 μ., 0.036 μ., 0.025 μ., 0.028 μ., 0.018 μ. διάμ. 0.007 μ.
- β-β'. Δύο μεγάλα κομβία σχήματος κολούρου κόνου, ἐφθαρμένα, τὸ ἓν τελείως. Διάμ. 0.03 - 0.033 μ.
- γ. Τέσσαρες μικραὶ διάτρητοι ψῆφοι πλακοειδεῖς, λευκαὶ (ὀστεῖναι). Διάμ. 0.007 μ.
- VIπα. Σπειροειδῆ ἐλάσματα, τρία ἀρχικῶς, τεμαχισθέντα εἰς 7 τεμάχια, ἐπικύρτου τομῆς (ἐκ τῆς χρήσεως;). Μῆκ. 0.155 μ., 0.153 μ., 0.053 μ., 0.05 μ., 0.022 μ., 0.022 μ., 0.013 μ. διάμ. 0.006 μ.
- β. Μικρὸν κομβίον, φέρον εἰς τὸ κοῖλον τριγωνικὴν διάτρητον θηλήν. Διάμ. 0.013 μ.
- γ. Κύκλος μὲ προεξοχὴν ὀρθογώνιον, τεθραυσμένην κατὰ τὸ ἄκρον. Διάμ. ἐξωτ. 0.025 μ. ἐσωτ. 0.013 μ.
- Χα. Πέντε σπειροειδῆ ἐλάσματα, τριγωνικῆς τομῆς τεμαχισθέντα εἰς 7. Μῆκ. 0.125 μ., 0.118 μ., 0.105 μ., 0.10 μ., 0.06 μ., 0.05 μ., 0.03 μ., 0.015 μ. διάμ. 0.01 μ.
- β. Δακτύλιος ἐπικύρτου τομῆς. Διάμ. 0.017 μ. πάχ. 0.004 μ.
- γ. Κομβίον, φέρον εἰς τὸ κοῖλον τριγωνικὴν διάτρητον θηλήν, ἐφθαρμένον. Διάμ. 0.025 μ.
- δ. Δακτύλιος ἐκ λεπτοῦ σύρματος, τεμαχισθείς. Διάμ. 0.007 μ.
- ε. Δύο μικραὶ ψῆφοι σαρδίου, σχήματος πεπλατυσμένης σφαίρας. Διάμ. 0.012 μ.
- ζ-ζ'. Δύο μικραὶ τοξωταὶ πόρπαι· τὸ ἐλασμα τοῦ τόξου συνεστραμμένον· εἰς τὴν σπεῖραν περιελίξεως τοῦ ζ τομῆς ρομβοειδοῦς τοῦ ζ' κυκλικῆς ὑποδοχῆς βελόνης, γενομένη διὰ πλατύσεως καὶ ἀναδιπλώσεως τοῦ στελέχους, παραλληλόγραμμος. ζ. Μῆκ. 0.073 μ. ὕψ. 0.052 μ. πάχ. 0.004 μ. ζ'. Μῆκ. 0.07 μ. ὕψ. 0.05 μ. πάχ. 0.002 μ. (μῆκ. βελόνης ζ' 0.077 μ.).
- Δα. Ἐνδεκα μικρὰ τεμάχια σπειροειδῶν ἐλασμάτων, τομῆς τριγωνικῆς, πολλαχοῦ ἐπικύρτου γενομένης. Μῆκ. 0.01 μ. - 0.045 μ. διάμ. 0.007 μ.
- β. Τέσσαρες σιδηροῦ ἕλοι μὲ πλατεῖαν κεφαλήν, τομῆς τετραγώνου.
- Πίθ. Σιδηρᾶ αἰχμὴ δόρατος καλῶς διατηρουμένη· εἰς τὸ μέσον τοῦ στελέχους ἐλαφρὰ νεύρωσις· ὁ αὐλὸς δι' ἐλάσεως σχηματισθεὶς ἀφήνει κενὸν εἰς τὸ σημεῖον ἐνώσεως τῶν δύο φύλλων τοῦ ἐλάσματος. Μῆκ. 0.31 μ. πλάτ. μέγ. 0.048 μ. διάμ. αὐλοῦ 0.015 μ.

Τύμβος Ε (πίν. 79 - 81).

- Ια. Ἐξ τεμάχια σπειροειδῶν ἐλάσμάτων τριγωνικῆς τομῆς, πολλαχοῦ ἐπικύρτου γενομένης ἐκ τῆς χρήσεως. Μῆκ. 0.074 μ., 0.068 μ., 0.036 μ., 0.035 μ., 0.025 μ., 0.0015 μ. διάμ. 0.007 μ.
- β. Δακτύλιος τομῆς τριγωνικῆς. Διάμ. 0.015 μ. πλ. 0.013 μ. πάχ. 0.004 μ.
- γ. Μικρά τοξωτὴ πόρπη συνεστραμμένου ἐλάσματος· ἡ βελόνη ἐξ ἑτέρου τεμαχίου προσαρμοσθέντος εἰς τὴν σπεῖραν περιελίξεως καὶ στερεωθέντος διὰ λεπτοῦ πεπλατυσμένου ἐλάσματος, περιελιχθέντος. Ὑποδοχὴ βελόνης σχηματιζομένη διὰ τριγωνικῆς πλατύσεως τοῦ ἄκρου στελέχους καὶ ἀναδιπλώσεως τούτου· ἐπὶ τῆς ἐπιφανείας τῆς ὑποδοχῆς, κατὰ τὸ περίγραμμα, κόσμησις διὰ στιγμῶν δι' ἐκκρούσεως ἐκ τῶν ἔσω γενομένων καὶ μεγαλύτερα εἰς τὸ μέσον. Μῆκ. 0.065 μ. ὕψ. 0.048 μ.
- δ. Μέγα κομβίον σχήματος κολούρου κώνου, φέρον εἰς τὸ κοῖλον τριγωνικὴν διάτρητον θηλήν. Διάμ. 0.036 μ. Ἔτερα 4 μικρότερα διαμ. 0.015 μ.
- ε-ε'. Δύο χρυσοῦ σφηκωτῆρες, σχηματιζόμενοι διὰ διπλοῦ λεπτοῦ σύρματος, συνημμένου κατὰ τὸ ἐν πέρασ διὰ λεπτοῦ, στενοῦ, χρυσοῦ ἐπίσης ἐλάσματος. Διάμ. 0.023 μ.
- ζ. Δώδεκα μικρὰ ψῆφοι σαρκίου, σχήματος πεπλατυσμένης σφαίρας. Διάμ. 0.007 μ.
- η. Ὀκτὼ κομβία, φέροντα εἰς τὸ κοῖλον διάτρητον τριγωνικὴν θηλήν. Διάμ. 0.015 μ.
- θ. Ὀκτώσχημος πόρπη· σύνδεσις σπειρῶν ὀκτώσχημος· τομὴ ἐλάσματος κυκλική, εἰς τὴν σύνδεσιν ρομβοειδῆς. Μῆκ. 0.125 μ. διάμ. σπ. 0.057 μ.
- θ'. Ὁμοία. Μῆκ. 0.13 μ. διάμ. σπ. 0.055 μ.
- ι. Ψέλιον δέκα κύκλων· θραυσθὲν ἀποτελεῖται νῦν ἐξ ἑνὸς τεμαχίου 3 κύκλων καὶ πολλῶν μικροτέρων τεμαχίων. Τομὴ σχεδὸν ρομβοειδῆς. Διάμ. 0.065 μ. πάχ. 0.005 μ.
- κ. 128 μικρὰ ἀσπίδοειδῆ κομβία, φέροντα εἰς τὸ κοῖλον τριγωνικὴν διάτρητον θηλήν. Διάμ. 0.015 μ.
- ΙΙΑ. Τοξωτὴ πόρπη· εἰς τὸ μέσον τοῦ τόξου τὸ στέλεχος διογκοῦται· ἐφ' ὅλου τοῦ τόξου κόσμησις χαρακτηριστῶν τεθλασμένων γραμμῶν. Σπεῖρα περιελίξεως μεγάλη (διάμ. 0.03 μ.), ρομβοειδοῦς τομῆς. Ὑποδοχὴ βελόνης σχηματίζεται διὰ πλατύσεως καὶ ἀναδιπλώσεως τοῦ ἄκρου στελέχους (τὸ ἀναδιπλωθὲν πρόσθιον τμήμα ἐλλεῖπει). Μῆκ. 0.155 μ. ὕψ. 0.092 μ.
- α'. Ὁμοία μικρότερα· ὑποδοχὴ βελόνης, ὡς τῆς α σχηματιζομένη, τετράπλευρος σχεδόν, ἐφ' ἧς κύκλος στιγμῶν καὶ εἰς τὸ μέσον παχύτερα στιγμῆ, δι' ἐκκρούσεως γενομένων. Μῆκ. 0.105 μ. ὕψ. 0.068 μ.
- β. Δακτύλιος τριγωνικῆς τομῆς. Διάμ. 0.018 μ. πλ. 0.01 μ. πάχ. 0.004 μ.
- β'. Ὁμοῖος ἐπικύρτου τομῆς. Διάμ. 0.02 μ. πλ. 0.009 μ. πάχ. 0.003 μ.
- γ. 83 ἀσπίδοειδῆ κομβία, φέροντα εἰς τὸ κοῖλον τριγωνικὴν διάτρητον θηλήν. Διάμ. 0.015 μ.
- δ. Σφόνδυλος ἀτράκτου ἀμφικωνικός, πῆλινος. Μῆκ. 0.022 μ. διάμ. 0.023 μ.
- ε. Δακτύλιος ἐκ λεπτοῦ σύρματος. Διάμ. 0.014 μ.
- ΙVα. Δακτύλιος ἀπολήγων εἰς διπλῆν ὀκτώσχημον σπεῖραν· ὁ δακτύλιος σχηματίζεται διὰ πλατύσεως τοῦ λεπτοῦ κυκλικοῦ σύρματος. Διάμ. δακτ. 0.016 μ. σπεῖρ. 0.015 μ.
- β. Μικρὰ τοξωτὴ πόρπη· στέλεχος τόξου συνεστραμμένον· ὑποδοχὴ βελόνης σχηματιζομένη διὰ πλατύσεως καὶ ἀναδιπλώσεως τοῦ ἄκρου στελέχους (ἐλλεῖπει τὸ ἀναδιπλωθὲν πρόσθιον τμήμα). Μῆκ. 0.065 μ. ὕψ. 0.043 μ.
- γ. Τέσσαρα ἀσπίδοειδῆ κομβία, φέροντα εἰς τὸ κοῖλον τριγωνικὴν διάτρητον θηλήν. Διάμ. 0.011 - 0.02 μ.
- VIα. «Τροχὸς» ἐκ λεπτοῦ ἐλάσματος μετ' ἐγγεγραμμένον σταυρὸν ἐκ στενοτέρων σκελῶν. Διάμ. 0.04 μ. πλ. ἐλάσμ. 0.007 μ.
- β. Δακτύλιος ἐκ λεπτοῦ σύρματος. Διάμ. 0.014 μ.
- γ. Ἐξ μεγάλοι ψῆφοι σαρκίου, σχήματος δισκοειδοῦς ἕως πεπλατυσμένης σφαίρας, ἀδρότατα εἰργασμένοι. Διάμ. 0.015 μ. - 0.017 μ.
- VIIα. Δακτύλιος ἐπικύρτου τομῆς (ἀρχικῶς τριγωνικῆς). Διάμ. 0.019 μ. πλ. 0.014 μ. πάχ. 0.005 μ.

- Χα-α'. Δύο δακτύλιοι τριγωνικής τομής, εκ τής χρήσεως επικύρτου γενομένης. Διάμ. 0.02 μ. πλ. 0.012 - 0.013 μ. πάχ. 0.003 - 0.004 μ.
- β. 'Η έτέρα σπειρα δκτωσχήμου πόρπη, ρομβοειδοῦς τομής· επιφάνεια λεία. Διάμ. 0.023 μ.
- Εα. Τοξωτή πόρπη· επί τοῦ τόξου συμμετρικῶς δύο κόμβοι· μεταξύ τῶν κόμβων τὸ ἔλασμα διογκοῦται καὶ εἶναι τομής ρομβοειδοῦς· κάτωθι τῶν ὄγκων τομής κυκλικῆς, εἰς τὴν σπειραν περιελίξεως τετραγώνου. Ὑποδοχὴ βελόνης, σχηματιζομένη διὰ πλατύνσεως καὶ ἀναδιπλώσεως τοῦ ἄκρου στελέχους, πεταλόσχημος· ἐπ' αὐτῆς κόσμησις διὰ στιγμῶν κατὰ τὸ περίγραμμα δι' ἐκκρούσεως ἐκ τῶν ἔσω γενομένων. Μῆκ. 0.088 μ. μῆκ. βελόνης (μετὰ τὴν σπειραν) 0.10 μ. ὕψ. 0.067 μ.
- β. Μικρὰ δκτώσχημος πόρπη τεμαχισμένη. Διάμ. σπ. 0.014 μ.
- γ. Δύο λευκαὶ ὀστέιναι ψῆφοι δισκόσχημοι. Διάμ. 0.009 μ.
- δ. Δακτύλιος μολύβδινος μὴ συναπτομένων περάτων. Διάμ. 0.009 μ.
- ε. Δύο τεμάχια σπειροειδῶν ἐλασμάτων. Μῆκ. 0.045 μ., 0.04 μ. διάμ. 0.006 μ.
- ζ. Σιδηρᾶ τοξωτὴ πόρπη· τὸ τόξον, παχύτερον πρὸς τὸ μέρος τῆς σπείρας περιελίξεως, διακόπτεται ἀποτόμως κατὰ τὴν ἑτέραν πλευρὰν καὶ καμπτόμενον κατέρχεται σχεδὸν καθέτως πρὸς τὴν ὑποδοχὴν τῆς βελόνης, ἥτις σχηματίζεται διὰ πλατύνσεως τοῦ ἄκρου στελέχους. Ὀλίγον πρὸ τῆς κάμψεως σχηματίζει κόμβον. Διατήρησις, παρὰ τὴν ὀξειδωσιν, σχετικῶς καλὴ. Μῆκ. 0.016 μ. ὕψ. 0.078 μ.

Τύμβος Ζ (πίν. 81 - 83).

- Ια. Ἐν μέγα καὶ πέντε μικρότερα τεμάχια σπειροειδῶν ἐλασμάτων, τομής τριγωνικῆς. Μῆκ. 0.19 μ. τὰ μικρὰ 0.02 - 0.025 μ. διάμ. 0.006 μ.
- β-β'. Δύο κομβία σχήματος κολούρου κόνου, φέροντα εἰς τὸ κοῖλον τριγωνικὴν διάτρητον θηλήν (τοῦ ἐνὸς ἔχει ἀποκρουσθῆ καὶ εἰς τὸ ἄνω μέρος ὑπάρχουν δύο μικραὶ κυκλικαὶ ὀπαί). Διάμ. 0.032 μ., 0.034 μ.
- γ. Χαλκοῦς σφηκωτῆρ ἐκ τριῶν σπειρῶν ἐκ διπλοῦ λεπτοῦ σύρματος. Διάμ. 0.017 μ.
- γ'. Ὅμοιος ἐκ μονοῦ σύρματος. Διάμ. 0.017 μ.
- δ. Μία σπειρα καὶ τεμάχιον σιδηρᾶς δκτωσχήμου πόρπης. Διάμ. σπ. 0.018 μ.
- ε. Ὀκτώσχημος πόρπη· σύνδεσις σπειρῶν δκτώσχημος· τομὴ κυκλική, εἰς τὴν σύνδεσιν ρομβοειδῆς. Μῆκ. 0.058 μ. διάμ. σπ. 0.023 μ.
- ζ. Δακτύλιος τομής τριγωνικῆς ἐκ τῆς χρήσεως επικύρτου σχεδὸν γενομένης. Διάμ. 0.018 μ. πλ. 0.008 μ. πάχ. 0.003 μ.
- IIα. Λεῖψανα σιδηροῦ ξίφους μετὰ χαλκῶν ἐλασμάτων ἐκ τῆς ἐπενδύσεως τοῦ ξυλίνου κολοῦ. Μῆκ. σωζομένου τμήματος στελέχους 0.345 μ. (πολλὰ ἄμορφα τεμάχια).
- IIIα. Μικρὸν σιδηροῦν μαχαιρίδιον καμπυλόγραμμον· ἡ ἀκμὴ εἰς τὸ κοῖλον· ἐπὶ τῆς λαβῆς ἔχνη ξύλου. Μῆκ. 0.14 μ. πλ. μέγ. 0.02 μ.
- IVα. 15 τεμάχια λεπτοῦ ἐπιμήκους ἐλάσματος ἀποτελοῦντος ταινίαν περὶ τὴν κεφαλὴν. Μῆκ. συνολ. 0.48 μ. πλ. 0.012 μ.
- β. Ὀκτώσχημος πόρπη· σύνδεσις σπειρῶν δκτώσχημος· τομὴ τετράπλευρος. Μῆκ. 0.055 μ. διάμ. σπ. 0.024 μ.
- β'. Ὅμοία, ἐλλειπῆς τὴν βελόνην· τομὴ ρομβοειδῆς. Μῆκ. 0.052 μ. διάμ. σπ. 0.022 μ.
- Vα. Ὀκτώσχημος πόρπη· σύνδεσις σπειρῶν δκτώσχημος· τομὴ ρομβοειδῆς· τὸ ἔλασμα λίαν πεπλατυσμένον, αἱ σπειραὶ λίαν πυκναί, ὥστε δίδουν τὴν ἐντύπωσιν ἐνιαίας πλακός. Μῆκ. 0.067 μ. διάμ. σπ. 0.028 μ.
- β. Ψῆφος χαλκῆ κυλινδρική, ἔχουσα εἰς τὰ δύο ἄκρα καὶ εἰς τὸ μέσον δακτυλιόσχημον ἐξοχὴν. Μῆκ. 0.015 μ. διάμ. (εἰς δακτυλίους) 0.01 μ. (εἰς τὸ κοῖλον) 0.008 μ.
- VIα. Ὀκτώσχημος πόρπη· σύνδεσις σπειρῶν δκτώσχημος· τομὴ κυκλική· ἡ βελὼν τεθραυσμένη. Μῆκ. 0.057 μ. διάμ. σπ. 0.026 μ.

- α'. Όμοια, έλλειπής έν μέρει τήν βελόνην. Μήκ. 0.044 μ. διάμ. σπ. 0.02 μ.
- Πίθ. 1α. Μικρόν σιδηροῦν δρέπανον, έντόνωσ καμπύλον· λαβή σχεδόν τριγωνική με υπόκοιλον τὸ κάτω πέρας. Μήκ. χορδῆς 0.11 μ. πλ. 0.016 μ.
- β. Τεμάχιον σιδήρου σχεδόν τριγωνικόν. Μήκ. 0.037 μ. πλ. 0.025 μ.
- Πίθ. 2α. Ὀκτώσχημος πόρπη (ἐκ τεσσάρων τεμαχίων)· σύνδεσις σπειρῶν ὀκτώσχημος· τομή κυκλική. Μήκ. 0.045 μ. διάμ. σπ. 0.017 μ.
- β. Τεμάχια δακτυλίου ἐκ λεπτοῦ στρογγύλου ἐλάσματος πλατυνομένου εἰς τὸ μέσον. Διάμ. 0.022 μ.
- Πίθ. 4α. Σιδηροῦν μαχαιρίδιον ἐπικύρτου ράχους, ὑποκοίλου ἀκμῆς· λαβή σχεδόν αἰχμηρά· εἰς τήν μετάβασιν πρὸς τὸ στέλεχος ὀπή, πιθανῶς ἐξ ἧλου ἐκπεσόντος. Μήκ. 0.103 μ. πλ. 0.017 μ.
- Πίθ. 5α. Μεγάλη σιδηρᾶ μάχαιρα· εὐθεῖα τήν ράχιν, καμπυλωμένη πρὸς τήν λαβήν· ἡ ἀκμὴ καμπυλοῦται πρὸς τήν αἰχμήν. Ἡ λαβὴ σχηματίζεται διὰ στενώσεως, λαμβάνουσα τριγωνικόν σχεδόν σχῆμα· εἰς τήν βᾶσιν σχεδόν τοῦ τριγώνου διατηρεῖται ἧλος προσηλώσεως. Μήκ. 0.463 μ. πλ. 0.032 μ.
- β. Σιδηρᾶ μάχαιρα ἐλαφρῶς καμπυλόγραμμος· λαβὴ σχήματος ἐμβόλου, ἀπολήγουσα σχεδόν εἰς αἰχμήν. Μήκ. 0.205 μ. μήκ. λαβῆς 0.05 μ. πλάτος εἰς τὸ μέσον 0.024 μ.
- γ. Δακτύλιος ἐκ λεπτοῦ πλατέος ἐλάσματος, τριῶν σπειρῶν. Διάμ. 0.024 μ. πλ. ἐλ. 0.006 μ. μήκ. (ἡ ὕψος) 0.025 μ.
- Ζα. Τρία ἀσπιδοειδῆ κομβία, φέροντα εἰς τὸ κοῖλον τριγωνικὴν διάτρητον θηλήν. Διάμ. 0.013 μ. 0.015 μ.
- β. «Τροχός» με ἐγγεγραμμένον σταυρὸν ἐκ λεπτοῦ ἐλάσματος. Διάμ. 0.023 μ.
- γ. Δύο σπεῖραι ὀκτώσχημου πόρπης(ς). Διάμ. σπ. 0.013 μ.
- δ. Ψῆφος σαρδίου σχήματος πεπλατυσμένης σφαίρας. Διάμ. 0.01 μ.
- ε. Ἀσπιδοειδὲς κομβίον, φέρον εἰς τὸ κοῖλον τριγωνικὴν διάτρητον θηλήν. Διάμ. 0.015 μ.
- ζ. Σιδηροῦν μαχαιρίδιον καμπυλόγραμμον· ἡ λαβὴ σχηματίζεται διὰ στενώσεως, εἰς τὸ κάτω μέρος καμπυλόγραμμος. Μήκ. 0.115 μ. πλ. 0.017 μ.
- η. Ὀκτώσχημος πόρπη, έλλειπής τήν βελόνην· σύνδεσις σπειρῶν ὀκτώσχημος· τομή τετράπλευρος. Μήκ. 0.05 μ. διάμ. σπ. 0.019 - 0.02 μ.

Τύμβος Ι (πίν. 83).

- α. Περιήαπτον ἀποτελούμενον ἐκ σφαιρικοῦ σχεδόν σώματος κενοῦ, φέροντος ἄνω καὶ κάτω τριγωνικά σχεδόν ἀνοίγματα. Ἄνω σχηματίζεται ἐξοχή καταλήγουσα εἰς ἐσχηματοποιημένην κεφαλήν πτηνοῦ. Ὑψ. 0.059 μ. διάμ. σφ. 0.033 μ.
- β-β'. Δύο ὀκτώσχημοι πόρπαι· σύνδεσις σπειρῶν ὀκτώσχημος· τομή σχεδόν ρομβοειδῆς, λίαν πεπλατυσμένον σχήματος. Μήκ. α) 0.068 μ. β) 0.066 μ.
- γ. Μικρὸς διπλοῦς πέλεκυς έντόνωσ καμπύλων περάτων, φέρων εἰς τὸ στέλεχος μικρὰν κυκλικὴν ὀπήν. Πλάτος 0.023 μ. μήκ. πελ. 0.02 μ. πάχ. 0.0015 μ.
- δ. Αὐλὸς σιδηρᾶς αἰχμῆς δόρατος μετὰ μικροῦ τμήματος τοῦ στελέχους αὐτῆς. Μήκ. 0.167 μ. διάμ. 0.017 μ.
- ε. Σιδηρᾶ αἰχμὴ δόρατος έλλειπής τὸν αὐλόν. Μήκ. 0.19 μ. πλ. 0.038 μ.
- ζ. Σιδηρᾶ αἰχμὴ δόρατος μετὰ τοῦ ἄνω μέρους τοῦ αὐλοῦ· πρὸς τήν αἰχμήν ἔχει καμφοῦ. Μήκ. 0.265 μ. διάμ. αὐλ. 0.014 μ.
- ζ'. Τεμάχιον σιδηροῦ μαχαιριδίου (λαβή), ἐφ' οὗ λείψανα ξύλου. Μήκ. 0.06 μ.
- η. Σιδηρᾶ αἰχμὴ δόρατος λίαν ἐπιμήκης· ὁ αὐλὸς εἰς τὸ πρὸς τήν αἰχμήν τμήμα τετραγώνου τομῆς εἰς τὸ μέσον έντονος νεύρωσις. Μήκ. 0.48 μ.
- θ. Σιδηρᾶ τεμάχια ἀδιάγνωστα· τὰ 3 ἐξ αὐλοῦ αἰχμῆς δόρατος.

Τύμβος Κ (πίν. 84 - 85).

- Ια. Σιδηρᾶ αἰχμὴ δόρατος· ὁ αὐλὸς ἐκ τοῦ ἰδίου ἐλάσματος, δι' ἐλάσεως σχηματισθείς, ἐλλείπει κατὰ τὸ ἡμισυ ἐγκαρσίως· έντὸς τοῦ ὑπολοίπου λείψανα ξύλου. Μήκος 0.198 μ. διάμ. αὐλ. 0.02 μ.

- β. Σιδηροῦν μαχαιρίδιον καμπυλόγραμμον· ἢ λαβὴ στενοτέρα· ἐπ' αὐτῆς ἔχνη ξύλου. Μῆκ. 0.102 μ. πλ. 0.017 μ. Ἡ ἀκμὴ εἰς τὸ κυρτόν.
- IIIα. 4 ἀσπιδοειδῆ κομβία· εἰς τὸ κοῖλον τριγωνικὴ διάτρητος θηλή. Διάμ. 0.018 μ.
- β. 2 τεμάχια σπειροειδῶν ἐλασμάτων. Μῆκ. 0.05 μ., 0.045 μ.
- Vα-α'. Δύο ὀκτώσχημοι χαλκαῖ πόρπαι· σύνδεσις σπειρῶν ὀκτώσχημος· τομὴ κυκλική. Μῆκ. 0.101 μ. διάμ. 0.04 μ.
- β. Δύο μικρὰ ψῆφοι σαρδίου(;), σχήματος πεπλατυσμένης σφαίρας. Διάμ. 0.008 - 0.009 μ.
- γ. 14 τεμάχια σπειροειδῶν ἐλασμάτων τομῆς τριγωνικῆς, ἐπικύρτου τὸ πλεῖστον γενομένης ἐκ τῆς χρήσεως. Μῆκ. 0.15 μ., 0.055 μ., 0.045 μ., 0.04 μ., 0.034 μ., 0.032 μ., 0.031 μ., 0.024 μ., 0.024 μ., 0.017 μ. Τὰ λοιπὰ 0.01 - 0.02 μ. Διάμ. 0.006 - 0.007 μ.
- δ-δ'. Δύο κομβία σχήματος κολούρου κώνου, φέροντα εἰς τὸ κοῖλον τριγωνικὴν διάτρητον θηλήν. Διάμ. 0.027 μ.
- ε. Σιδηροῦς δακτύλιος. Διάμ. 0.025 μ.
- ζ. Τρία ἡμικυκλικὰ τεμάχια ἐκ λεπτοῦ σύρματος. Διάμ. πηθ. 0.017 μ.
- VIα. Σιδηροῦν μαχαιρίδιον καμπυλογράμμου ράχους. Εἰς τὴν λαβὴν λείψανα ξύλου. Μῆκ. 0.16 μ. πλ. 0.02 μ.
- β-β'. Δύο χαλκᾶ κομβία ἀσπιδοειδῆ, φέροντα εἰς τὸ κοῖλον τριγωνικὴν διάτρητον θηλήν. Διάμ. 0.015 μ.
- VIIα. Περόνη τομῆς κυκλικῆς τὸ μεγαλύτερον μέρος, τετραγώνου ἄνω (0.055 μ. ἀπὸ τῆς κεφαλῆς). Κεφαλὴ σχήματος κώνου κανονικοῦ. Εἰς τὸ τετραγώνου τομῆς τμήμα καὶ ἐπὶ τῶν 4 πλευρῶν χαρακτὴ κόσμησις ἐκ γωνιῶν, ἐχουσῶν τὴν κορυφὴν ἄνω. Μῆκ. 0.232 μ. διάμ. κεφ. 0.018 μ. ὕψ. κεφ. 0.012 μ.
- β. Δακτύλιος ἐκ λεπτοῦ σύρματος, τεσσάρων κύκλων· ὁ τέταρτος, θραυσθεὶς εὐρέθῃ διάλληλος πρὸς τοὺς λοιπούς. Διάμ. 0.03 μ.
- γ. Ὀκτώσχημος πόρπη· σύνδεσις σπειρῶν ὀκτώσχημος· τομὴ κυκλική. Μῆκ. 0.11 μ. διάμ. σπ. 0.047 μ.
- VIII. Τρεῖς αἰχμαὶ βελῶν σιδηραῖ· ἐκ τῆς ὀξειδώσεως διελύθησαν.
- Xα. Σιδηρᾶ μάχαιρα· εἰς τὴν ράχιν εὐθεῖα, εἰς τὴν ἀκμὴν ἐλαφρῶς καμπυλουμένη· ἐφ' ὅλης σχεδὸν τῆς ἐπιφανείας λείψανα ξύλου. Μῆκ. 0.343 μ. πλ. 0.03 μ. Δεύτερον μικρὸν τεμάχιον μῆκ. 0.045 μ.
- β. Σιδηροῦν μαχαιρίδιον ἐκ τριῶν τεμαχίων, βαθέως ὀξειδωθέντων· λαβὴ σχεδὸν τριγωνική. Μῆκ. 0.105 μ. πλ. 0.22 μ.
- XIα. Ὀκτώσχημος πόρπη· σύνδεσις σπειρῶν ὀκτώσχημος· τομὴ κυκλική. Μῆκ. 0.043 μ. διάμ. σπ. 0.019 μ.
- β. Δακτύλιος ἐκ λεπτοῦ πεπλατυσμένου ἐλάσματος μὴ συναπτομένων περάτων. Διάμ. 0.018 μ.
- β'. Δακτύλιος ἐκ σύρματος παχέος κυκλικῆς τομῆς, μὴ συναπτομένων περάτων· τὸ ἕτερον πέρας αἰχμηρόν· ἔλλειψοειδῆς πως. Διάμ. 0.019 - 0.022. μ.
- γ. 10 μικρὰ τεμάχια σπειροειδῶν ἐλασμάτων μῆκ. 0.01 - 0.02 μ.
- δ. Κομβίον ἀσπιδοειδῆ σχεδὸν (ἀρχικῶς σχήματος κολούρου κώνου;)· εἰς τὸ κοῖλον τριγωνικὴ διάτρητος θηλή, ἧς τὸ ἐν σκέλος ἐκφύεται ἀπὸ τοῦ ἐλάσματος τοῦ κομβίου, ἐνῶ τὸ ἕτερον ἀπλῶς ἐφάπτεται αὐτοῦ. Διάμ. 0.023 μ.
- ε. Περίαπτον (ἢ ξυρός;) ἀποτελούμενος ἐκ κυκλικῆς σχεδὸν ἐξοχῆς διατρήτου καὶ μηνουειδοῦς τμήματος, ἐφθαρμένου τὸ κάτω πέρας. Ἐλαφρῶς ἐπίκυρτον τὴν ὄψιν, ἐπίπεδον ὀπισθεν. Ὑψ. 0.027 μ. πλ. 0.021 μ. πάχ. 0.002 μ.
- Πιθ. 2α. 12 τεμάχια σπειροειδῶν ἐλασμάτων τομῆς τριγωνικῆς. Μῆκ. 0.095 μ., 0.065 μ., 0.055 μ., 0.05 μ., 0.048 μ., 0.047 μ., 0.046 μ., 0.043 μ., 0.028 μ., 0.027 μ., 0.022 μ. τὰ λοιπὰ 0.01 - 0.02 μ. διάμ. 0.007 μ.
- β. Δύο κομβία σχήματος κολούρου κώνου, φέροντα εἰς τὸ κοῖλον διάτρητον τριγωνικὴν θηλήν. Διάμ. 0.03 μ.

Τύμβος N (πίν. 85 - 92).

- Iα. Μικρὸν τεμάχιον σπειροειδοῦς ἐλάσματος, ἐπικύρτου τομῆς. Μῆκ. 0.045 μ. διάμ. 0.005 μ.

- β. Κόσμημα αποτελούμενον ἐκ δύο σπειρῶν ἐνουμένων διὰ περιελίξεως κατὰ τὸ μέσον τοῦ ἐλάσματος, ὥστε νὰ σχηματίζεται σπειροειδῆς κύλινδρος. Μῆκ. 0.056 μ. διάμ. σπ. 0.018 - 0.019 μ. μῆκ. ἐλ. μέσ. 0.015 μ.
- γ. Μικρὸν ἀσπίδοειδὲς κομβίον, ἐφθαρμένον. Εἰς τὸ κοῖλον τριγωνικὴ διάτρητος θηλή. Διάμ. 0.011 μ.
- δ. Ψέλιον ἐκ παχέος σύρματος κυκλικῆς τομῆς σχηματίζοντος 2 πλήρεις καὶ τρίτον σχεδὸν πλήρη κύκλον. Διάμ. 0.038 μ. πάχ. 0.002 μ.
- IIα. Περιλαίμιον ἐκ συνεστραμμένου σύρματος· τὰ πέρατα πλατυθέντα δι' ἐλάσεως ἀναδιπλοῦνται (τὸ ἕτερον ἔχει θραυσθῆ εἰς τὴν ἀναδίπλωσιν). Ἄνοιγμα μεταξὺ τῶν περάτων 0.053 μ. διάμ. 0.11 μ.
- β. Δακτύλιος ἐκ λεπτοῦ σύρματος, ἀπολήγων ἄνω εἰς δύο σπείρας ὀκτώσχημους (ἢ μία κατεστράφη). Διάμ. δακτ. 0.013 μ. σπ. 0.009 μ.
- γ. Ὅμοιος· τὸ σύρμα τοῦ δακτυλίου ἐπλατύνθη, εἰς τὰς σπείρας ὅμως ἔμεινε κυκλικῆς τομῆς λεπτόν. Διάμ. δακτ. 0.015 μ. σπ. 0.011 μ. μῆκ. 0.027 μ.
- δ. Μικρὰ ὀκτώσχημος πόρπη· σύνδεσις σπειρῶν ὀκτώσχημος. Μῆκ. 0.036 μ. διάμ. σπ. 0.015-0.016 μ.
- ε. Μικρὸν ἀσπίδοειδὲς κομβίον· εἰς τὸ κοῖλον τριγωνικὴ διάτρητος θηλή, θραυσθεῖσα. Διάμ. 0.016 μ.
- ε'. Μικρὸς tutulus, ἀσπίδοειδῆς· εἰς τὸ κοῖλον ἠλίσκος προσηλώσεως, κεκαμμένος. Διάμ. 0.01 μ.
- IIIα. Μικρὰ ὀκτώσχημος πόρπη· σύνδεσις σπειρῶν ὀκτώσχημος (ἐλλείπει ἢ βελόνη). Μῆκ. 0.043 μ. διάμ. σπ. 0.016 μ. - 0.018 μ.
- β. Ὅμοια, ἐλλειπῆς ἐπίσης τὴν βελόνην. Μῆκ. 0.043 μ. διάμ. σπ. 0.016 - 0.018 μ.
- γ. Σφηκωτῆρ χαλκίνος τριῶν σπειρῶν ἐκ λεπτοῦ σύρματος. Διάμ. 0.011 μ.
- γ'. Ὅμοιος κατεστραμμένος.
- δ. 3 μικρόταται, 3 μετρίου μεγέθους καὶ 1 μεγαλύτερα ψῆφοι σαργίου, σχήματος πεπλατυσμένης σφαίρας, ἄδρῶς εἰργασμένοι. 1 ψῆφος λιθίνη πρασινοκυάνου χρώματος. Διάμ. 0.006 μ., 0.009 μ., 0.012 μ.
- IVα. Ὁμφάλιον (shield-boss) ἐκ κυκλικοῦ ἐλάσματος καὶ μαστοειδοῦς ἐξάρματος εἰς τὸ κέντρον, σχηματιζομένου ἐξ ἡμισφαιρικοῦ σχεδὸν ἐξάρματος τοῦ ἐλάσματος καὶ προσθέτου κωνικοῦ ἐμβόλου, διαπερῶντος τὸ κέντρον καὶ σπερευμένου κάτωθεν μὲν διὰ χύσεως χαλκοῦ ἐντὸς τοῦ κοιλώματος, ἄνω δὲ προφανῶς διὰ σφυρηλατήσεως. Ἐπὶ τοῦ δισκοειδοῦς ἐλάσματος κόσμησις δι' ἐξεχουσῶν στιγμῶν, γενομένων διὰ κρούσεως ἐκ τῶν κάτω δι' αἰχμηροῦ ὄργανου. Αἱ στιγμαὶ εὐρίσκονται ἐσωτερικῶς τῆς περιφερείας. Ἐκτὸς τούτων συμμετρικῶς διατεταγμένοι 4 διπλοὶ κύκλοι ἐκ στιγμῶν ὁμοίων, ὧν τὸ κέντρον δηλοῦται διὰ παχύτερας στιγμῆς, γενομένης δι' ἐκκρούσεως διὰ παχύτερου ὄργανου. Συμμετρικῶς μεταξὺ τῶν κύκλων ἀνά μία παχεῖα στιγμή. Ἐφθαρμένον ἐν μέρει ἐκ τῆς ὀξειδώσεως. Διάμ. 0.118 μ. διάμ. ἐξ. 0.053 μ. ὕψ. ἐξ. 0.018 μ. ὕψ. ἐξ. καὶ ἐμβ. 0.028 μ.
- β. Ψέλιον ἐκ λεπτοῦ ἐλάσματος ἐπιπέδου, 3 σπειρῶν (τεθραυσμένον εἰς 4 τεμάχια). Διάμ. 0.075 μ. πλ. 0.006 μ. πάχ. 0.002 μ.
- γ. Ψέλιον 7 σπειρῶν· τὸ ἔλασμα κυρτὸν ἐσωτερικῶς, ἀπολήγει ἐξωτερικῶς εἰς ὀξεῖαν ἀκμὴν· τὰ πέρατα ἐλαφρῶς διαστέλλονται. Διάμ. ἐσ. 0.06 μ. μῆκ. 0.046 μ. πλ. ἐλ. 0.006 μ. πάχ. 0.004 μ.
- δ. Ὁκτώσχημος πόρπη κυκλικῆς τομῆς· σύνδεσις σπειρῶν ὀκτώσχημος. Μῆκ. 0.115 μ. διάμ. σπ. 0.045 μ. πάχ. 0.004 μ.
- ε. Ὅμοια. Μῆκ. 0.11 μ. διάμ. σπ. 0.047 μ. πάχ. 0.004 μ.
- ζ. 15 μικραὶ ψῆφοι σαργίου σχήματος πεπλατυσμένης σφαίρας, ἄδρῶς εἰργασμένοι. Διάμ. 0.007 - 0.01 μ. 1 ψῆφος πλακοειδῆς τριγωνικῆ-φυλλόσχημος, σχηματίζουσα ἐπὶ τῆς κυρίας ὕψεως ἐγκοπὴν εἰς τὴν βάσιν καὶ κάτωθι ταύτης δακτύλιον ἐπιφάνεια λεία· εἰς τὸ ἄνω μέρος ὀπῆ διαπερᾶ τούς κροτάφους. Ὑψ. 0.021 μ. πλ. μέγ. 0.011 μ. πάχ. 0.005 μ.
- η. Περιλαίμιον ἐκ παχέος συνεστραμμένου σύρματος, γινόμενου πρὸς τὰ πέρατα ἀμφικύρτου τομῆς. Τὸ ἐν πέρασ πλατυθὲν πῶς ἀναδιπλοῦται, τὸ δ' ἕτερον ἀπολήγει εἰς λεπτὴν ἀκμὴν (τεθραυσμένον). Διάμ. 0.11 μ.

- θ. Μικρά τοξωτή πόρπη ἐκ συνεστραμμένου σύρματος, εἰς τὴν σπειρᾶν περιελίξεως γινομένου ρομβοειδοῦς τομῆς, εἰς δὲ τὴν βελόνην κυκλικῆς. Ὑποδοχὴ βελόνης διὰ πλατύνσεως καὶ ἀναδιπλώσεως τοῦ ἄκρου στελέχους. Μῆκ. 0.063 μ. ὕψ. 0.042 μ.
- ι. Μικρὰ ὀκτώσχημος πόρπη ἐκ λεπτοῦ σύρματος· σύνδεσις σπειρῶν ὀκτώσχημος. Μῆκ. 0.035 μ. διάμ. σπ. 0.014 μ.
- κ. Ὅμοια. Τὸ κέντρον τῶν σπειρῶν κενόν. Τὸ σύρμα εἰς τὴν σύνδεσιν ρομβοειδοῦς τομῆς. Μῆκ. 0.035 μ. διάμ. σπ. 0.014 μ.
- λ. Μέγα κομβίον σχήματος χαμηλοῦ κολοῦρου κώνου· εἰς τὸ κοῖλον τριγωνικὴ διάτρητος θηλή· ἔφθαρμένον ἐν μέρει. Διάμ. 0.032 μ.
- μ. Δακτύλιος τριγωνικῆς τομῆς. Διάμ. 0.019 μ. πλ. 0.01 - 0.012 μ. πάχ. 0.003 μ.
- ν. Μικρὰ ὀκτώσχημος πόρπη· σύνδεσις σπειρῶν ὀκτώσχημος ρομβοειδοῦς τομῆς. Μῆκ. 0.031 μ. διάμ. σπ. 0.01 - 0.013 μ.
- ξ. Δακτύλιος ἐπικύρτου τομῆς. Διάμ. 0.02 μ. πλ. 0.01 μ. πάχ. 0.003 μ.
- ο-π. 14 τεμάχια σπειροειδῶν ἐλασμάτων ἐπικύρτου τομῆς. Μῆκ. 1) 0.067 μ. 2) 0.052 μ. 3) 0.03 μ. 4) 0.046 μ. 5) 0.026 μ. 6) 0.025 μ. 7) 0.023 μ. 8 - 14) 0.013 - 0.02 μ. διάμ. 0.006 μ.
- ρ. Κομβίον ἀσπιδοειδές· εἰς τὸ κοῖλον τριγωνικὴ διάτρητος θηλή (τεθραυσμένη). Διάμ. 0.025 μ.
- σ. Δακτύλιος τριγωνικῆς τομῆς. Διάμ. 0.021 μ. πλ. 0.012 μ. πάχ. 0.004 μ.
- τ. Δακτύλιος ἐπικύρτου τομῆς. Διάμ. 0.02 μ. πλ. 0.008 μ. πάχ. 0.002 μ.
- υ. 11 τεμάχια σπειροειδῶν ἐλασμάτων, τομῆς τριγωνικῆς, πολλῶν ἐπικύρτου ἐκ τῆς τριβῆς γενομένης. Μῆκ. 0.015 - 0.037 μ. διάμ. 0.005 μ.
- φ. 4 ὅμοια λίαν μικρά.
- χ. 3 μικρὰ τεμάχια τεμαχισθέντος ψελίου.
- Vα. Τοξωτὴ πόρπη, τομῆς τετραγώνου τὸ στέλεχος, κυκλικῆς ἢ βελόνης, ἣτις συνδέεται πρὸς τὸ στέλεχος διὰ μικροῦ πεπλατυσμένου ἐλάσματος. Ἐπὶ τῆς ὄψεως καὶ τῆς ἄνω ἐπιφανείας τοῦ τόξου κόσμησις χαρακτῶν λοξῶν γραμμῶν. Ἡ ὑποδοχὴ τῆς βελόνης σχηματίζεται διὰ πλατύνσεως τοῦ ἐλάσματος, τὸ ὁποῖον λαμβάνει τριγωνικὸν σχῆμα· ἢ ἀναδίπλωσις τῆς ὑποδοχῆς ἔχει θραυσθῆ. Μῆκ. 0.065 μ. ὕψ. 0.042 μ. πάχ. τόξ. 0.003 μ.
- β. Τεμάχιον σπειροειδοῦς ἐλάσματος τριγωνικῆς τομῆς. Κατὰ τὸ μέσον σχεδὸν ἐκάμφθη καὶ σχηματίζει νῦν λίαν ὀξεῖαν γωνίαν. Εἰς τὸ σημεῖον τῆς κάμψεως ἔχει ἐνσφηνωθῆ καὶ εἶναι προσκεκολλημένον μικρὸν ἀσπιδοειδὲς κομβίον, φέρον διάτρητον τριγωνικὴν θηλήν εἰς τὸ κοῖλον (δὲν εἶναι δυνατὸν νὰ ἐξακριβωθῆ ἐὰν ἢ κόλλησις εἶναι ἀρχικὴ ἢ ὀφείλεται εἰς τὴν ὀξείδωσιν· δὲν ἀπεκολληθῆ κατὰ τὸν καθαρισμόν). Μῆκ. 0.04 + 0.046 μ. διάμ. ἐλ. 0.008 μ. διάμ. κομβ. 0.012 μ.
- γ. 3 μεγάλα τεμάχια ψελίου καὶ ἕτερα 3 πολὺ μικρὰ πλ. 0.006 μ. πάχ. 0.002 μ.
- δ. Μικρὰ ὀκτώσχημος πόρπη κυκλικῆς τομῆς· σύνδεσις σπειρῶν ὀκτώσχημος. Μῆκ. 0.035 μ. διάμ. σπ. 0.014 μ.
- ε. Δύο σπειραὶ ἐξ ὀκτώσχημου ἀπολήξεως δακτυλίου. Διάμ. σπ. 0.012 μ.
- ζ. 5 μικρότατα κομβία ἀσπιδοειδῆ, φέροντα εἰς τὸ κοῖλον τριγωνικὴν διάτρητον θηλήν· τὰ 3 λίαν ἐφθαρμένα. Διάμ. 0.009 μ.
- VIα. Μικρὸν ψέλιον μὴ συναπτομένων περάτων, τομῆς σχεδὸν ἐλλειψοειδοῦς. Διάμ. 0.043 μ.
- β. Κομβίον ἀσπιδοειδές· εἰς τὸ κοῖλον τριγωνικὴ διάτρητος θηλή. Διάμ. 0.011 μ.
- γ. Μικρὰ τοξωτὴ πόρπη τὸ τόξον σχηματίζεται διὰ συστροφῆς τοῦ τετραγώνου τομῆς ἐλάσματος, τὸ ὁποῖον ἀπὸ τοῦ σημείου τῆς σπείρας περιελίξεως μεταβάλλεται εἰς τομῆς κυκλικῆς. Ἡ ὑποδοχὴ τῆς βελόνης τριγωνικὴ (ἐθραύσθη). Μῆκ. 0.06 μ. ὕψ. 0.042 μ.
- δ. Μικρὸς *tutulus* ἀσπιδοειδής· εἰς τὸ κοῖλον ἠλίσκος καμπυλωθείς. Διάμ. 0.009 μ.
- ε. Μικρὸν τεμάχιον σπειροειδοῦς ἐλάσματος, τομῆς ἀμφικύρτου. Μῆκ. 0.04 μ. διάμ. 0.0045 μ.
- ζ. Μικρὰ ψῆφος σαρκίου, σχήματος πεπλατυσμένης σφαίρας, ἀδρῶς εἰργασμένη. Διάμ. 0.0065 μ.
- VIIα. 26 ἀσπιδοειδῆ κομβία διαφόρου μεγέθους, φέροντα εἰς τὸ κοῖλον τριγωνικὴν διάτρητον θηλήν. Τὸ μεγαλύτερον καὶ καλύτερον διατηρούμενον ἔχει θηλήν σχεδὸν ἡμικυκλικήν. Πολλὰ λίαν κατε-

- στραμμένα ἐκ τῆς ὀξειδώσεως. Διάμ. (τὸ μεγαλ.) 0.015 μ. τὰ λοιπὰ 0.011 - 0.012 μ.
- β. Τεμάχιον σπειροειδοῦς ἐλάσματος· καμφθὲν κατὰ τὸ μέσον περίπου εἰς ὀξεῖαν γωνίαν ἔχει τὴν μορφήν Α. Εἰς τὴν γωνίαν ἔχει ἐνσφηνωθῆ καὶ προσκολληθῆ μικρὸν κομβίον, ὡς καὶ εἰς ΝVβ. Μῆκ. 0.045-0.05 μ. διάμ. κομβ. 0.012 μ.
- γ. Κόσμημα ἐκ δύο σπειρῶν συνδεομένων μεταξὺ των διὰ τοῦ σύρματος, τὸ ὁποῖον εἰς τὸ μέσον ἀνέρχεται ἐντόνωσ, σχηματίζον θηλήν. Μῆκ. 0.032 μ. διάμ. σπ. 0.015 μ. πάχ. 0.001 μ.
- δ. Τοξωτὴ πόρπη ἐκ συνεστραμμένου σύρματος· εἰς τὴν σπεῖραν περιελίξεως τὸ σύρμα τομῆς τετραγώνου. Ἡ ὑποδοχὴ τῆς βελόνης σχηματίζεται διὰ πλατύνσεως τοῦ ἄκρου ἐλάσματος, ἀναδιπλουμένου (ἐθραυσθῆ ἢ ἀναδίπλωσις). Μῆκ. 0.075 μ. ὕψ. 0.053 μ.
- ε. Ψέλιον 7 σπειρῶν τομῆς ἀμφικύρτου. Μῆκ. 0.052 μ. διάμ. ἐσ. 0.042 - 0.044 μ. πάχ. 0.003 μ.
- ζ. Μικρὸς δακτύλιος μὴ συναπτομένων περάτων, ἐλαφρῶς καμπυλουμένης ἄνω ἐπιφανείας. Διάμ. 0.012 μ. πλ. 0.005 μ. πάχ. 0.0015 μ.
- η. 21 μικρότατοι tutuli ἡμισφαιρικοὶ ἄνευ ἡλίσκου. Διάμ. 0.003 μ.
- θ. α) 2 ψῆφοι σαρδίου ἄδρῶς εἰργασμένοι, σχήματος πεπλατυσμένης σφαίρας. Διάμ. 0.009 μ., 0.013 μ. β) 2 ἀκέραιαι καὶ τεμάχιον τρίτης ὀστείνης ψήφου, λευκῶν, πλακοειδῶν. Διάμ. 0.007 - 0.008 μ.
- ι. 8 ψῆφοι σαρδίου ὡς αἱ ἀνωτέρω. Διάμ. 0.006 - 0.009 μ.
- κ. 2 ἀσπιδοειδῆ κομβία μὲ διάτρητον τριγωνικὴν θηλήν. Διάμ. 0.012 μ.
- λ. 3 tutuli φέροντες εἰς τὸ κοῖλον ἡλίσκον. Διάμ. 0.009 μ.
- VIII. Σιδηροῦν ξίφος βαθέως ὀξειδωθὲν ἢ λαβὴ εἰς τὸ ἄνω πέρασ ἔχει διαβρωθῆ ἐπίσης ἐκ τῆς ὀξειδώσεως, ἀλλὰ φαίνεται ὅτι ἔληγεν εἰς χελιδονοουρανὸν μὲ ἐξέχοντα μεταξὺ τῶν πτερυγίων τένοντα. Σώζεται εἰς ἥλος προσηλώσεως ἐπὶ τῆς λαβῆς, ἢ βάσις περιχειλώματος διὰ τὸν ἐγκοιτασμὸν τῆς ξυλίνης ἐπενδύσεως καὶ λείψανα οὐσίας καστανεύθρου χρώματος (ξύλου;) ἐκ τῆς ἐπενδύσεως τῆς λαβῆς. Μῆκ. 0.573 μ. πλ. σωζ. 0.03 μ.
- VIIIβ. Τεμάχιον μικροῦ σιδηροῦ μαχαιριδίου μετὰ τῆς λαβῆς. Μῆκ. 0.07 μ.
- γ. Σιδηροῦν μαχαιρίδιον, βαθέως ὀξειδωθὲν, ἐπικύρτου ράχεως, ἐλαφρῶς ὑποκοίλου ἀκμῆς, στενούμενον πρὸς τὴν αἰχμήν. Ἡ λαβὴ δὲν διακρίνεται σαφῶς. Μῆκ. 0.157 μ. πλ. 0.021 μ.
- IXα. Ψέλιον τεθραυσμένον εἰς δύο μεγάλα καὶ πολλὰ μικρότερα τεμάχια, τομῆς ἀμφικύρτου. Διάμ. 0.06 μ. - 0.057 μ. πάχ. 0.003 μ.
- β. Δακτύλιος ἐπικύρτου τομῆς. Διάμ. 0.019 μ. πλ. 0.011 μ. πάχ. 0.003 μ.
- γ. Ὀκτώσχημος πόρπη κυκλικῆς τομῆς· σύνδεσις σπειρῶν ὀκτώσχημος. Μῆκ. 0.178 μ. διάμ. σπ. 0.072 - 0.074 μ.
- δ. Ὁμοία. Μῆκ. 0.166 μ. διάμ. σπ. 0.069 - 0.073 μ.
- ε. 15 ψῆφοι σαρδίου, ἄδρῶς εἰργασμένοι, σχήματος πεπλατυσμένης σφαίρας, διαφόρων μεγεθῶν. Διάμ. 0.008 μ. - 0.012 μ.
- ζ-ζ'. Δύο χρυσοῦ σφηνωτῆρες ἐκ λεπτοῦ σύρματος 3 1/2 καὶ 4 σπειρῶν. Διάμ. 0.02 - 0.023 μ.
- η. 4 τεμάχια σπειροειδῶν ἐλασμάτων τριγωνικῆς προφανῶς τομῆς, ἐπικύρτου γενομένης ἐκ τῆς τριβῆς. Μῆκ. α) 0.065 μ. β) 0.06 μ. γ - δ) 0.016 μ. διάμ. 0.004 μ.
- θ. 5 ὁμοία. Μῆκ. α) 0.09 μ. β) 0.07 μ. γ) 0.043 μ. δ) 0.035 μ. ε) 0.03 μ.
- ι. Χαλκοῦν κόσμημα ἐκ λεπτοῦ πλατέος ἐλάσματος σχηματίζον δακτύλιον ἡμικυκλικοῦ σχήματος· τὰ πέρατα ἐπάλληλα ἐπὶ τοῦ τόξου. Ἐπὶ τῆς ἐπιφανείας κόσμησις διὰ στιγμῶν δι' ἐκκρούσεως γενομένων ἐκ τῶν ὀπισθεν. Διάμ. 0.024 μ. πλ. 0.017 μ.
- κ. Μικρὸς δακτύλιος μὴ συναπτομένων περάτων, σχεδὸν ἔλλειπτικός, ἀμφικύρτου τομῆς. Διάμ. 0.014 μ. πλ. 0.004 μ. πάχ. 0.002 μ.
- λ. Τριγωνικὸν σχεδὸν τεμάχιον σαρδίου, ἔλλειψοειδοῦς τομῆς, σχηματίζον ἐγκοπὴν εἰς τὸ κάτω μέρος καὶ ὑπ' αὐτὴν στενὸν δακτύλιον. Κάτω τοῦ δακτυλίου λείψανον ἐμβόλου θραυσθέντος. Πιθανὸν κεφαλὴν περόνης. Ὑψ. 0.02 μ. πλ. 0.014 μ. διάμ. ἐμβ. 0.005 μ.
- μ. Κομβίον σχήματος κολούρου κώνου, φέρον εἰς τὸ κοῖλον τριγωνικὴν διάτρητον θηλήν. Διάμ. 0.03 μ.

- ν. Σιδηρούς δακτύλιος έλλειψοειδής. Διάμ. μεγ. 0.025 μ. πλ. 0.007 μ. πάχ. 0.002 μ.
- Χα. Περόνη. Άνω διαστελλομένη σχηματίζει τετράπλευρον κεφαλήν. Όλίγον κάτωθι ταύτης τὸ στέλεχος διαστέλλεται άτρακτοειδῶς. Άπό τῆς κεφαλῆς μέχρι καὶ τῆς διαστολῆς τομῆς τετραπλεύρου, κάτωθι ταύτης κυκλικῆς, τῆς διαμέτρου στενουμένης βαθμηδὸν πρὸς τὴν αἰχμήν. Άπό τῆς κεφαλῆς μέχρι καὶ τῆς διαστολῆς ὑπάρχει κόσμησις διὰ χαρακτῶν τεθλασμένων γραμμῶν σχηματιζουσῶν γωνίας, ὧν τὸ άνοιγμα μέχρι τοῦ μεγίστου σημείου τῆς διαστολῆς εἶναι πρὸς τὰ άνω, κάτωθι δὲ τούτου πρὸς τὰ κάτω. Μῆκ. 0.326 μ. πλ. κεφ. 0.006 × 0.009 μ. πάχ. διαστ. 0.007 μ.
- β. Όμοία. Μῆκ. 0.319 μ. (ἔχει θραυσθῆ ἢ αἰχμή) πλ. κεφ. 0.006 × 0.009 μ. πάχ. διαστ. 0.007 μ.
- γ. 31 ψῆφοι σαρκίου διαφόρων μεγεθῶν. Αἱ 30 σχήματος πεπλατυσμένης σφαίρας, άδρῶς εἰργασμέναι. Διάμ. 0.007 - 0.013 μ. Ἡ 31η άτρακτόσχημος - άμφικωνική, καλῶς εἰργασμένη. Μῆκ. 0.016 μ. διάμ. 0.009 μ.
- δ-δ'. Δύο δακτύλιοι επικύρτου τομῆς. Διάμ. 0.019 μ. πλ. 0.01 μ. πάχ. 0.003 μ.
- ε. Μέγα κομβίον σχήματος χαμηλοῦ κολούρου κώνου, φέρον εἰς τὸ κοῖλον τριγωνικὴν διάτρητον θηλήν. Διάμ. 0.041 μ.
- ζ. 13 τεμάχια σπειροειδῶν έλασμάτων τριγωνικῆς τομῆς, τὸ πλεῖστον γενομένης επικύρτου. Μῆκ. α) 0.108 μ. β) 0.128 μ. τὰ λοιπὰ 0.02 - 0.048 μ. διάμ. 0.005 μ.
- η. Δακτύλιος τριγωνικῆς τομῆς. Διάμ. 0.022 μ. πλ. 0.015 μ. πάχ. 0.004 μ.
- θ. 13 ὅμοια πρὸς τὰ ζ. Μῆκ. α) 0.123 μ. β) 0.087 μ. γ - ζ) 0.045 - 0.05 μ. η - λ) 0.02 - 0.042 μ. διάμ. 0.005 μ.
- ι. 4 ὅμοια μικρά. Μῆκ. 0.01 - 0.02 μ. διάμ. 0.006 - 0.007 μ.
- κ. Μέγα κομβίον σχήματος κολούρου κώνου, φέρον εἰς τὸ κοῖλον διάτρητον τριγωνικὴν θηλήν. Διάμ. 0.04.
- λ. Ἰδιόμορφον άντικείμενον, σχηματίζον εἰς τὸ ἓν άκρον έλλειψοειδῆς σχεδὸν άνοιγμα, εἰς τὸ ἕτερον δὲ τριγωνικόν, τὸ μέσον δὲ αποτελούμενον ἐκ στελέχους έλλειψοειδοῦς τομῆς. Μῆκ. 0.073 μ. πλ. (εἰς τὸ τριγ. άνοιγμα) 0.022 μ. εἰς τὸ έλλειψ. 0.022 μ. πάχ. 0.007.
- λ'. Δακτύλιος τριγωνικῆς τομῆς. Διάμ. 0.02 μ. πλ. 0.014 μ. πάχ. 0.003 μ.
- μ. Δακτύλιος τριγωνικῆς τομῆς ἢ άκμῆ εἰσιάνθη ἐκ τῆς χρήσεως. Διάμ. 0.02 μ. πλ. 0.011 μ. πάχ. 0.004 μ.
- ν. Όμοιος. Διάμ. 0.018 μ. πλ. 0.011 μ. πάχ. 0.003 μ.
- ξ. Όμοιος. Διάμ. 0.022 μ. πλ. 0.014 μ. πάχ. 0.004 μ.
- ο. Δύο μεγαλύτερα καὶ 5 μικρότερα τεμάχια προερχόμενα ἐκ κυκλικοῦ περιάπτου μετ' ἐγγεγραμμένον σταυρόν (τροχόν). Κάτω επιφάνεια επίπεδος, άνω έλαφρῶς κυρτή.
- π. Χαλκοῦν άντικείμενον ὡς μαστοειδῆς άπόφους ἐκ κωνικῆς «βάσεως» άνερχομένη· συμμετρικῶς ἐπὶ τῆς βάσεως δύο κυκλικαὶ ὀπαί· εἰς τὸ κάτω μέρος άπέληγεν εἰς ἔμβολον σφυρηλατηθέν. Διάμ. βάσ. 0.02 μ. ὕψ. 0.015 μ.
- ρ. Δακτύλιος έλλειψοειδῆς μὴ συναπτομένων περάτων, βαινόντων παραλλήλως ἐπὶ 0.02 μ. Διάμ. 0.025 μ. πλ. 0.005 μ. πάχ. 0.002 μ.
- σ. Όμοιος. Διάμ. 0.018 μ. πλ. 0.005 μ. πάχ. 0.003 μ.
- τ. Ψέλιον μὴ συναπτομένων περάτων, τομῆς έλλειψοειδοῦς. Διάμ. 0.063 μ. πάχ. 0.005 μ.
- υ. Μέγα ψέλιον άμφικύρτου τομῆς 13 σπειρῶν, ἐφθαρμένον πως τὴν επιφάνειαν· τὸ ἓν πέρας άπολήγει εἰς αἰχμήν, τὸ ἕτερον εἰς εὐθεῖαν. Μῆκ. 0.10 μ. διάμ. 0.058 - 0.068 μ. πάχ. 0.003 μ.
- ΧΙα-β. Άσπιδοειδῆς κομβίον καὶ ὅμοιος *tutulus*· εἰς τὸ κοῖλον τοῦ κομβίου τριγωνικὴ διάτρητος θηλή, τοῦ *tutulus* ἠλίσκος κεκαμμένος. Διάμ. κομβ. 0.016 μ. *tut.* 0.01 μ. άμφότερα λίαν ἐφθαρμένα.
- ΧΙβ. Μικρὰ ὀκτώσχημος πόρπη έλλιπῆς τὴν βελόνην· σύνδεσις σπειρῶν ὀκτώσχημος. Μῆκ. 0.033 μ. διάμ. σπ. 0.015 μ., 0.012 μ.
- β. Μικρὸν ψέλιον άμφικύρτου τομῆς, μὴ συναπτομένων περάτων, παραλλήλως βαινόντων ἐπὶ 1/3 τοῦ κύκλου καὶ στενουμένων καμπυλοσχημῶς εἰς τὸ άκρον. Διάμ. 0.03 - 0.035 μ. πάχ. 0.003 μ.
- γ. Κομβίον σχεδὸν κωνικόν, φέρον εἰς τὸ κοῖλον τριγωνικὴν διάτρητον θηλήν. Διάμ. 0.02 μ.

- XIIδ. Μικρόν τεμάχιον σπειροειδοῦς ἐλάσματος. Μῆκ. 0.015 μ. διάμ. 0.007 μ.
- XIII. Μεγάλη περόνη ἀπολήγουσα ἄνω εἰς μικράν κεφαλὴν, ἐλαφρῶς ἐπίκρυτον. Ὀλίγον κάτωθι τῆς κεφαλῆς ἄρχεται ἀτρακτοειδῆς ἐξόγκωσις τοῦ στελέχους. Εἰς ἀπόστασιν 0.15 μ. ἀπὸ τῆς κεφαλῆς ἔχει καμφοῦν, περὶ τὸ κάτω δὲ πέρασ τῆς ἔχει ὑποστῆ πιέσεις, ἐξ ὧν ἐθραύσθη ἡ αἰχμή. Μῆκ. 0.31 μ. διάμ. ἐξογκ. 0.0085 μ.
- XIVα. Σιδηροῦν ξίφος, ὀξειδωθὲν τὸ στέλεχος, τὸ ὅποιον ἔφερε πιθανῶς καθ' ὅλον αὐτοῦ τὸ μῆκος νεύρωσιν ἐλαφρῶς ἐξέχουσαν. Ἡ λαβὴ σχεδὸν εὐθύγραμμος καταλήγει ἄνω εἰς ὑποτυπώδη χελιδνοσούραν ἐπ' αὐτῆς ἔχνη ξύλου καὶ 2 ἦλοι, εἰς ἄνω, ἐκ τῶν δύο καθέτως διατεταγμένων (δὲν εἶναι βέβαιον ἂν ὑπῆρχε δεύτερος) καὶ εἰς ἐπὶ τῆς διευρύνσεως (τοῦ δευτέρου διακρίνεται ἡ θέσις)· περιχέλωμα εἰς τὰς παρυφὰς τῆς λαβῆς διὰ τὸν ἐγκοιτασμὸν τῆς ξυλίνης ἐπενδύσεως τῆς λαβῆς. Μῆκ. 0.803 μ. πλ. 0.045 μ.
- β. Μικρόν σιδηροῦν μαχαιρίδιον εἰς δύο τεμάχια, ἐλλειπὲς τὴν αἰχμήν· εἰς τὸ ἄκρον τῆς λαβῆς σῶζονται ἰκανὰ λείψανα ξύλου· ἀκμαὶ σχεδὸν εὐθύγραμμοι. Μῆκ. α) 0.108 μ. β) 0.045 μ. πλ. 0.02 μ.
- γ. Τεμάχιον μικροῦ σιδηροῦ μαχαιριδίου, ἐκ τῆς λαβῆς πιθανώτατα. Μῆκ. 0.069 μ. πλ. 0.022 μ.
- δ. Τέσσαρα κομβία ἀσπιδοειδῆ, φέροντα εἰς τὸ κοῖλον διάτρητον τριγωνικὴν θηλήν. Διάμ. 0.014 μ. - 0.017 μ.
- XVα. Χρυσοῦς σφηκωτῆρ ἐκ λεπτοῦ διπλοῦ σύρματος· εἰς δύο σημεῖα συνδέεται διὰ περιελίξεως λεπτοῦ μικροῦ ἐλάσματος ἐπίσης χρυσοῦ. Διάμ. 0.02 - 0.022 μ.
- XVIIα. Κόσμημα ἐκ δύο σπειρῶν συνδεομένων διὰ τοῦ πρὸς τὰ ἄνω καμπυλομένου σύρματος, ἐξ οὗ ἀποτελοῦνται. Μῆκ. 0.027 μ. διάμ. σπ. 0.01 - 0.012 μ.
- β. Μικρόν ἀσπιδοειδὲς κομβίον, ἐφθαρμένον ἐκ τῆς ὀξειδώσεως. Διάμ. 0.012 μ.
- γ. Μικρόν ψέλιον $1 \frac{1}{4}$ κύκλου· ἔλασμα ἐλαφρῶς ἐπίκρυτον. Διάμ. 0.03 - 0.036 μ.
- XVIII. Σιδηροῦν ξίφος ὀξειδωθὲν· εἰς τὸ μέσον τοῦ στελέχους νεύρωσις ἐλαφρῶς ἐξέχουσα καθ' ὅλον τὸ μῆκος· λαβὴ εὐθύγραμμος ἄνω, βραχεῖα σχετικῶς, ἔχουσα περιχέλωμα διὰ τὸν ἐγκοιτασμὸν τῆς ξυλίνης ἐπενδύσεως τῆς λαβῆς, ἧς ἔχνη σαφῶς διακρίνονται, τοξοειδῶς ἀπολήγοντα εἰς τὸ κάτω μέρος· τρεῖς ἦλοι προσηλώσεως· ὁ εἰς εἰς τὸ ἄνω ἄκρον τῆς λαβῆς, οἱ δύο ὀριζοντίως διατεταγμένοι εἰς τὴν διεύρυνσίν τῆς. Μῆκ. 0.697 μ. πλ. 0.041 μ. (εἰς τὴν διεύρυνσιν τῆς λαβῆς), 0.035 μ. (περὶ τὸ μέσον τοῦ στελέχους).
- Πιθ. 1α. Τέσσαρα τεμάχια σπειροειδῶν ἐλασμάτων, ὧν τὰ τρία τριγωνικῆς τομῆς, με ἐντόνως χαρακτηριστικὴν ἀκμήν. Μῆκ. 0.095 μ., 0.058 μ., 0.058 μ., 0.042 μ. διάμ. 0.003 μ.
- β. Ἐξ ψῆφοι ὄρου· αἱ δύο ἐκ λίθου σαρδίου, ἀδρῶς εἰργασμένοι, σχήματος πεπιεσμένης σφαίρας· αἱ ἄλλαι 4 λίθιναι, χρώματος ἰώδους ἐρυθροῦ αἱ 3, ἐρυθροῦ ἢ τετάρτη. Διάμ. 0.009 - 0.01 μ.
- Να. Μικρὰ ὀκτώσχημος πόρπη· σύνδεσις σπειρῶν ὀκτώσχημος· τομὴ ἐλάσματος κυκλική· εἰς τὸ σημεῖον συνδέσεως διακρίνεται ἐκ τῆς ἀμελοῦς ἐφαρμογῆς, ὅτι τὸ ἔλασμα ἐσχηματίσθη διὰ σφυρηλατήσεως. Μῆκ. 0.04 μ. διάμ. σπ. 0.015 - 0.016 μ.
- β. Ἡμισυ κύκλου χαλκοῦ ἐλάσματος, ἐκ ψελίου;
- γ1. Ψῆφος σαρδίου, ἀδρῶς εἰργασμένη, σχήματος κυλινδρικοῦ σχεδόν. Διάμ. 0.011 μ.
- γ2. Ὅμοια, σχήματος πεπλατυσμένης σφαίρας. Διάμ. 0.008 μ.
- γ3. Ψῆφος σαρδίου ἀτρακτόσχημος, λείας ἐπιφανείας, καλῶς εἰργασμένης. Μῆκ. 0.024 μ. διάμ. μεγ. 0.009 μ. ἐλ. 0.006 μ.
- δ. Τέσσαρα μικρὰ τεμάχια σπειροειδῶν ἐλασμάτων. Μῆκ. 0.01 - 0.022 μ. διάμ. 0.007 μ.
- ε. Κομβίον σχήματος κολούρου κώνου, φέρον εἰς τὸ κοῖλον τριγωνικὴν διάτρητον θηλήν, καταστραφεῖσαν. Διάμ. 0.029 μ.
- ζ. Ψέλιον ἀποτελούμενον ἐξ $1 \frac{1}{4}$ σπείρας, τομῆς ἀμφικύρτου. Διάμ. 0.043 - 0.046 μ.
- η. Μεγάλη περόνη· ἄνω διαστελλομένη σχηματίζει κυκλικὴν κεφαλὴν· ὀλίγον κάτωθι τῆς κεφαλῆς διαστέλλεται ἀτρακτοειδῶς· τὸ στέλεχος ἔχει ὑποστῆ πιέσεις καὶ ἀπώλεσε τὴν εὐθύτητά του, ἡ δὲ αἰχμή ἔχει θραυσθῆ. Μῆκ. 0.31 μ. διάμ. κεφ. 0.007 μ. πάχ. ἀτράκτου 0.008 μ.

Τύμβος Ξ (πίν. 93).

- Ια. 4 κομβία άσπιδοειδή, φέροντα εις τὸ κοῖλον τριγωνικὴν διάτρητον θηλήν (τὰ 3 λίαν ἐφθαρμένα). Διάμ. 0.014 μ.
- ΙVα. Δακτύλιος ἐπικύρτου (ἐκ τῆς χρήσεως) τομῆς. Διάμ. 0.021 μ. πλ. 0.007 μ. πάχ. 0.003 μ.
- β. Πήλινος σφόνδυλος ἀμφικωνικός. Μῆκ. 0.029 μ. διάμ. 0.028 μ.
- γ. Ὀκτώσχημος πόρπη· ἔλασμα κυκλικῆς τομῆς· σύνδεσις σπειρῶν ὀκτώσχημος. Συνεπεία ἑλξεως ἔχει παραμορφωθῆ. Θραυσθεῖσα κατὰ τὴν ἐποχὴν χρήσεώς της ἐπεσκευάσθη διὰ συσπειρώσεως λεπτοῦ στενοῦ ἐλάσματος πέριξ τοῦ στελέχους, ἐκατέρωθεν τοῦ σημείου θραύσεως. Μῆκ. 0.095 μ. διάμ. σπ. 0.033 μ. - 0.037 μ.
- δ. Μικρὸς δακτύλιος, μὴ συναπτομένων περάτων. Διάμ. 0.012 μ. πάχ. 0.002 μ.
- ε. Τέσσαρα μικρὰ τεμάχια σπειροειδῶν ἐλασμάτων, ἄλλοτε τριγωνικῆς τομῆς, ἐπικύρτου ἐκ τῆς χρήσεως γενομένης. Μῆκ. 0.012 - 0.04 μ. διάμ. 0.003 - 0.004 μ.

Τύμβος Ο (πίν. 93 - 94).

- Ια. Ὀκτὼ τεμάχια σπειροειδῶν ἐλασμάτων ἐπικύρτου τομῆς. Μῆκ. 0.095 μ., 0.095 μ., 0.065 μ., 0.044 μ., 0.015 - 0.03 μ., 0.005 μ.
- α'. Δύο ὅμοια. Μῆκ. 0.15 μ., 0.135 μ. διάμ. 0.005 μ.
- β-γ. Λεῖψανα δύο μεγάλων ἀσπιδοειδῶν κομβίων, φερόντων εις τὸ κοῖλον τριγωνικὴν διάτρητον θηλήν. Διάμ. σωζ. 0.027 μ.
- δ. Δακτύλιος τριγωνικῆς τομῆς, τῆς ἀκμῆς λειανθείσης ἐκ τῆς χρήσεως. Διάμ. 0.02 μ. πλ. 0.012 μ. πάχ. 0.004 μ.
- ε. Ὀκτώσχημος πόρπη· σύνδεσις σπειρῶν ὀκτώσχημος· ἔλασμα κυκλικῆς τομῆς, μετατρεπόμενον εις ρομβοειδοῦς κατὰ τὴν σύνδεσιν τῶν σπειρῶν καὶ ὀλίγον πρὸ αὐτῆς. Μῆκ. 0.145 μ. διάμ. σπ. 0.059 μ., 0.062 μ.
- ζ. Ὅμοια. Μῆκ. 0.142 μ. διάμ. σπ. 0.058 μ., 0.064 μ.
- η-θ'. Δύο χρυσοῖ σφηκωτῆρες ἐκ λεπτοῦ διπλοῦ σύρματος 3 σπειρῶν. Διάμ. α) 0.02 - 0.022 μ. β) 0.22 - 0.025 μ.
- θ. 1) Δύο μικρὰ ψῆφοι σαρδίου· ἡ μικροτέρα δισκοειδής, ἡ ἑτέρα σχήματος πεπλατυσμένης σφαίρας· ἀδρῶς εἰργασμένοι. Διάμ. 0.007 μ., 0.009 μ.
- 2) Ψῆφος ἐκ μέλανος λίθου, σχήματος πεπλατυσμένης σφαίρας, καλῶς εἰργασμένη. Διάμ. 0.01 μ.
- 3) Ψῆφος βαρελόσχημος, ὀστεῖνη (;). Περὶ τὴν κοιλίαν ἐγχάρακτοι ζῶναι πληρωθεῖσαι κυτρίνου χρώματος· αἱ ἐναπομένονσαι ταινίαι μέλαιναι. "Υψ. 0.011 μ. πάχ. 0.009 μ.
- ι. Μέγα ψέλιον 11 1/2 σπειρῶν, τομῆς ἀμφικύρτου, ἐφθαρμένης πολλαχοῦ ἐπιφανείας. Μῆκ. 0.093 μ. διάμ. 0.06 μ. - 0.062 μ. πάχ. 0.004 μ.
- κ. 76 κομβία ἀσπιδοειδή, φέροντα εις τὸ κοῖλον τριγωνικὴν διάτρητον θηλήν. Πολλὰ ἐφθαρμένα ἐκ τῆς ὀξειδώσεως. Διάμ. 0.16 μ.
- λ. Δακτύλιος κόμης 1 1/2 κύκλου, ἐπικύρτου τομῆς. Διάμ. 0.018 μ. πλ. 0.005 μ. πάχ. 0.002 μ.

Τύμβος Ρ (πίν. 95).

- Ια. Τὸ στέλεχος καὶ ἡ βάση τῆς λαβῆς σιδηροῦ ξίφους ἢ μαχαίρας, ἀμφικύρτου τὰς ἀκμὰς καὶ εις καμπυλόγραμμον πέρασ κάτω ληγούσης. Κατὰ μῆκος τοῦ μέσου τοῦ στελέχους σαφῆς νεύρωσις, ἐξέχουσα τοῦ λοιποῦ στελέχους ὡς ἀκμή. Μῆκ. 0.33 μ. πλ. μέγ. 0.042 μ.
- β-γ. Τεμάχια ἐκ διαλυθέντων λόγῳ ὀξειδώσεως μικρῶν σιδηρῶν μαχαιριδίων.
- ΙIα. Σιδηρᾶ αἰχμὴ δόρατος λίαν ἐπιμήκης ἐξ ἐνὸς ἐλάσματος σφυρηλατηθέντος πρὸς σχηματισμὸν τοῦ αὐλοῦ, ὅπου τὰ δύο πέρατα τοῦ ἐλάσματος, μὴ ἐφαρμοζόντα τελείως, ἐπιτρέπουν νὰ τὰ διακρίνωμεν σαφῶς· ἐντὸς τοῦ αὐλοῦ λείψανα ξύλου καὶ ἔμβολον διαμπερὲς διὰ τὴν στερέωσίν του. Μῆκ. 0.43 μ. πλ. 0.04 μ. διάμ. αὐλ. 0.025 μ.
- β. Ἄμορφα τεμάχια σιδήρου.

- IIIα-β. 15 τεμάχια σπειροειδῶν ἐλασμάτων, τριγωνικῆς τομῆς, πολλῶν ἐπικύρτου γενομένης ἐκ τῆς χρήσεως. Μῆκ. 0.01 - 0.09 μ. διάμ. 0.007 μ.
- γ. Κομβίον σχήματος κολούρου κώνου, ἐφθαρμένον ἐκ τῆς ὀξειδώσεως κατὰ τὴν περιφέρειαν· εἰς τὸ κοῖλον φέρει τριγωνικὴν διάτρητον θηλήν, θραυσθεῖσαν. Διάμ. 0.03 μ.
- δ-ε. Δύο ὀκτώσχημοι πόρπαι ἐκ παχέος σύρματος κυκλικῆς τομῆς· τὸ κέντρον τῶν σπειρῶν κενόν· σύνδεσις σπειρῶν ὀκτώσχημος. Μῆκ. α) 0.078 μ. β) 0.075 μ. διάμ. σπ. α) 0.029 - 0.035 μ. β) 0.031 - 0.033 μ.
- ζ. Πήλινος δακτύλιος πεπλατυσμένος. Διάμ. 0.027 μ. ἔσ. 0.012 μ. πλ. 0.008 μ. πάχ. 0.004 - 0.006 μ.
- η. Περόνη πεπλατυσμένη τὸ ἄνω πέρασ, ὅπου τὸ ἐλάσμα συστρέφεται εἰς μικρὰν ἑλικά 2 - 3 σπειρῶν· ἐκ πιέσεως ἔχει ἀπολέσει τὴν εὐθύτητά της. Μῆκ. 0.142 μ. διάμ. σπ. 0.006 μ.
- IVα. Ἐξ τεμάχια σπειροειδῶν ἐλασμάτων τριγωνικῆς τομῆς, ἐπικύρτου πολλαχοῦ γενομένης ἐκ τῆς χρήσεως. Μῆκ. 0.012 - 0.11 μ. διάμ. 0.008 μ.
- α'. Ἐξ ὅμοια. Μῆκ. 0.01 - 0.07 μ. διάμ. 0.007 μ.
- β. Κομβίον σχήματος κολούρου κώνου, φέρον εἰς τὸ κοῖλον τριγωνικὴν διάτρητον θηλήν. Διάμ. 0.026 μ.
- γ. Ὅμοιον. Διάμ. 0.026 μ.
- δ. Δακτύλιος τριγωνικῆς τομῆς. Διάμ. ἔσ. 0.018 μ. πλ. 0.011 μ. πάχ. 0.004
- ε. Ἐπτὰ τεμάχια λεπτοῦ ἐλάσματος χαλκοῦ· κατὰ πᾶσαν πιθανότητα προέρχονται ἐκ κοσμήματος κυκλικοῦ· τὰ ἀνήκοντα εἰς τὸ πέρασ τοῦ κοσμήματος τεμάχια φέρουν εἰς τὴν παρυφὴν κόσμησιν στιγμῶν δι' ἐκκρούσεως ἐκ τῶν ὀπισθεν γενομένων· σώζονται τρεῖς ὀπαί, αἱ δύο εἰς τὸ ἐν τεμάχιον. Μῆκ. 0.033 μ. πλ. 0.024 μ.
- VIα-α'. Δύο δακτύλιοι κόμης ἐκ σύρματος κυκλικῆς τομῆς, φθαρέντες ἐκ τῆς ὀξειδώσεως· σώζονται τεμάχιά των.
- Πιθ. 2α. Ὑπολείμματα ἐκ τριῶν σιδηρῶν αἰχμῶν βελῶν· ἐκ τῶν σωζομένων τεμαχίων φαίνεται, ὅτι ἀπέληγον κάτω εἰς χελιδονοσουλὰν καὶ μεταξύ τῶν πτερυγίων αὐτῆς ὑπῆρχε μικρὸς τένων διὰ τὴν στερέωσιν των εἰς τὸ ξύλινον στέλεχος.
- Νόμισμα. Πύδνα 389 - 379 π.Χ. Ἐμ. Κεφαλή νέου Ἡρακλέους δεξ. ἐν λεοντῆ. Ὅπ. ΠΥΔΝΑΙΩΝ. Ἄετος μὲ κλειστάς πτέρυγας δεξ. σπαράσσων ὄφιν (B. M. C. Macedonia, σ. 101. HEAD - ΣΒΟΡΩΝΟΣ, Ἱστορία Νομισμάτων, I, σ. 285. E. BABELON, Monnaies Grecques et Romaines, I, σ. 566, πίν. CCCXII, 1 - 3).

Τύμβος Τ (πίν. 96 - 98).

- Iα. Σιδηροῦν ξίφος ὀξειδωθὲν καὶ φθαρὲν καὶ κατὰ τὴν λαβήν, ἣ ὁποία φαίνεται ὅτι ἀπέληγεν εἰς χελιδονοσουλὰν, ἂν καὶ νῦν μόνον ἣ κοιλότης τοῦ ἄνω πέρατός της μαρτυρεῖ τοῦτο· ἐπὶ τῆς λαβῆς σώζεται ἡ βᾶσις περιχειλώματος καὶ εἰς τὴν διεύρυνσιν της εἷς ἥλος· εἰς τὸ μέσον τοῦ στελέχους καθ' ὅλον τὸ μῆκος διήκει ἀσθενὴς νεύρωσις Μῆκ. 1.055 μ. πλ. 0.04 μ.
- β. Δακτύλιος ἀπολήγων εἰς διπλὴν ὀκτώσχημον σπειραν ἄνω. Διάμ. δακτ. 0.018 μ. διάμ. σπ. 0.013 μ.
- IIα. Μικρὸν ἀσπίδοειδὲς κομβίον, φέρον εἰς τὸ κοῖλον τριγωνικὴν διάτρητον θηλήν. Διάμ. 0.016 μ.
- β. Ὅμοιον, ἐφθαρμένον. Διάμ. 0.016 μ.
- γ. Τεμάχιον σπειροειδοῦς ἐλάσματος, ἐπικύρτου τομῆς. Μῆκ. 0.035 μ. διάμ. 0.004 μ.
- IIIα. Τρεῖς αἰχμαὶ βελῶν σιδηραῖ· ἡ α καλῶς διατηρουμένη, τῆς β ἐθραύσθη τὸ ἔτερον πτερύγιον, τῆς γ ἐθραύσθη τὸ ἔτερον πτερύγιον καὶ ἡ αἰχμὴ ἡ γ σώζει ἔχνη ξύλου. Μῆκ. α) 0.046 μ. β) 0.047 μ. γ) 0.04 μ.
- β. Ἡλόμορφος σιδηρᾶ αἰχμὴ κυκλικῆς τομῆς, μειουμένη πρὸς τὸ αἰχμηρὸν πέρασ· εἰς τὸ ἄνω πέρασ ἡ τομὴ μετατρέπεται εἰς τετράγωνον, ἐν συνεχείᾳ δὲ συστέλλεται ἀκανονίστως διὰ στερέωσιν πιθανῶς ἐπὶ ξύλου. Μῆκ. 0.176 μ. πάχ. τετρ. τομῆς 0.005 μ. ἀρχῆς κυκλ. τομῆς 0.004 μ.
- γ. Μικρὸν σιδηροῦν μαχαίριδιον, ἐλλιπὲς πως τὴν αἰχμὴν, ἐκ δύο τεμαχίων, γενικῶς δὲ ἐφθαρμένον ἐκ τῆς ὀξειδώσεως. Ἰχνη ξύλου ἐπ' αὐτοῦ. Μῆκ. α) 0.097 μ. β) 0.027 μ. πλ. 0.015 - 0.018 μ.

- IVα. Τὸ στέλεχος σιδηροῦ ξίφους, τοῦ ὁποίου ἔχει καταστραφῆ ἢ λαβή. Μῆκ. 0.63 μ. πλ. 0.035 μ.
 β. Σιδηροῦν μαχαιρίδιον ἐπικύρτου ράχους, εὐθυγράμμου σχεδὸν ἀκμῆς, ἀλλάσσον ἐλαφρῶς πορείαν εἰς τὸ σημεῖον τῆς αἰχμῆς. Εἰς τὸ ἕτερον ἄκρον ἐστενοῦτο διὰ τὴν εἰσδοχὴν του ἐντὸς τῆς ξυλίνης λαβῆς, ἧς σώζεται ἕχνος. Μῆκ. 0.132 μ. πλ. 0.02 μ.
- Vα. Κομβίον ἀσπιδοειδές, λίαν ἐφθαρμένον, φέρον εἰς τὸ κοῖλον τριγωνικὴν διάτρητον θηλήν. Διάμ. (σωζ.) 0.018 μ.
 α'. Κομβίον σχήματος κολούρου κώνου, ἐφθαρμένον πολλαχοῦ· εἰς τὸ κοῖλον φέρει τριγωνικὴν διάτρητον θηλήν, σωζομένην μόνον κατὰ τὴν βάσιν τῆς. Διάμ. 0.03 μ.
 β. Δακτύλιος ἐπικύρτου τομῆς. Διάμ. 0.02 μ. πλ. 0.01 μ. πάχ. 0.003 μ.
- γ-γ'. Δέκα τεμάχια σπειροειδῶν ἐλασμάτων, ἐπικύρτου τομῆς. Μῆκ. 0.01 - 0.03 μ. διάμ. 0.003 - 0.004 μ.
 δ. Μικρὸς δακτύλιος κόμης, ἐκ λεπτοῦ χρυσοῦ σύρματος. Διάμ. 0.016 μ.
 ε. Ὀκτώσχημος πόρπη. Σύνδεσις σπειρῶν ὀκτώσχημος· ἔλασμα κυκλικῆς τομῆς εἰς τὸ τμήμα συνδέσεως ρομβοειδοῦς. Μῆκ. 0.08 μ. διάμ. σπ. 0.035 μ.
 ε'. Ὅμοια. Μῆκ. 0.097 μ. διάμ. σπ. 0.037 - 0.04 μ.
- VIIα. Τμήμα σιδηρᾶς αἰχμῆς δόρατος· σώζεται μέρος τοῦ αὐλοῦ καὶ ἡ ἀρχὴ τοῦ στελέχους τῆς αἰχμῆς ἐντὸς τοῦ αὐλοῦ λείψανα ξύλου. Μῆκ. 0.115 μ. διάμ. αὐλ. (σωζ.) 0.025 μ.
 β. Τεμάχια ἄμορφα ἐκ μεγάλης σιδηρᾶς μαχαίρας ἢ ξίφους.
- VIIIα. Τρία τεμάχια σιδηροῦ μαχαιριδίου· τὸ μεγαλύτερον, προσερχόμενον ἐκ τῆς λαβῆς, σώζει λείψανα ξύλου. Μῆκ. α) 0.035 μ. πλ. 0.015 μ.
 β. Ἠλόμορφον σιδηροῦν ἀντικείμενον, παραμορφωθὲν ἐκ τῆς ὀξειδώσεως. Μῆκ. 0.105 μ.
 γ. Σιδηρᾶ αἰχμῆ δόρατος ἐξ ἐνός ἐλάσματος, σφυρηλατηθέντος διὰ τὸν σχηματισμὸν τοῦ αὐλοῦ, τοῦ ὁποίου τὸ ἥμισυ σχεδὸν ἔχει ἀποκοπῆ ἐγκαρσίως· ἐντὸς αὐτοῦ λείψανα ξύλου· ἀσθενεστάτη· ἔξαρσις ὡς νεύρωσις κατὰ μῆκος τοῦ μέσου στελέχους. Μῆκ. 0.364 μ. πλ. 0.052 μ. διάμ. 0.027 μ.
 δ. Δακτύλιος ἐκ λεπτοῦ πεπλατυσμένου ἐλάσματος, μόλις ἐπικύρτου. Διάμ. 0.02 μ. πλ. 0.007 - 0.008 μ. πάχ. 0.0015 μ.
 ε. Δακτύλιος ἐπικύρτου τομῆς. Διάμ. 0.019 μ. πλ. 0.007 μ. πάχ. 0.003 μ.
- IXα. Δύο τεμάχια σιδηροῦ μαχαιριδίου, τὸ μεγαλύτερον ἀποτελεῖ τὴν λαβὴν καὶ τὴν ἀρχὴν τοῦ στελέχους· ἐπὶ τῆς λαβῆς, ἀμφοτέρωθεν, λείψανα ξύλου. α) Μῆκ. 0.087 μ. πλ. 0.027 μ. β) μῆκ. 0.027 μ.
- Xα. Σιδηρᾶ μάχαιρα· σώζεται ἐν μέρει ἢ λαβὴ καὶ μέγα τμήμα τοῦ στελέχους· ἐπὶ τῆς λαβῆς ἕχνη ξύλου· ἢ ξυλίνη λαβὴ ἐνεκοιτάζετο ἐπὶ τῆς σιδηρᾶς, συγκρατουμένη δι' ἐλαφροῦ περιχειλώματος ὡς καὶ δι' ἡλου, τοῦ ὁποίου λείψανα σώζονται ἐπὶ τῆς σιδηρᾶς λαβῆς. Μῆκ. 0.195 μ. πλ. 0.044 μ.
 β. Σιδηροῦν μαχαιρίδιον ἐκ δύο συγκολληθέντων τεμαχίων· ἐπὶ τῆς λαβῆς λείψανα ξύλου καὶ ἐξέχων ἦλος στερεώσεως τῆς ξυλίνης λαβῆς. Ράχης ἐπίκυρτος, ἀκμὴ ὑπόκοιλος. Μῆκ. 0.145 μ. πλ. 0.025 μ.
- XIIα. Τρία τεμάχια σιδηρᾶς αἰχμῆς δόρατος· εἰς τὸ σωζόμενον τμήμα τοῦ αὐλοῦ λείψανα ξύλου. α) Μῆκ. 0.045 μ. πλ. 0.021 μ. β) Μῆκ. 0.078 μ. πλ. 0.024 μ. γ) Μῆκ. 0.067 μ. διάμ. (αὐλ.) 0.019 μ. - 0.027 μ.
- Tα. Ὀκτώσχημος πόρπη· σύνδεσις σπειρῶν ὀκτώσχημος· τομὴ κυκλική. Μῆκ. 0.108 μ. διάμ. σπ. 0.045 μ.
 β. Ὅμοια· ἐλλειπῆς τὴν βελόνην. Μῆκ. 0.117 μ. διάμ. σπ. 0.049 - 0.05 μ.
 γ. Τρεῖς ψῆφοι σαρδίου, σχήματος πεπλατυσμένης σφαίρας. Διάμ. 0.011 μ.
 δ. Ἐφθαρμένον ἀσπιδοειδές κομβίον, φέρον εἰς τὸ κοῖλον τριγωνικὴν διάτρητον θηλήν. Διάμ. 0.025 μ.
 ε. 13 τεμάχια σπειροειδῶν ἐλασμάτων, ὧν τὰ 11 λίαν μικρά. Μῆκ. α) 0.048 μ. β) 0.03 μ. διάμ. 0.007 μ.
 ζ. Δακτύλιος τομῆς τριγωνικῆς. Διάμ. 0.023 μ. πλ. 0.01 μ. πάχ. 0.002 μ.

Τύμβος Υ (πίν. 98 - 102).

- Ια 1. Είκοσι τεμάχια σπειροειδών ελασμάτων τριγωνικής τομής. Μήκ. α) 0.118 μ. β) 0.042 μ. γ) 0.04 μ. δ) 0.027 μ. ε - η) 0.025 μ. θ-υ) 0.01 - 0.025 μ. διάμ. 0.009
- α 2. Έξ μεγαλύτερα και πολλά μικρότερα ἴμοια τεμάχια. α) Μήκ. 0.12 μ. β-ζ) 0.02 - 0.04 μ.
- α'. Ὀκτώ ἴμοια. Μήκ. 0.17 μ., 0.135 μ., 0.08 μ., 0.045 μ., 0.07 μ. 0.03 μ., 0.02 μ. 0.01 μ. διάμ. 0.008 μ.
- β. Κομβίον σχήματος κολούρου κώνου, φέρον εἰς τὸ κοῖλον τριγωνικὴν διάτρητον θηλήν· ἐκτεταμέναι ὀξειδώσεις. Διάμ. 0.03 μ. ὕψ. 0.009 μ.
- β'. Ὅμοιον. Διάμ. 0.029 μ. ὕψ. 0.006 μ.
- γ. Μικρὸς δακτύλιος μὴ συναπτομένων περάτων. Διάμ. 0.011-0.013 μ. πάχ. 0.0015 μ.
- δ. Σιδηροῦς δακτύλιος τριγωνικῆς σχεδὸν τομῆς. Διάμ. 0.018 μ. πλ. 0.01 μ.
- ε-ε'. Δύο χρυσοῦ σφηκωτῆρες ἐκ λεπτοῦ σύρματος $2\frac{1}{2}$ σπειρῶν· τὸ ἕτερον πέρας, σφυρηλατηθέν, ἐπλατύνθη ἀνωμάλως. Διάμ. 0.014 - 0.019 μ.
- ζ. Δέκα ψῆφοι σαρδίου, σχήματος λίαν πεπλατυσμένης σφαίρας, ἀδρῶς εἰργασμένοι. Διάμ. (αἱ 6) 0.011 μ. (αἱ 4) 0.009 μ.
- η. Μεγάλῃ ὀκτώσχημος πόρπη· σύνδεσις σπειρῶν ὀκτώσχημος· τομὴ κυκλική, εἰς τὸ τμήμα συνδέσεως σπειρῶν ρομβοειδῆς· ἐλλείπει ἐλάχιστον τμήμα τῆς βελόνης. Μήκ. 0.178 μ. διάμ. σπ. 0.007 μ. - 0.077 μ.
- ή'. Ὅμοία, τεμαχισθεῖσα εἰς δύο· τομὴ κυκλικὴ καὶ εἰς τὸ τμήμα συνδέσεως. Μήκ. 0.128 μ. διάμ. σπ. 0.052 - 0.055 μ.
- θ. Ψέλιον 12 σπειρῶν ἀμφικύρτου τομῆς, σχεδὸν ρομβοειδοῦς. Μήκ. 0.11 μ. διάμ. 0.054 - 0.063 μ. πλ. 0.008 μ.
- ι. Ὁμφάλιον ἐκ κυκλικοῦ ἐλάσματος καὶ μαστοειδοῦς ἐξάρματος εἰς τὸ κέντρον· τοῦτο σχηματίζεται ἐξ ἀσπιδοειδοῦς ἐξάρματος καὶ προσθέτου ἐμβόλου, διαπερῶντος τὸ κέντρον καὶ στερεομένου κάτωθεν διὰ χύσεως χαλκοῦ ἐντὸς τοῦ κοιλώματος, ἄνω δὲ διὰ σφυρηλατήσεως. Διακρίνονται ἐξέχοντα τοῦ χυθέντος χαλκοῦ δύο ἡλόσχημα πέρατα, ἀποκρουσθέντα πῶς. Ἐπὶ τοῦ δισκοειδοῦς ἐλάσματος κόσμησις ἐξεχουσῶν στιγμῶν, δι' ἐκκρούσεως ἐκ τῶν κάτω γενομένων. Αἱ κοσμοῦσαι στιγμαὶ σχηματίζουν πλαίσιον τῆς περιφερείας τοῦ δίσκου, ἀμέσως ἔσθθι ταύτης, καὶ τέσσαρας κύκλους συμμετρικῶς ἐπὶ τοῦ δίσκου διατεταγμένους, ὧν τὸ κέντρον δηλοῦται διὰ στιγμῆς. Ἐκ τῆς ὀξειδώσεως ἔχει καταστραφῆ τμήμα τοῦ δίσκου κατὰ τὴν περιφέρειαν. Διάμ. 0.098 μ. διάμ. ἐξάρμ. 0.044 μ. ὕψ. ἐξάρμ. 0.004 μ. ὕψ. ἐμβόλου καὶ ἐξάρμ. 0.024 μ. διάμ. κοσμ. κύκλων 0.018 μ.
- κ. Ὅμοιον. Φθορὰ εἰς ἓν μόνον τμήμα τῆς περιφερείας τοῦ δίσκου. Διάμ. 0.095 μ. διάμ. ἐξάρμ. 0.041 μ. ὕψ. ἐξάρμ. 0.006 μ. ὕψ. ἐξάρμ. καὶ ἐμβόλου 0.024 μ. διάμ. κοσμ. κύκλων (τῶν δύο) 0.016 μ. (τῶν ἐτέρων δύο) 0.018 μ.
- λ. Κομβίον σχήματος κολούρου κώνου, λίαν χαμηλοῦ, φέρον εἰς τὸ κοῖλον τριγωνικὴν διάτρητον θηλήν, καταστραφεῖσαν. Διάμ. 0.027 μ.
- IIα. Τρία μικρὰ κομβία ἀσπιδοειδῆ, φέροντα εἰς τὸ κοῖλον τριγωνικὴν διάτρητον θηλήν· τὰ δύο ἐφθαρμένα. Διάμ. 0.013 μ.
- IIIα. Χαλκοῦν διάδημα ἐκ λεπτοῦ ἐλάσματος, προσηλουμένου κατὰ τὰ πέρατα διὰ 3(;) ἡλων. Εἰς τὴν κατάστασιν εὐρέσεως εἶχε σχῆμα σχεδὸν ἐλλειπτικὸν — τὸ εὐρισκόμενον εἰς τὸ ὀπισθεν μέρος τῆς κεφαλῆς τμήμα εἶχεν εὐθυγραμμισθῆ. Τὸ ἔλασμα κοσμεῖται πλουσίως διὰ «στιγμῶν καὶ ὀμφαλῶν» (Punkt-Buckel-System), σχηματιζομένων δι' ἐκκρούσεως ἐκ τῶν ὀπισθεν. Μία σειρά στιγμῶν ὑπάρχει κατὰ μῆκος τοῦ ἄνω καὶ κάτω πέρατος. Ἡ ἐπιφάνεια τοῦ ἐλάσματος διαιρεῖται διὰ καθέτων ζωνῶν εἰς πέντε τμήματα-μετόπας. Τὸ μεσαῖον, πλ. 0.07 μ., χωρίζεται ἀπὸ τῶν ἐκατέρωθεν διὰ ζώνης ἐκ δύο παραλλήλων γραμμῶν ἐκ στιγμῶν, μεταξὺ τῶν ὀπίσθων ὑπάρχει μία σειρά μικρῶν «ὀμφαλῶν». Ἐντὸς τοῦ τετραγώνου χώρου ἐγγράφεται κύκλος, ἀποτελούμενος ἐκ τριῶν ὀλίγων μεταξὺ τῶν ἀπεχουσῶν περιφερειῶν (διὰ στιγμῶν σχηματιζομένων). Τὸ κέντρον

τοῦ κύκλου ὀρίζει ὀμφαλός, περὶ τὸν ὁποῖον σχηματίζονται διὰ στιγμῶν 3 ὀμόκεντροι κύκλοι. Τέσσαρες ἀκτῖνες, ἐκ τριῶν σειρῶν στιγμῶν ἐκάστη, ἀρχόμεναι ἀπὸ τοῦ ἐξωτερικοῦ κύκλου τοῦ κέντρου καὶ φθάνουσαι μέχρι τοῦ ἐσωτερικοῦ τῆς περιφερείας, διαιροῦν τὴν ἐπιφάνειαν τοῦ κύκλου εἰς 4 κανονικὰ τεταρτημόρια, τὸ μέσον τῶν ὁποίων κοσμεῖται διὰ μικροῦ «ὀμφαλοῦ». Ἐκαστέρωθεν τοῦ κεντρικοῦ τούτου τμήματος ὑπάρχουν δύο ἄλλα (πλάτους 0.098 μ.) χωριζόμενα ἀπὸ τῶν συνεχόμενων πρὸς ταῦτα διὰ δύο ζωνῶν, ὡς τοῦ κεντρικοῦ, αἱ ὁποῖαι ὅμως εἶναι πλατύτεροι ἐκείνων καὶ ἔχουν 3 ἀντὶ 1 σειρᾶς «ὀμφαλῶν». Αἱ «μετόπαι» αὐταὶ κοσμοῦνται διὰ δύο συστημάτων ἐκάστη, ἀποτελουμένων ἐκ 3 κυκλικῶν κοσμημάτων ἕκαστον. Τὰ κοσμήματα ταῦτα ἀποτελοῦνται ἐκ 3 ὀμοκέντρων κύκλων ἐκ στιγμῶν καὶ ἐνὸς «ὀμφαλοῦ» εἰς τὸ κέντρον, εὐρίσκονται δὲ καθέτως τοποθετημένα εἰς τὰς στενὰς πλευρὰς τῆς ὀρθογωνίου «μετόπης». Τὸ μεταξὺ τῶν κοσμημάτων κενὸν καλύπτεται ὑπὸ δύο ἡμιοκτωσχημῶν κοσμημάτων, τῶν ὁποίων τὰ ἡμικύκλια ἀποτελοῦνται ἐκ τριῶν τόξων ἕκαστον, διὰ στιγμῶν γενομένων, τὰ πέρατα τῶν ὁποίων καταλήγουν εἰς κυκλικὰ κοσμήματα, ἐνῶ αἱ καμπύλαι των, ἀντιθετικῶς μεταξὺ των τοποθετημέναι, δημιουργοῦν εἰς τὸ μέσον μὲν ρομβοειδὲς σχεδὸν σχῆμα, τὸ μέσον τοῦ ὁποῖου κοσμεῖ «ὀμφαλός», ἄνω δὲ καὶ κάτω δύο τριγωνικά, κοσμούμενα ἐπίσης δι' «ὀμφαλῶν». Αἱ δύο τελευταῖαι «μετόπαι», εἰς τὴν πρὸς τὰς δύο προηγουμένας πλευρὰν των ἔχουν ἀνὰ δύο κυκλικὰ κοσμήματα, ὡς τῶν προηγουμένων, μεταξὺ τῶν ὁποίων εἰσέρχεται εὐθύγραμμον κόσμημα ἐκ 3 γραμμῶν, εἰς τὸ μέσον τῶν ὁποίων σχηματίζεται πάλιν κόσμημα ἐκ τριῶν γραμμῶν, σχήματος Σ, τοῦ ὁποῖου ἡ φορὰ εἶναι καὶ εἰς τὰς δύο περιπτώσεις πρὸς τὸ ἐσωτερικόν. Εἰς τὰ 4 ἀνοίγματα τοῦ Σ καὶ τῆς γραμμῆς ὑπάρχουν 4 «ὀμφαλοί». Εἰς τὸ πέρασ τοῦ ἐλάσματος, τὸ καὶ περισσότερον κατεστραμμένον, τὸ κόσμημα ἐσχημάτιζε δύο ἀντιθέτου φορᾶς γωνίας, αἱ ὁποῖαι ἐπέτεινον τὴν πρὸς τὸ μέσον τάσιν τοῦ ὅλου κοσμητικοῦ συστήματος. Διαστάσεις: Διάμ. μεγ. 0.195 μ. μικρ. 0.115 μ. πλάτ. ἐλάσμ. 0.073 μ. πάχ. 0.002 μ. μήκ. ἐν ἀναπτύξει 0.54 μ.

- β. Τρία τεμάχια ὀκτωσχημοῦ πόρπη, ἥς μόνον ἢ μία σπεῖρα διατηρεῖται καλῶς. Διάμ. σπ. 0.04 μ.
β'. Ὀκτώσχημος πόρπη· σύνδεσις σπειρῶν ὀκτώσχημος· τομὴ κυκλική. Μῆκ. 0.082 μ. διάμ. σπ. 0.03 - 0.035 μ.
γ. 40 tutuli, οἱ πλεῖστοι ἐφθαρμένοι, ἀσπιδοειδεῖς, φέροντες εἰς τὸ κοῖλον ἠλίσκον, συνεστραμμένον ἐκ τῆς στερεώσεως ἐπὶ τῆς ἐπιφανείας, ἦν ἐκόσμου. Διάμ. 0.009 μ.
δ. 15 ψῆφοι σαρδίου, διαφόρων μεγεθῶν, ἀδρῶς εἰργασμένοι, σχήματος πεπλατυσμένης σφαίρας ἢ μία ἀμφικωνική. Διάμ. 0.006 - 0.015 μ., ἢ ἀμφικωνική διαμ. 0.009 μ. ὕψ. 0.009 μ.
ε. Δακτύλιος ἐπικύρτου τομῆς· ἐπιφάνεια ὀξειδωθεῖσα. Διάμ. 0.02 μ. πλ. 0.006 μ. πάχ. 0.0015 μ.
ζ. Δώδεκα κομβία ἀσπιδοειδῆ, φέροντα εἰς τὸ κοῖλον τριγωνικὴν διάτρητον θηλήν· μερικὰ τούτων ἐφθαρμένα ἐκ τῆς ὀξειδώσεως. Διάμ. 0.016 μ.

Τύμβος Φ (πίν. 102 - 106).

- Ια. Ὀκτώσχημος πόρπη· σύνδεσις σπειρῶν ὀκτώσχημος· τομὴ κυκλική. Μῆκ. 0.106 μ. διάμ. σπ. 0.04 - 0.045 μ.
α'. Ὀμοία, τεμαχισθεῖσα εἰς δύο, ἐλλιπὴς τὴν βελόνην· σύνδεσις σπειρῶν ὀκτώσχημος· τομὴ κυκλική, εἰς τὴν σύνδεσιν ρομβοειδῆς. Μῆκ. 0.092 μ. διάμ. σπ. 0.038 μ. - 0.042 μ.
β. Σιδηρᾶ λαβίς, ἐξ ἐνὸς ἐλάσματος, καμπτομένου ἄνω καὶ εὐρυνομένου πρὸς τὴν ἀπόληξιν τῶν σκελῶν. Μῆκ. 0.043 μ. πλ. κάτω 0.007 μ.
γ. Δύο ψῆφοι σαρδίου, σχήματος πεπλατυσμένης σφαίρας, ἀδρῶς εἰργασμένοι. Διάμ. 0.011 μ., 0.013 μ.
ΙΙα. Κομβίον σχήματος κολούρου κώνου, φέρον εἰς τὸ κοῖλον τριγωνικὴν διάτρητον θηλήν. Διάμ. 0.036 μ. ὕψ. 0.012 μ.
α'. Ὀμοιον. Διάμ. 0.034 μ. ὕψ. 0.011 μ.
β. Δακτύλιος ἐξ ἐλάσματος ἐπιπέδου τὴν μίαν ἐπιφάνειαν, κυρτοῦ τὴν ἑτέραν, ἀκανονίστου περιγράμματος κατὰ τὸν ἐσωτερικὸν κύκλον. Ἐχρησίμειε διὰ τὴν πόρπωσιν ζώνης, εἰς τὸ ἕτερον ἡμισυ τῆς ὁποίας ὑπῆρχε τὸ κομβίον ΙΙα. Διάμ. 0.047 μ. πλ. ἐλάσμ. 0.003 - 0.005 μ. πάχ. 0.002 μ.
γ. Ψέλιον 9 σπειρῶν, ἀμφικύρτου τομῆς. Μῆκ. 0.06 μ. διάμ. 0.06 μ. πλ. 0.006 μ.

- δ. Ψέλιον $7\frac{1}{2}$ σπειρών, τομῆς ἀμφικύρτου. Μῆκ. 0.063 μ. διάμ. 0.053 - 0.058 μ. πλ. 0.008 μ.
- ε. Ὀκτώσχημος πόρπη· σύνδεσις σπειρῶν ὀκτώσχημος· τομὴ κυκλική, εἰς τὴν σύνδεσιν ρομβοειδῆς. Μῆκ. 0.147 μ. διάμ. σπ. 0.06 - 0.065 μ.
- ζ. Ὅμοια. Μῆκ. 0.142 μ. διάμ. σπ. 0.063 μ.
- η. Τρίδυμος διπλοῦς πέλεκυς ἐκ λεπτοῦ ἐλάσματος. Εἰς τὸ κάτω μέρος τὸ στέλεχος φέρει τριγωνικὴν ὀπήν, ἐνῶ εἰς τὸ ἄνω ἀπολήγει εἰς δύο τριγωνικὰς ἀπολήξεις, ὡς «χελιδονοουρά». Οἱ πελέκειες ἐκφύονται κατὰ κανονικὰ διαστήματα ἐκ τοῦ στελέχους, ἀφήνοντες μεταξύ των κενὰ τριγωνικοῦ σχεδὸν σχήματος, ἐφαπτόμενοι κατὰ τὰ γωνιώδη πέρατά των. Μῆκ. στελέχους 0.205 μ. πλ. σπ. 0.02 μ. μῆκ. πελ. 0.102 μ. πλ. πελ. ἐλ. 0.019 - 0.022 μ. μέγ. 0.057 μ. πάχ. ἐλ. 0.0015 μ. Διάβρωσις τῆς ἐπιφανείας ἐκ τῆς ὀξειδώσεως.
- θ-θ'. Δύο χρυσοῦ σφηκωτῆρες ἐκ λεπτοῦ διπλοῦ σύρματος $2\frac{1}{4}$ σπειρῶν. Διάμ. α) 0.021 - 0.025 μ. β) 0.022 - 0.025 μ.
- θ''. Μικρότατος χρυσοῦς σφηκωτῆρ $2\frac{1}{4}$ σπειρῶν. Διάμ. 0.005 μ.
- ι. 19 ψῆφοι σαργίου, ἀδρῶς εἰργασμένοι. Αἱ 16 σχήματος ἐντόνως πεπλατυσμένης σφαίρας, διαμ. 0.012 - 0.015 μ. Αἱ 2 περισσότερον σφαιρικαί, διαμ. 0.008 μ., 1 ἐπιμήκης, καλύτερον εἰργασμένη, ἀτρακτώσχημος σχεδόν. Μῆκ. 0.015 μ. πάχ. 0.0065 - 0.004 μ.
- κ. Κόσμημα κυκλικόν, ἀνοικτὸν κατὰ τὸ $\frac{1}{4}$ τοῦ κύκλου· εἰς τὸ ἀντίστοιχον τοῦ ἀνοίγματος τμήμα ἐξέχει μικρὰ εὐθεῖα ἀπόφυσις. Τομὴ ἀμφικύρτος. Διάμ. ἐξ. 0.027 μ. ἐσ. 0.02 μ. μῆκ. ἐξ. 0.002 μ. πάχ. 0.0025 μ.
- λ. Κομβίον σχήματος κολούρου κώνου. Διάμ. 0.03 μ.
- λ'. Ὅμοιον φέρον εἰς τὸ κοῖλον θηλήν, ἧς ἡ βᾶσις μόνον σώζεται. Διάμ. 0.032 μ.
- μ. 30 τεμάχια σπειροειδῶν ἐλασμάτων, τομῆς τριγωνικῆς. Μῆκ. 0.065 μ., 0.045 μ., 0.03 μ., 0.035 μ., 0.025 μ., 0.02 μ. τὰ λοιπὰ 0.01 - 0.025 μ. διάμ. 0.006 μ.
- μ'. 14 τεμάχια ὁμοίων ἐλασμάτων. Μῆκ. 0.07 μ., 0.097 μ., 0.07 μ., 0.027 μ., 0.025 μ. τὰ λοιπὰ 0.01 - 0.02 μ. διάμ. 0.003 - 0.006 μ.
- μ''. 4 τεμάχια ὁμοίων ἐλασμάτων, προσκεκολλημένων μεταξύ των λόγω ὀξειδώσεως. Μῆκ. 0.10 μ., 0.065 μ., 0.055 μ., 0.035 + 0.06 μ.
- VI. Σιδηροῦν ξίφος βαθέως ὀξειδωθέν· ἡ λαβὴ ἐλλιπὴς τὸ ἄνω ἡμισυ· ἐπὶ τοῦ διατηρουμένου τμήματος τῆς λαβῆς λειψάνα ξύλου, τοξοειδῶς κάτω ἀπολήγοντα· σώζεται ὁ εἰς ἐκ τῶν δύο ὀριζοντίως διατεταγμένων ἤλων ἐπὶ τῆς διευρύνσεως τῆς λαβῆς· ἐπὶ τοῦ στελέχους φαίνεται ὅτι ὑπῆρχε νεύρωσις ἐλαφρῶς ἐξέχουσα, διήκουσα καθ' ὅλον τὸ μῆκος του. Μῆκ. 0.745 μ. πλ. 0.045 μ.
- VIIIα. Τεμάχιον ἀσπιδοειδοῦς κομβίου, σῶζον τριγωνικὴν διάτρητον θηλήν εἰς τὸ κοῖλον. Διάμ. (σῶζ. 0.013 μ.).
- β. Ὅμοιον, ἐφθαρμένον τὴν περιφέρειαν. Διάμ. (σῶζ.) 0.016 μ.
- γ. Ὀκτώσχημος πόρπη· σύνδεσις σπειρῶν ὀκτώσχημος· τομὴ κυκλική, εἰς τὴν σύνδεσιν ρομβοειδῆς. Εἰς τὸ κέντρον τῶν σπειρῶν, προσκεκολλημένα (λόγω ὀξειδώσεως;) ἐπὶ τῆς βελόνης, δύο ἀσπιδοειδῆ κομβία. Μῆκ. 0.118 μ. διάμ. σπ. 0.05 μ. διάμ. κομβ. 0.015 μ.
- γ'. Ὅμοια, ἄνευ κομβίων. Μῆκ. 0.114 μ. διάμ. σπ. 0.053 μ. - 0.049 μ.
- δ. 6 ψῆφοι σαργίου, σχήματος πεπλατυσμένης σφαίρας. Διάμ. 0.008 - 0.014 μ.
- XIVα-α'. Κομβία σχήματος κολούρου κώνου· εἰς τὸ κοῖλον φέρουν τριγωνικὴν διάτρητον θηλήν. Διάμ. α) 0.029 μ. β) 0.03 μ.
- β. 4 μεγαλύτερα καὶ 6 μικρότερα τεμάχια σπειροειδῶν ἐλασμάτων, τομῆς ἐπικύρτου. Μῆκ. 0.12 μ., 0.075 μ., 0.07 μ., 0.05 μ., 0.01 - 0.02 μ. διάμ. 0.004 μ.
- Πίθ. 1. Τρία ἀσπιδοειδῆ κομβία, φέροντα εἰς τὸ κοῖλον τριγωνικὴν διάτρητον θηλήν (ἐφθαρμένα). Διάμ. 0.016 μ.
- Πίθ. 2α. Τρία σπειροειδῆ ἐλάσματα, ἐπικύρτου τομῆς. Μῆκ. 0.052 μ., 0.058 μ., 0.024 μ. διάμ. 0.006 μ.
- β. Δακτύλιος τριγωνικῆς σχεδόν τομῆς. Διάμ. 0.019 μ. πλ. 0.008 μ. πάχ. 0.004 μ.
- γ. Μικρὰ ὀστεῖνη ψῆφος, λευκή, δισκόσχημος. Διάμ. 0.006 μ.

- δ. Μικρός δακτύλιος μὴ συναπτομένων περάτων, σχήματος σχεδὸν ἑλλειψοειδοῦς. Διάμ. 0.01 - 0.012 μ. πλ. ἑλ. 0.003 μ.
- Φα. 2 σπειροειδῆ ἐλάσματα, τριγωνικῆς τομῆς, ἐκ τῆς χρήσεως ἐπικύρτου γενομένης. Μῆκ. 0.065 μ., 0.082 μ. διάμ. 0.005 μ.
- β. Λιθίνη ἀκόνη χρώματος βαθέως ἰώδους. Φέρει ὀπὴν ἀναρτήσεως εἰς τὸ ἄνω μέρος. Μῆκ. 0.097 μ. πλ. κάτω 0.034 μ. ἄνω 0.03 μ. πάχ. ἄνω 0.006 μ. κάτω 0.009 μ.
- γ. Μικρὸν ψέλιον 4 σπειρῶν ἐκ λεπτοῦ ἐλάσματος πεπλατυσμένου. Μῆκ. 0.016 μ. διάμ. 0.03 μ. πλ. ἑλ. 0.003 - 0.004 μ.

Τύμβος X (πίν. 106).

- Ια. Σιδηροῦν ξίφος βαθέως ὀξειδωθὲν τὸ στέλεχος, τὸ ὁποῖον κατὰ πᾶσαν πιθανότητα ἔφερε καθ' ὅλον τὸ μῆκος του εἰς τὸ μέσον νεύρωσιν, ἐλαφρῶς ἐξέχουσαν ἢ λαβὴ ἀπολήγει εἰς χελιδονοουράν, ἣς ἀπεκόπη τὸ ἐν πτερύγιον ἢ διεύρυνσις τῆς λαβῆς ἔντονος· ἐπὶ τῆς λαβῆς λείψανα ξύλου, ἀπολήγοντα κάτω τοξοειδῶς· ἐπίσης 4 ἦλοι, δύο καθέτως καὶ δύο ὀριζοντίως διατεταγμένοι (ἐπὶ τῆς διευρύνσεως), ὡς καὶ περιχέλωμα διὰ τὸν ἐγκοιτασμὸν τῆς ξυλίνης ἐπενδύσεως τῆς λαβῆς. Μῆκ. 0.59 μ. πλ. 0.052 μ.
- β. Τρίμματα αἰχμῆς βέλους σιδηρᾶς, διαλυθείσης ἐκ τῆς ὀξειδώσεως.
- γ. Τμήμα σιδηροῦ μαχαιριδίου ἀπολήγοντος εἰς ὀξεῖαν αἰχμὴν ἢ ῥάχιν ἐλαφρῶς κυρτή, ἢ ἀκμὴ εὐθεῖα. Μῆκ. 0.085 μ. πλ. 0.02 μ.
- δ. Δύο τεμάχια σιδηροῦ ἠλομόρφου ἀντικειμένου· τὸ ἐν τούτων διαπερᾶται ὑπὸ κυλινδρικοῦ ξυλίνου (;) τεμαχίου, σωζομένου σχεδὸν ἀκεραίου· ἄνω τοῦ κυλινδρικοῦ τούτου τεμαχίου τὸ στέλεχος τετραγώνου τομῆς, κάτω δὲ τούτου κυκλικῆς. Τὸ ἕτερον τεμάχιον τομῆς κυκλικῆς. Μῆκ. α) 0.083 μ. β) 0.074 μ. μῆκ. ξυλ. τεμ. 0.023 μ. διάμ. 0.011 μ. διάμ. στελ. α) 0.004 β) 0.002 - 0.004 μ.
- IIα. Ξίφος σιδηροῦν ἐφθαρμένον ἐκ τῆς ὀξειδώσεως κατὰ τὸ στέλεχος· λαβὴ καλῶς διατηρουμένη, ἀπολήγουσα εἰς χελιδονοουράν, τῆς ὁποίας τὸ ἐν πτερύγιον ἔχει ἐν μέρει θραυσθῆ· εἰς τὴν παρυφὴν τῆς λαβῆς περιχέλωμα διὰ τὸν ἐγκοιτασμὸν τῆς ξυλίνης ἐπενδύσεώς της, ἣς λείψανα διατηροῦνται ἐπ' ἀμφοτέρων τῶν πλευρῶν, τοξοειδῶς κάτω ἀπολήγοντα. Σώζονται 4 ἦλοι, 2 καθέτως διατεταγμένοι καὶ 2 ὀριζοντίως (εἰς τὴν διεύρυνσιν τῆς λαβῆς). Μῆκ. 0.665 μ. πλ. 0.042 μ.
- β-γ. Τρίμματα μιᾶς ἢ δύο σπειρῶν καὶ μικροῦ κομβίου.
- Xα. Μικρὸν ψέλιον 2 σπειρῶν, ἀπολήγον εἰς ὀξεῖα πῶς πέρατα· ἔλασμα τομῆς σχεδὸν τριγωνικῆς. Διάμ. 0.035 μ. πλ. ἑλ. 0.0025 μ.

Τύμβος AA (πίν. 107).

- Ια. Σιδηροῦν μαχαιρίδιον ἐπικύρτου ῥάχους, ὑποκοίλου ἀκμῆς, συγκολληθὲν ἐκ 4 τεμαχίων. Ἡ λαβὴ σχηματίζεται διὰ στενώσεως καὶ καταλήγει σχεδὸν εἰς αἰχμὴν ἀμβλεῖαν· ἐπ' αὐτῆς καὶ ἐπὶ τῶν δύο ἐπιφανειῶν λείψανα ξύλου. Μῆκ. 0.212 μ. λαβὴ μῆκ. 0.052 μ. πλ. 0.023 μ.
- β-β'. Δύο ἀσπιδοειδῆ κομβία ἐφθαρμένα. Τὸ ἕτερον σώζει εἰς τὸ κοῖλον τριγωνικὴν διάτρητον θηλήν. Διάμ. β: 0.015 μ. β': 0.012 μ.
- IIα. Μικρὸν κομβίον σχήματος κολούρου κώνου, ἐφθαρμένον τὴν περιφέρειαν· εἰς τὸ κοῖλον φέρει τριγωνικὴν διάτρητον θηλήν. Διάμ. 0.014 μ.
- IVα. Ὀκτώσχημος πόρπη· σύνδεσις σπειρῶν ὀκτώσχημος· τομὴ κυκλική. Μῆκ. 0.098 μ. διάμ. σπ. 0.045 μ.
- α'. Ὅμοια. Μῆκ. 0.096 μ. διάμ. σπ. 0.04 - 0.045 μ.
- β-β'. 6 τεμάχια σπειροειδῶν ἐλασμάτων, τριγωνικῆς ἀρχικῶς τομῆς, ἐπικύρτου ἐκ τῆς χρήσεως γενομένης. Μῆκ. 0.12 μ., 0.10 μ., 0.06 μ., 0.057 μ. 0.03 μ. διάμ. 0.006 μ.
- γ. Κομβίον σχήματος κολούρου κώνου, ἐφθαρμένον κατὰ τὴν περιφέρειαν, εἰς τὸ κοῖλον τριγωνικὴν διάτρητος θηλή. Διάμ. 0.026 μ.

- Να. Δακτύλιος δύο σπειρών τομῆς ἐπικύρτου ἐκ πλατέος ἐλάσματος. Διάμ. ἐσ. 0.021 μ. πλ. ἐλ. 0.003 μ. πάχ. 0.001 μ.
- β. Ὀκτώσχημος πόρπη· σύνδεσις σπειρῶν ὀκτώσχημος· τομὴ κυκλική. Μῆκ. 0.103 μ. διάμ. σπ. 0.046 μ., 0.042 μ.
- γ. Δακτύλιος ἐπικύρτου τομῆς. Διάμ. ἐσ. 0.02 μ. πλ. 0.006 - 8 μ. πάχ. 0.002 μ.
- δ. Δακτύλιος δύο σπειρῶν. Διάμ. ἐσ. 0.016 μ. πλ. ἐλ. 0.002 μ.
- ε. Δακτύλιος σιδηροῦς ἐπικύρτου τομῆς. Διάμ. ἐσ. 0.018 μ. πλ. 0.008 μ. πάχ. 0.003 μ.
- ζ. 5 μικρὰ κομβία ἀσπιδοειδῆ, ἐφθαρμένα πολλαχοῦ ἐκ τῆς ὀξειδώσεως· εἰς τὸ κοῖλον τριγωνικὴ διάτρητος θηλή. Διάμ. 0.015 μ.
- η. Μικρὰ ψῆφος σαρκίδιου σχήματος πεπλατυσμένης σφαίρας. Διαμ. 0.007 μ.
- VIIIα. Δακτύλιος σιδηροῦς ἐπικύρτου τομῆς. Διάμ. ἐσ. 0.019 μ. πλ. 0.007 πάχ. 0.0015 μ.
- β. Δακτύλιος ἐπικύρτου τομῆς. Διάμ. ἐσ. 0.02 μ. πλ. 0.009 μ. πάχ. 0.0015 μ.
- γ. Δακτυλιόσχημον ἔλλειψοειδὲς κόσμημα ἐκ λεπτοῦ ἐλάσματος, ἀμφικύρτου τομῆς· εἰς τι σημεῖον τῆς περιφερείας δημιουργεῖ μικρὰν ἐξοχὴν. Διάμ. ἐσ. 0.016 - 0.019 μ. πλ. ἐλ. 0.001 - 0.002 μ.
- δ. Κομβίον σχήματος κολούρου κώνου ἐφθαρμένον κατὰ τὸ $\frac{1}{8}$ · εἰς τὸ κοῖλον τριγωνικὴ διάτρητος θηλή. Διάμ. 0.03 μ.

Τύμβος ΑΒ (πίν. 108 - 109).

- Iα. Ψέλιον 7 σπειρῶν ἀμφικύρτου τομῆς, καμπυλογράμμων ἀπολήξεων. Μῆκ. 0.064 μ. διάμ. α) 0.06 μ. β) 0.066 μ. πάχ. 0.003 μ.
- β. Ὀκτώσχημος πόρπη ἀκεραία. Σύνδεσις σπειρῶν ὀκτώσχημος. Ἐλασμα κυκλικῆς τομῆς. Μῆκ. 0.107 μ. διάμ. σπείρας α) 0.044 μ. β) 0.046 μ. πάχ. 0.004 μ.
- γ. 5 ψῆφοι σαρκίδιου διαφόρων μεγεθῶν, ἀδρῶς εἰργασμένοι, σχήματος πεπλατυσμένης σφαίρας, διάτρητοι. Διάμ. 0.01 - 0.015 μ.
- δ. Τρία τεμάχια σπειροειδῶν ἐλασμάτων τριγωνικῆς τομῆς, γενομένης πολλαχοῦ ἐπικύρτου ἐκ τῆς τριβῆς. Μῆκ. α) 0.024 μ. β) 0.048 μ. γ) 0.056 μ. διάμ. 0.007 - 0.009 μ.
- δ'. Τρία ὅμοια. Μῆκ. α) 0.02 μ. β) 0.092 μ. γ) 0.133 μ.
- ε. Σφηκωτῆρ ἐκ λεπτοῦ χαλκοῦ σύρματος συστρεφομένου εἰς 4 σπείρας. Διάμ. 0.021 μ.
- ζ-ζ'. Δύο χαλκᾶ κομβία σχήματος κολούρου κώνου· εἰς τὸ κοῖλον τριγωνικὴ διάτρητος θηλή ἐπικολληθεῖσα. Διάμ. α) 0.027 μ. β) 0.029 μ. ὕψ. 0.008.
- η. Δακτύλιος τριγωνικῆς τομῆς. Διάμ. ἐξ. 0.029 μ. ἐσ. 0.019 μ. πλ. 0.015 μ. πάχ. 0.004 μ.
- θ. Ὅμοιος. Διάμ. ἐξ. 0.028 μ. ἐσ. 0.02 μ. πλ. 0.016 μ. πάχ. 0.004 μ.
- ι. Δακτύλιος ἔλλειψοειδῆς μετ' ὀκτώσχημον ἀπόληξιν δύο σπειρῶν. Διάμ. δακτ. μεγ. 0.022 μ. διάμ. σπείρ. 0.016 μ.
- κ. Δακτύλιος ἐπικύρτου τομῆς. Διάμ. ἐσ. 0.02 μ. πλ. 0.006 μ. πάχ. 0.003.
- λ. Ὅμοιος τριγωνικῆς τομῆς, ἐλαφρῶς ἔλλειπτικός. Διάμ. ἐξ. 0.032 μ. ἐσ. 0.021 μ. πλ. 0.017 μ. πάχ. 0.005 μ.
- μ. Ὅμοιος· ἐλαφρῶς ἔλλειπτικός. Διάμ. μεγ. ἐξ. 0.03 μ. ἐσ. 0.02 μ. πλ. 0.014 μ. πάχ. 0.004 μ.
- II. Ψέλιον 1 $\frac{1}{2}$ σπείρας, καμπυλογράμμων περάτων, ἀμφικύρτου τομῆς. Διάμ. μεγ. 0.05 μ. πλ. 0.007 μ. πάχ. 0.003 μ.
- III. Τεμάχιον σιδηροῦ μαχαιριδίου ἐπικύρτου ράχους. Σώζονται ἐπ' αὐτοῦ λείψανα οὐσίας μαλακῆς (ξύλου), ἐφ' ἧς διαγραμμίσαις ὡς ἐάν ἀπετυπώθη ὕφασμα. Μῆκ. 0.081 μ. πλ. 0.02 μ.
- Πίθ. 1α-α'. Δύο μικρὰ ὀκτώσχημοι πόρπαι· σύνδεσις σπειρῶν ὀκτώσχημος· ἔλασμα κυκλικῆς τομῆς, εἰς τὴν σύνδεσιν τῆς μιᾶς ρομβοειδῆς. Μῆκ. α) 0.05 μ. β) 0.042 μ. διάμ. σπ. α) 0.018 μ. β) 0.015 μ.
- β-β'. Δύο μικροὶ δακτύλιοι ἐπικύρτου σχεδὸν τομῆς. Διάμ. 0.018 μ.
- Πίθ. 2. Ἡλόμορφον σιδηροῦν ἀντικείμενον κυκλικῆς τομῆς. Τὸ ἔτερον πέρασ πλατύνεται καὶ κάμπτεται ἐλαφρῶς ὡς τῶν «στύλων» τῶν κλασσικῶν χρόνων. Μῆκ. 0.105 μ. διάμ. 0.003 - 0.005 μ.

- Πίθ. 3α. Ὀκτώσχημος πόρπη. Σύνδεσις σπειρῶν ὀκτώσχημος. Ἐλασμα ρομβοειδοῦς τομῆς, πυκνῶς συσπειρούμενον. Μῆκ. 0.099 μ. διάμ. σπείρ. 0.044 μ. πάχ. 0.003 μ.
β. Δύο τεμάχια ἠλομόρφου σιδηροῦ ἀντικειμένου Μῆκ. α) 0.068 μ. β) 0.067 μ. πάχ. 0.003 μ.
- Πίθ. 4. α) Ψῆφος λιθίνη ἐλαιόχρους κανονικοῦ κυκλικοῦ σχήματος διαμ. 0.01 μ. β) ψῆφος ὀστεῖνη σχεδὸν σφαιρική διαμ. 0.008 μ. γ) μικρὸν λεπτότατον σύρμα.
- ΑΒα. Σπειροειδὲς κόσμημα, τοῦ ὁποίου τὸ ἐξωτερικὸν πέρασ δι' ἐλάσεως ἔχει πλατυνθῆ. Διάμ. 0.018 μ. (ἴσως ἢ ἑτέρα σπεῖρα δακτυλίου ὀκτωσχήμου ἀπολήξεως).
- β. Περόνη. Κεφαλὴ κυκλικὴ ἐπίπεδος ἄνω. Ὀλίγον κάτωθι τῆς κεφαλῆς διόγκωσις ἀτρακτόσχημος τομῆς ἐξαγώνου. Στέλεχος τομῆς κυκλικῆς, παχύτερον ἄνω, μειούμενον πρὸς τὴν αἰχμήν. Ἐπ' αὐτοῦ χαρακτὴ κόσμησις, σωζομένη ἄνω καὶ κάτω τῆς διογκώσεως, σχηματίζουσα «ψαροκόκκαλο». Ἐχει καμφοῦν εἰς τὸ $\frac{1}{8}$ ἀπὸ τῆς αἰχμῆς. Μῆκ. 0.222 μ. διάμ. κεφ. 0.012 μ. πάχ. ἄνω 0.004 μ. διογκ. 0.007 μ.
- γ. Μικρὸν ψέλιον μὴ ἐνουμένων περάτων. Τὸ στέλεχος διαρραγὲν δεικνύει, ὅτι κατεσκευάσθη δι' ἐλάσεως μὴ ἐπιτευχθείσης τελείας συνενώσεως τῶν διπλωθέντων φύλλων τοῦ ἐλάσματος. Διάμ. 0.038 μ. πλ. ἑλ. 0.005 μ.
- δ. Λεπτὸς δακτύλιος μὴ ἐνουμένων περάτων. Διάμ. 0.021 μ. πλ. 0.005 μ.
- ε. Τεμάχια λεπτοτάτου σύρματος ἐκ μικροῦ ψελίου (;), τεμαχισθέντος εἰς τὸ μέσον, ὥστε τὰ τεμάχια ἔχουν σχῆμα ἡμικυκλικόν.
- ζ. Περόνη. Κεφαλὴ κυκλική, ἐπίπεδος ἄνω. Ὀλίγον κάτωθι τῆς κεφαλῆς διόγκωσις ἀτρακτόσχημος ἐξαγώνου τομῆς. Στέλεχος τομῆς κυκλικῆς παχύτερον ἄνω, μειούμενον πρὸς τὴν αἰχμήν. Ἐπ' αὐτοῦ χαρακτὴ κόσμησις, σωζομένη ἄνω καὶ κάτω τῆς διογκώσεως, σχηματίζουσα «ψαροκόκκαλο». Τὸ στέλεχος ἔχει καμφοῦν ἐλαφρῶς εἰς ἀρκετὰ σημεῖα. Μῆκ. 0.335 μ. διάμ. κεφ. 0.011 μ. πάχ. ἄνω 0.005 μ. διογκ. 0.007 μ.
- η. Δακτύλιος λεπτοτάτου σύρματος. Τὸ ἐν πέρασ δι' ἐλάσεως ἔχει πλατυνθῆ καὶ ἐγένετο φυλλόμορφον καὶ δι' ἐκκρούσεως ἐκ τῶν ἔσω κοσμεῖται δι' ἐξεχουσῶν στιγμῶν. Διάμ. 0.02 μ.
- θ. Δακτύλιος λεπτὸς ἐπαλλήλως βαινόντων περάτων, τομῆς ἐπικύρτου. Διάμ. 0.025 μ. πλ. 0.005 μ. πάχ. 0.002 μ.
- ι. Ὀκτώσχημος πόρπη. Σύνδεσις σπειρῶν ὀκτώσχημος. Ἐλασμα κυκλικῆς τομῆς. Μῆκ. 0.10 μ. διάμ. σπείρ. 0.041 μ. πάχ. 0.003 μ.
- κ. Τέσσαρα τεμάχια ἄμορφα σιδηρᾶ. Ἐπ' αὐτῶν ἔχνη ξύλου.
- λ. Μικρὰ τοξωτὴ πόρπη ἐκ λεπτοῦ, ἐλαφρῶς συστρεφομένου σύρματος, ἄνευ συστροφῆς εἰς τὴν μετάβασιν πρὸς τὴν βελόνην. Ὑποδοχὴ τῆς βελόνης δι' ἀπλῆς κάμψεως τοῦ σύρματος. Μῆκ. 0.041 μ. ὕψ. 0.03 μ. πάχ. 0.0025 μ.
- μ. Μικρὰ ὀκτώσχημος πόρπη. Σύνδεσις σπειρῶν ὀκτώσχημος. Τομὴ σύρματος κυκλική, εἰς τὴν σύνδεσιν τετράπλευρος. Μῆκ. 0.039 μ. Διάμ. σπ. 0.016 μ.
- ν. Ψῆφος σαρδίου σχεδὸν κυλινδρική διάτρητος. Διάμ. 0.013 μ.
- ξ. Ψέλιον $1\frac{1}{2}$ σπείρας συνεστραμμένου στελέχους, συστρεφομένου κατὰ τὸ ἕτερον πέρασ. Διάμ. 0.051 μ.
- ο. Δύο τεμάχια σπειροειδῶν ἐλασμάτων. Μῆκ. α) 0.01 μ. β) 0.035 μ. διάμ. 0.005 μ.
- π. Δακτύλιος λεπτοτάτου σύρματος, πεπλατυσμένου τοῦ ἐνὸς πέρατος. Διάμ. 0.022 μ.
- ρ. Ἐφθαρμένον ἀσπιδοειδὲς κομβίον εἰς τὸ κοῖλον τριγωνικὴ διάτρητος θηλή. Διάμ. σωζ. 0.018 μ.

Τύμβος ΑΓ (πίν. 110 - 113).

- Ια. 3 ἀσπιδοειδῆ κομβία ἐφθαρμένα εἰς τὸ κοῖλον τριγωνικὴ διάτρητος θηλή. Διάμ. 0.016 μ.
β. Μικρὸν σιδηροῦν μαχαιρίδιον, ἐλαφρῶς ἐπικύρτου ράχους, ἐντόνως στενούμενον πρὸς τὴν αἰχμήν (ἀποκρουσθεῖσαν). Εἰς τὴν λαβὴν ἔχνη ξύλου καὶ ὑπόλειμμα ἡλου προσηλώσεως. Μῆκ. 0.122 μ. πλ. 0.02 μ.
- ΙΙα. Δακτύλιος ὀκτωσχήμου ἀπολήξεως δύο σπειρῶν, ὧν ἑλλείπει ἢ ἑτέρα. Διάμ. δακτ. 0.012 μ. σπείρ. 0.01 μ.

- IIIα. Δακτύλιος επικύρτου τομῆς. Διάμ. 0.019 μ. πλ. 0.011 μ. πάχ. 0.002 μ.
 β. 2 τεμάχια σπειροειδῶν ἐλασμάτων επικύρτου τομῆς. Μῆκ. α) 0.158 μ. β) 0.017 μ. Διάμ. α) 0.007 μ. β) 0.006 μ.
 γ. 4 τεμάχια σιδηρᾶς τοξωτῆς πόρπης· σώζεται ἡ σπεῖρα περιελίξεως, ἐλλειψοειδῆς. Διάμ. μεγ. σπ. 0.016 μ.
 δ. 1) Δύο ψῆφοι (σαρδίου;) ἀδρῶς εἰργασμένοι σχήματος πεπλατυσμένης σφαίρας. Διάμ. 0.012 μ. 0.013 μ. 2) Μία ψῆφος ὁμοία. Διάμ. 0.008 μ.
- Vα. Μικρὰ ὀκτώσχημος πόρπη· σύνδεσις σπειρῶν ὀκτώσχημος· ἔλασμα τομῆς κυκλικῆς. Μῆκ. 0.07 μ. διάμ. σπ. 0.032 μ. πάχ. 0.003 μ.
 β. Ὅμοια, ἐλλιπῆς τὴν βελόνην. Μῆκ. 0.072 μ. διάμ. σπ. α) 0.03 β) 0.04 μ. πάχ. 0.003 μ.
 γ. 3 ψῆφοι σαρδίου, αἱ δύο πορτοκαλλόχροι, ἡ μία σχεδὸν καστανόχρους· αἱ δύο μεγαλύτεραι ἀδρῶς εἰργασμένοι, σχήματος ἡ μὲν μία πεπλατυσμένης σφαίρας, ἡ δ' ἑτέρα σχεδὸν δισκοειδῆς. Ἡ τρίτη, καλῶς εἰργασμένη, λεῖα, βαρελόσχημος. Διάμ. α - β) 0.014 μ. γ) 0.012 μ.
 δ. Δακτύλιος ἐκ λεπτοῦ σύρματος 2 σπειρῶν. Διάμ. 0.02 μ.
 δ'. Ὅμοιος ἐκ λεπτοῦ ἐλάσματος πλ. 0.003 μ. Πέρατα ἐπάλληλα. Διάμ. 0.017 μ.
 ε. 3 τεμάχια σπειροειδῶν ἐλασμάτων, τομῆς τριγωνικῆς, επικύρτου πολλαχοῦ ἐκ τῆς τριβῆς. Μῆκ. α) 0.048 μ. β) 0.042 μ. γ) 0.029 μ. διάμ. 0.008 μ.
 ε'. 2 ὅμοια. Μῆκ. α) 0.039 μ. β) 0.045 μ. διάμ. 0.008 μ.
 ε''. 7 ὅμοια. Μῆκ. α) 0.013 μ. β-δ) 0.02 μ. ε) 0.022 μ. ς) 0.06 μ. ζ) 0.077 μ. διάμ. 0.007 - 0.009 μ.
 ζ. Δακτύλιος τομῆς τριγωνικῆς Διάμ. 0.018 μ. πλ. 0.012 μ. πάχ. 0.003 μ.
 η. Ὅμοιος. Διάμ. 0.021 μ. πλ. 0.011 μ. πάχ. 0.004 μ.
 θ. Ὅμοιος. Διάμ. 0.018 μ. πλ. 0.01 μ. πάχ. 0.003 μ.
 ι. Ὅμοιος. Διάμ. 0.018 μ. πλ. 0.012 μ. πάχ. 0.003 μ.
 κ. Ὅμοιος. Διάμ. 0.019 μ. πλ. 0.012 μ. πάχ. 0.003 μ.
- λ-λ'. Δύο κομβία σχήματος χαμηλοῦ κολούρου κώνου, ἐφθαρμένα. Εἰς τὸ κοῖλον τριγωνικὴ διάτρητος θηλή. Διάμ. λ: 0.028 μ. λ': 0.031 μ.
 μ. Δακτύλιος τριγωνικῆς τομῆς. Διάμ. 0.019 μ. πλ. 0.013 μ. πάχ. 0.004 μ.
- VIα. Μικρὰ τοξωτὴ πόρπη ἐλάσματος τετραγώνου τομῆς, γινομένης ρομβοειδοῦς εἰς τὴν σπεῖραν περιελίξεως. Ὑποδοχὴ βελόνης διὰ πλατύνσεως καὶ ἀναδιπλώσεως τοῦ ἄκρου στελέχους. Ἡ βελὸν ἔθραύσθη (σώζεται). Μῆκ. 0.063 μ. ὕψ. 0.05 μ.
 β. Περιλαίμιον ἐκ συνεστραμμένου σύρματος, πεταλόσχημον· τὰ πέρατα, σφυρηλατηθέντα, ἀναδιπλοῦνται εἰς κύκλον (τὸ ἕτερον ἐθραύσθη ἐν μέρει)· ἀνοιγμα μεταξὺ τῶν περάτων 0.066 μ. πετάλου 0.082 μ. πλ. μέγ. 0.087 μ.
 γ. Μικρότατος δακτύλιος μὴ ἐνουμένων περάτων. Διάμ. 0.009 μ.
- VIIIα. Μαχαιρίδιον σιδηροῦν επικύρτου ράχους, ἥτις πρὸς τὴν αἰχμὴν μεταβάλλουσα πορείαν μετατρέπεται εἰς ὑπόκοilon. Ἀκμὴ ἐλαφρῶς ὑπόκοιλος. Ἡ λαβὴ, συνεχίζουσα τὴν πορείαν τοῦ στελέχους, ἀπολήγει εἰς αἰχμὴν, μὴ διακρινομένη τοῦ σώματος. Ἐπὶ τῆς λαβῆς ἔχνη ξύλου καὶ ὀπὴ ἐκ πεσόντος ἡλου προσηλώσεως Μῆκ. 0.238 μ. πλ. 0.025 μ.
 β. Μικρὸν σιδηροῦν μαχαιρίδιον επικύρτου ἀκμῆς, ἐλαφρῶς ὑπόκοιλου ράχους (τεμαχισθὲν συνεκολληθῆ). Λαβὴ βραχεῖα, ἐφ' ἧς ἔχνη ξύλου. Μῆκ. 0.102 μ. πλάτ. μέγ. 0.023 μ.
 γ. 4 ψῆφοι σαρδίου, ἀδρῶς εἰργασμένοι, σχήματος δισκοειδοῦς ἕως πεπλατυσμένης σφαίρας. Διάμ. 0.009 μ. - 0.012 μ.
 δ. 2 σπεῖραι (ὀκτώσχημου κοσμήματος;). Διάμ. 0.014 μ.
 ε. 1 ὁμοία σπεῖρα. Διάμ. 0.014 μ.
 ζ. Δακτύλιος τριγωνικῆς τομῆς. Διάμ. 0.017 μ. πλ. 0.01 μ. πάχ. 0.003 μ.
 η. Ὅμοιος. Διάμ. 0.021 μ. πλ. 0.014 μ. πάχ. 0.0035 μ.
 θ. Αἰχμὴ βέλους σιδηρᾶ, τριγωνικῆ, ἀπολήγουσα εἰς χελιδονοουρᾶν, εἰς τὸ μέσον τῆς ὁποίας στε-

- νόν παραλληλόγραμμον στέλεχος προσαρμογῆς τοῦ ξυλίνου στελέχους· εἰς τὸ μέσον ἀβαθῆς αὐ-
λαξ διὰ τὸν ἐγκοιτασμὸν τοῦ ξυλίνου στελέχους. Μῆκ. 0.04 μ.
- IXα. Σπειρα με προσέχον τὸ ἐξωτερικὸν πέρασ τοῦ σύρματος, τὸ ὁποῖον ἐπλατύνθη δι' ἐλάσεως. Διάμ.
0.014 μ.
- β. Ἀσπιδοειδὲς κομβίον· εἰς τὸ κοῖλον τριγωνικὴ διάτρητος θηλή. Διάμ. 0.018 μ.
- Xα. Περὸνη. Κεφαλὴ κυκλική, ἐλαφρῶς ἐπίκυρτος τὴν ἄνω ἐπιφάνειαν. Ὀλίγον κάτωθι τῆς κεφαλῆς
ἀτρακτόσχημος διόγκωσις ὀκταγώνου τομῆς. Ἀπὸ τῆς κεφαλῆς τοῦ κάτω πέρατος τῆς διογκώ-
σεως κόσμησις λοξῶν χαρακτῶν γραμμῶν εἰς σχῆμα «ψαροκοκκάλου». Μῆκ. 0.325 μ. διάμ.
κεφ. 0.008 μ. διογκ. 0.007 μ.
- α'. Ὁμοία. Κεφαλὴ ἄνω ὑπόκοιλος. Μῆκ. 0.332 μ. διάμ. κεφ. 0.008 μ. διογκ. 0.008 μ.
- β. Χρυσοῦς σφηκωτῆρ ἐκ σύρματος σχετικῶς χονδροῦ, ἀπολήγοντος εἰς δύο αἰχμὰς μετὰ τὸν σχη-
ματισμὸν 5 σπειρῶν. Διάμ. 0.014 μ. μῆκ. 0.011 μ. πάχ. 0.002 μ.
- γ. Ψῆφος ἀτρακτόσχημος, καλῶς εἰργασμένη, λιθίνη. Μῆκ. 0.016 μ. διάμ. 0.01 μ.
- δ-δ'. Μία μικροτάτη καὶ ἑτέρα μικρὰ ψῆφος σαρδίου, ἀδρῶς εἰργασμένα. Διάμ. α) 0.006 μ. β) 0.01 μ.
- XIα. Σιδηροῦν ξίφος βαθέως ὀξειδωθὲν καὶ ἐλλιπὲς τὸ κάτω μέρος τοῦ στελέχους· ἡ λαβὴ ἀπολήγει εἰς
χειλιδονουράν, ἧς ἀπεκόπη τὸ ἐν περὺριον· ἐπὶ τῆς λαβῆς διακρίνεται περιχειλίωμα διὰ τὸν ἐγ-
κοιτασμὸν τῆς ξυλίνης ἐπενδύσεώς της καὶ 4 ἧλοι (δύο καθέτως καὶ δύο ὀριζοντίως — εἰς τὴν διεύ-
ρουνσιν — διατεταγμένοι)· εἰς τὸ μέσον τοῦ στελέχους ἀσθενῆς νεύρωσις διήκουσα καθ' ὅλον του
τὸ μῆκος. Μῆκ. 0.46 μ. πλ. 0.04 μ.
- β. Τεμάχια διαλυθέντος ἐκ τῆς ὀξειδώσεως σιδηροῦ μαχαιριδίου.
- γ. 2 τεμάχια σιδηρᾶ παχέα ἐκ μαχαιρας ἢ ξίφους καταστραφέντος ἐκ τῆς ὀξειδώσεως.
- XIIα. Μικρὰ ὀκτώσχημος πόρπη ἐκ λεπτοῦ σύρματος· σύνδεσις σπειρῶν ὀκτώσχημος. Μῆκ. 0.041 μ.
διάμ. σπ. 0.017 μ.
- β. Ὁμοία· σύρμα παχύτερον, ρομβοειδοῦς τομῆς. Μῆκ. 0.044 μ. διάμ. σπ. 0.018 μ.
- γ. Ὁμοία· σύρμα κυκλικῆς τομῆς, ρομβοειδοῦς εἰς τὴν σύνδεσιν. Μῆκ. 0.05 μ. διάμ. σπ. 0.02 μ. -
0.021 μ.
- δ. Ὁμοία. Μῆκ. 0.052 μ. διάμ. σπ. 0.021 μ.
- ε. 10 ψῆφοι σαρδίου, ἀδρῶς εἰργασμένα, σχήματος πεπλατυσμένης σφαίρας ἕως δισκοειδοῦς. Διάμ.
0.01 μ. - 0.013 μ.
- XIII-XIV. 5 ψῆφοι σαρδίου ἀδρῶς εἰργασμένα, σχήματος πεπλατυσμένης σφαίρας ἕως δισκοειδοῦς,
χρώματος ἀπὸ ἀνοικτοῦ ἕως βαθέως πορτοκαλλόχρου. Διάμ. 0.01 - 0.012 μ.
- XVα. Μικρὰ τοξωτὴ πόρπη ἐκ συνεστραμμένου σύρματος. Ἡ σπειρα περιελίξεως, θραυσθεῖσα, εἶχεν
ἐπισκευασθῆ, προσαρμοσθείσης τῆς βελόνης πρὸς τὸ λοιπὸν στέλεχος καὶ στερεωθείσης διὰ περι-
ελίξεως λεπτοῦ πεπλατυσμένου ἐλάσματος. Ἡ ὑπόδοχὴ τῆς βελόνης σχηματίζεται διὰ πλατύν-
σεως καὶ ἀναδιπλώσεως τοῦ ἄκρου τοῦ στελέχους. Μῆκ. 0.064 μ. ὕψ. 0.038 μ.
- β. Μικρὰ ὀκτώσχημος πόρπη· σύνδεσις σπειρῶν ὀκτώσχημος. Σύρμα κυκλικῆς τομῆς. Μῆκ. 0.035 μ.
διάμ. σπ. 0.014 - 0.017 μ.
- γ. 3 τεμάχια σπειροειδῶν ἐλασμάτων τομῆς ἐπίκυρτου. Μῆκ. α) 0.013 μ. β) 0.053 μ. γ) 0.071 μ.
διάμ. 0.007 μ.
- δ. Ψῆφος σαρδίου σχήματος πεπλατυσμένης σφαίρας. Διάμ. 0.018 μ. 4 ψῆφοι ὀστέιναι δισκοειδεῖς,
λευκαί. Διάμ. 0.008 μ.
- XVIα. Σιδηρᾶ αἰχμὴ δόρατος διὰ σφυρηλατήσεως γενομένη. Ὁ αὐλός, ἐλλιπὲς ἐν μέρει, εἶναι λίαν
ἐπιμήκης· εἰς τὸ ἐσωτερικὸν του διατηρεῖ λείψανα ξύλου. Διακρίνεται σαφῶς ἡ γραμμὴ ἐπαφῆς
τῶν δύο περάτων τοῦ ἀναδιπλωθέντος πρὸς σχηματισμὸν τοῦ αὐλοῦ ἐλάσματος, ἧτις ἄνω μὲν
καλύπτεται καλῶς, κάτω ὅμως ἀφήνει κενόν. Ἡ αἰχμὴ λίαν μικρὰ, σχεδὸν τριγωνικὴ, τομῆς
σχεδὸν τριγωνικῆς, λόγῳ ἀσθενοῦς ἐξάρσεως τοῦ μέσου τῆς μιᾶς ὀψεως. Εἰς τὸ κάτω μέρος τοῦ
αὐλοῦ σῶζεται ὀπή (ἢ ἀντίστοιχος εὐρίσκειτο εἰς τὸ καταστραφέν τμήμα), δι' ἧς εἰσῆρχετο ἔμ-
βολον πρὸς στερέωσιν ἐντὸς τοῦ αὐλοῦ τοῦ ξυλίνου στελέχους. Μῆκ. 0.16 μ. αὐλοῦ 0.102 διάμ.
αὐλοῦ ἐξ. 0.024 μ. πλ. μέγ. αἰχμ. 0.023 μ.

- XVIIα. Σφόνδυλος πήλινος ἀμφικωνικός. Μῆκ. 0.034 μ. διάμ. 0.029 μ.
- β. Ἀσπιδοειδὲς κομβίον· εἰς τὸ κοῖλον τριγωνικὴ θηλὴ διάτρητος. Διάμ. 0.014 μ.
- γ. Ψῆφος μολυβδίνῃ ἐπιμήκης, διευρυνομένη εἰς τὸ μέσον, ὅπου σχηματίζει δακτύλιον. Ἄνὰ εἰς δακτύλιος σχηματίζεται καὶ εἰς τὰ δύο πέρατα. Μεταξὺ τούτων καὶ τοῦ κεντρικοῦ αὐλακῆς. Μῆκ. 0.025 μ. διάμ. μέσ. 0.017 μ.
- δ. Μικρὰ ὀκτώσχημος πόρπη ἐκ λεπτοῦ σύρματος· σύνδεσις σπειρῶν ὀκτώσχημος. Εἰς τὸ κέντρον τῆς ἐτέρας σπείρας, ὅπου ἡ ὑποδοχὴ τῆς βελόνης, προσκεκολλημένος μικρὸς tutulus. Μῆκ. 0.045 μ. διάμ. σπ. 0.019 μ. - 0.021 μ.
- XVIIIα. Τεμάχιον ἐκ τῆς λαβῆς καὶ τοῦ ἄκρου στελέχους μικροῦ σιδηροῦ μαχαιριδίου· ἐπὶ τῆς λαβῆς λείψανα ξύλου. Μῆκ. 0.049 μ. πλ. 0.016 μ.
- XXα. Μέγα κομβίον σχήματος χαμηλοῦ κολούρου κώνου, ἐφθαρμένον πῶς. Εἰς τὸ κοῖλον τριγωνικὴ θηλὴ διάτρητος. Διάμ. 0.032 μ.
- β. 3 μικρὰ καὶ 3 μεγάλα τεμάχια σπειροειδῶν ἐλασμάτων, τομῆς τριγωνικῆς, ἐπικύρτου πολλαχοῦ γενομένης ἐκ τῆς τριβῆς. Μῆκ. α) 0.015 μ. β) 0.016 μ. γ) 0.022 μ. διάμ. 0.007 μ. - 0.008 μ. Μῆκ. δ) 0.064 ε) 0.071 μ. ς) 0.081 μ. διάμ. 0.008 μ. - 0.009 μ.
- γ. Πόρπη τοξωτὴ ἐκ δύο τεμαχίων 1) τὸ τόξον ἐκ πλατέος τριγωνικοῦ σχεδὸν ἐλάσματος, ἐλαφρῶς κυρτουμένου 2) ἡ βελὼν, κυκλικῆς τομῆς. Τὸ ἐλασμα τοῦ τόξου ἀπολήγει εἰς τὸ ἓν μὲν πέρασ εἰς σπείραν περιελίξεως, ἐξ ἧς ἐξαρτᾶται ἡ βελὼν, εἰς τὸ ἕτερον δὲ ἀναδιπλοῦται καὶ σχηματίζει τὴν ὑποδοχὴν τῆς βελόνης. Μῆκ. 0.072 μ. ὕψ. 0.055 μ. μέγ. πλ. τόξ. 0.029 μ.
- δ-δ'. Δύο ὀκτώσχημοι πόρπαι τεμαχισμένοι. Διάμ. σπ. 0.016 - 0.017 μ.
- ε. Ὅμοια τεμαχισμένη. Διάμ. σπ. 0.019 μ.
- ε'. Ὅμοια τεμαχισμένη. Διάμ. σπ. 0.021 μ.
- Πίθ. 3α. 3 τεμάχια σπειροειδῶν ἐλασμάτων διαμέτρου καταφανῶς μεγαλύτερας τῆς συνήθους· ἡ περιελίξις τῆς σπείρας οὐχὶ πυκνὴ. Τομὴ τριγωνικὴ, καμπυλωθείσης τῆς ἀκμῆς ἐκ τῆς τριβῆς. Τὸ ἓν τούτων σώζει ἀρχαίαν ἐπισκευήν· θραυσθὲν συνηρῶσθη, στερεωθὲν διὰ λεπτοῦ ἐλάσματος συστραφέντος περὶ τὴν συναρμογὴν. Μῆκ. α) 0.047 μ. β) 0.055 μ. γ) 0.072 μ. διάμ. 0.011 - 0.014 μ.
- β. Μικρὰ ὀκτώσχημος πόρπη τεμαχισμένη. Διάμ. σπ. 0.016 μ.
- γ. Δύο χρυσᾶ ἐνώτια ἐκ λεπτοῦ σύρματος· μετὰ τὸν σχηματισμὸν ἐνὸς κύκλου τὸ ἕτερον πέρασ πλῆνεται φυλλοσχήμως καὶ διὰ πίεσεως ἐκ τῶν ἔσω σχηματίζει εἰς τὸ μέσον μικρὸν μαστοειδὲς ἔξαγμα. Τὸ ἕτερον θραυσθὲν συνηρῶσθη διὰ περιελίξεως τῶν δύο περάτων τοῦ θραυσθέντος τμήματος. Διάμ. 0.016 μ.
- Ἄνατ. ΑΓ 2. 4 ψῆφοι σαρδίου διαφόρου χρώματος· πορτοκαλλόχροι ἀνοικταὶ αἱ δύο, βαθύταται αἱ ἄλλαι δύο. Ἄδρῶς εἰργασμένοι σχήματος πεπλατυσμένης σφαίρας. Διάμ. α) 0.009 μ. β-γ) 0.013 μ. δ) 0.015 μ.

Τύμβος ΑΔ (πίν. 113 - 117).

- Ια. Τρίδυμος διπλοῦς πέλεκυς ἐκ λεπτοῦ ἐλάσματος, ἀποτελούμενος ἀπὸ τὸ κεντρικὸν στέλεχος καὶ τοὺς ἐξ αὐτοῦ ἐξέχοντας 3 πελέκεις. Εἰς τὸ κάτω πέρασ τοῦ στελέχους, τὸ ὅποιον ἐξέχει ἀρκετὰ, τριγωνικὴ ὀπή. Τὸ ἄνω πέρασ, μόλις ἐξέχον τοῦ τελευταίου πελέκειος, σχηματίζει δύο καμπυλότητας εἰς τὰ σημεῖα τῶν γωνιῶν του. Τὸ μεταξὺ τῶν πελέκειων κενὸν τριγωνικοῦ σχήματος. Ὁμόκεντροι χαρακτοὶ κύκλοι κοσμοῦν ἀμφοτέρας τὰς ὀψεις, ἔχοντες κέντρον τὸ μέσον τοῦ στελέχους εἰς τὸ σημεῖον, ὅπόθεν ἐκφύονται οἱ πελέκεις. Τὰ πέρατα τῶν πελέκειων εὐθύγραμμα, ἐφθαρμένα. Διάβρωσις ἐξ ὀξειδώσεως καὶ ἕλης τῆς ἐπιφανείας. Μῆκ. 0.223 μ. πλ. στελ. ἄνω 0.026 μ. κάτω 0.021 μ. μῆκ. πελ. 0.095 μ. πάχ. ἐλ. 0.001 μ.
- β. Ὀκτώσχημος πόρπη. Σύνδεσις σπειρῶν ὀκτώσχημος. Ἐλασμα κυκλικῆς τομῆς, τετραγώνου εἰς τὸ τμήμα συνδέσεως. Ἐλλείπει ἡ βελὼν. Μῆκ. 0.18 μ. διάμ. σπείρ. 0.076 μ. πάχ. 0.0045 μ.
- β'. Ὅμοια. Μῆκ. 0.19 μ. διάμ. σπ. 0.08 μ. πάχ. 0.005 μ.

- γ. Ἰδιόμορφον κόσμημα ἐκ τριῶν κύκλων ἐνουμένων. Ὁ εἷς κύκλος φαίνεται ὅτι ἐν μέρει κατεστράφη, ἀλλὰ καὶ ἀρχικῶς δὲν ἔκλειε. Μῆκ. 0.086 μ. διάμ. κύκλ. 0.022 μ. πάχ. 0.0025 μ.
- δ. Ψέλιον 11 σπειρῶν. Μῆκος 0.091 μ. διάμ. α) 0.069 μ. β) 0.063 μ. πάχ. 0.004 μ.
- δ'. Ὅμοιον 7 σπειρῶν, ἐφθαρμένον εἰς ἀρκετὰ σημεῖα τῆς ἐπιφανείας του, τομῆς ἀμφικύρτου. Μῆκ. 0.068 μ. διάμ. α) 0.06 μ. β) 0.068 μ. πάχ. 0.004 μ.
- δ''. Ψέλιον ἀπλοῦν μὴ συνδεομένων περάτων, τομῆς κυκλικῆς. Διάμ. 0.075 μ. πάχ. μέγ. 0.009 μ. ἐλ. 0.005 μ.
- ε. 76 κομβία σχήματος κολούρου κώνου, φέροντα εἰς τὸ κοῖλον διάτρητον τριγωνικὴν θηλήν, ἐπικολληθεῖσαν. Διάμ. 0.019 μ. ὕψ. 0.006. Τὰ πλεῖστα καλῶς διατηρημένα.
- ζ. Πήλινος ἀμφικωνικός σφόνδυλος διάτρητος. Πηλὸς ἐρυθρός. Ἐπιφάνεια λελεασμένη. Ὑψ. 0.028 μ. διάμ. 0.03 μ.
- η. Μικρὰ χαλκῆ σπεῖρα. Διάμ. 0.014 μ.
- θ. 29 ψῆφοι σαρδίου καὶ 1 ὕαλομάζης (θρυμματισθεῖσα), διάτρητοι. Σχήμα πεπλατυσμένης σφαίρας. Ἄδρως εἰργασμένοι. Διάμ. 0.011 μ. - 0.013 μ. Μία 0.008 μ. ἄλλη 0.018 μ. καὶ 0.015 μ. Ἡ ἐξ ὕαλομάζης βαθέως κυανοῦ χρώματος με ἐνθετον λευκὴν κόσμησιν.
- ι. 2 ψῆφοι σαρδίου διάτρητοι, σχήματος πεπλατυσμένης σφαίρας. Ἐκ τῆς ὀπῆς τῆς μιᾶς διέρχεται χρυσοῦν σύρμα, τὸ ὁποῖον ἐξέρχεται εἰς διπλὴν σειρὰν καὶ συστρέφεται δις εἰς δύο μικρὰς σπεῖρας. Διάμ. ψῆφ. α) 0.011 μ. β) (μετὰ χρ.) 0.009 μ. διάμ. σπεῖρ. χρ. 0.006 μ.
- κ. 6 ὅμοιοι. Διάμ. 0.009 - 0.011 μ.
- κ'. 7 ὅμοιοι, 1 ὀστεῖνη καὶ 1 ἐκ μέλανος ἐξωτερικῶς πηλοῦ. Διάμ. α) 0.008 - 0.011 μ. β) 0.012 μ. γ) 0.011 μ.
- λ-λ'-λ''. Τρεῖς σφηνωτῆρες χρυσοῖ ἐκ σύρματος συστρεφομένου εἰς διπλοῦν στέλεχος τρεῖς φορές. α) Διάμ. 0.024 μ. πάχ. 0.001 μ. β) διάμ. 0.018 μ. πάχ. 0.001 μ. γ) διάμ. 0.021 μ. πάχ. 0.001 μ. μ. 5 μικρότατοι tutuli ἀσπιδοειδεῖς διαμ. 0.004 μ.
- ν. Δακτύλιος σιδηροῦς ἢ χαλκοῦς κεκαλυμμένος με ὀξειδώσεις σιδήρου, τεθραυσμένος εἰς ἐν τμήμα, τομῆς σχεδὸν τριγωνικῆς. Διάμ. ἐξ. 0.023 μ.
- ξ. 3 τεμάχια σπειροειδῶν ἐλασμάτων τριγωνικῆς τομῆς. Μῆκ. α) 0.08 μ. β) 0.078 μ. γ) 0.043 μ. διάμ. 0.007 - 0.008 μ.
- ξ'. 1) 7 ὅμοια τεμάχια τομῆς τριγωνικῆς, γενομένης ἐπικύρτου ἐκ τῆς τριβῆς. Μῆκ. α) 0.052 μ. β) 0.033 μ. γ) 0.042 μ. δ) 0.036 μ. ε) 0.037 μ. ς) 0.024 μ. ζ) 0.021 μ. διάμ. 0.005 - 0.008 μ. 2) 3 μικροὶ tutuli ἀσπιδοειδεῖς με τεθραυσμένον ἠλίσκον, ἐφθαρμένοι. 3) Ψῆφος σαρδίου, διαμ. 0.01 μ.
- ο-ο'. Δύο μεγάλα κομβία σχήματος κολούρου κώνου, φέροντα εἰς τὸ κοῖλον τριγωνικὴν διάτρητον θηλήν συμφυᾶ πρὸς τὸ σῶμα. Διάμ. 0.036 μ. ὕψ. 0.01 μ.
- π. Δακτύλιος τομῆς σχεδὸν ρομβοειδοῦς· αἱ ἀκμαὶ ἔχουν ἀποτριβῆ καὶ φαίνεται ὡς ἀμφικύρτος. Διάμ. μεγ. ἐξ. 0.028 μ. πάχ. 0.004 μ.
- ρ. Μικρὰ σπεῖρα. Διάμ. 0.013 μ.
- ρ'. Ὅμοια. Διάμ. 0.013 μ.
- σ. 16 μικροὶ ἀσπιδοειδεῖς tutuli με ἠλίσκον εἰς τὸ κοῖλον, ἀποσπασθέντα ἐκ πάντων. Οἱ πλεῖστοι ἐφθαρμένοι ἐκ τῆς ὀξειδώσεως. Διάμ. 0.01 μ.
- τ. Σιδηροῦν παραλληλόγραμμον ἔλασμα, τεθραυσμένον, ἐλλιπὲς τὴν μίαν γωνίαν. Ἐπ' αὐτοῦ προσηλωμένοι 12 μικροὶ χαλκοῖ tutuli (ἐλλείπουν οἱ 2), ἀνά 5 εἰς τὰς μακρὰς πλευρὰς καὶ μεταξὺ των ἀνά εἰς εἰς τὰς στενάς. Εἰς τὸ μέσον εἷς μεγαλύτερος. Μῆκ. 0.055 μ. πλ. 0.031 μ. διάμ. tut. 0.0065 μ. μεγαλύτερου 0.01 μ.
- Πα. Σιδηροῦν ξίφος βαθέως ὀξειδωθὲν τὸ στέλεχος, τὸ ὁποῖον πιθανῶς ἔφερε καθ' ὅλον τὸ μῆκος του νεύρωσιν, ἐλαφρῶς ἐξέχουσαν· ἐλλιπὲς τὸ ἄνω πέρασ τῆς λαβῆς· ἐπ' αὐτῆς λείψανα ξύλου καὶ 3 ἦλοι, δύο ὀριζοντίως διατεταγμένοι εἰς τὴν διεύρυνσιν τῆς λαβῆς κάτω καὶ εἰς ἐκ τῶν καθέτως διατεταγμένων (τοῦ ἐτέρου σώζεται ἢ ὀπή)· περιχέλωμα διὰ τὸν ἐγκοιτασμὸν ξυλίνης ἐπενδύσεως. Μῆκ. 0.41 μ. πλ. 0.048 μ.

- β. Τρεῖς σιδηραῖ ἀίχμαι βελῶν ἀπολήγουσαι εἰς δύο τριγωνικὰς προεξοχὰς εἰς σχῆμα χελιδονοουραῖς. Ἡ α διατηρεῖ εἰς τὸ μέσον μεταξύ τῶν τριγωνικῶν ἐξοχῶν μικρὸν στέλεχος διὰ τὴν στερέωσιν τοῦ ξύλου, ἐπὶ τοῦ σώματός της δὲ φέρει αὐλακα εἰς τὴν προέκτασιν τοῦ στελέχους, ἐντὸς τῆς ὁποίας διατηροῦνται λείψανα ξύλου. Ἡ β, ἐπιμηκεστέρα, δὲν φέρει ἐξέχον στέλεχος οὔτε ἔχει αὐλακα. Ἡ γ ἔχει θραυσθῆ κατὰ τὸ ἕτερον τρίγωνον τῆς χελιδονοουραῖς. α) Μῆκ. 0.041 μ. πλ. 0.021 μ. β) μῆκ. 0.052 μ. πλ. 0.019 μ. γ) μῆκ. 0.04 μ. πλ. 0.014 μ.
- γ. Μικρὸν σιδηροῦν μαχαιρίδιον ὀξειδωμένον, ἐπικύρτου ράχως, ὑποκοίλου ἀκμῆς, ἐλλιπὲς τὴν αἰχμήν. Ἐπὶ τῆς λαβῆς ἔχνη ξύλου· ὀλίγα ἔχνη καὶ ἐπὶ τοῦ στελέχους. Μῆκ. 0.113 μ. πλ. 0.026 μ.
- IIIα. Μικρὸν σιδηροῦν μαχαιρίδιον ἐπικύρτου ράχως, ὑποκοίλου ἀκμῆς. Λαβὴ στενουμένη πρὸς τὸ ἄκρον. Ἐλλείπει ἡ αἰχμή. Εἰς τὸ ἄκρον τῆς λαβῆς ἔχνη ξύλου. Μῆκ. 0.112 μ. πλ. 0.018 μ.

Τύμβος ΑΕ (πίν. 117 - 123).

- Iα. Ψέλιον 1 $\frac{1}{2}$, σπείρας, στενούμενον κατὰ τὸ ἐν πέρας. Ρωγμὴ μαρτυρεῖ τὸ σημεῖον ἐπαφῆς τῶν περάτων τοῦ ἐλάσματος, ἅτινα κατὰ τὴν ἔλασιν δὲν συνηνώθησαν τελείως. Τὸ ἐν πέρας εὐθέως ἀποκεκομμένον, τὸ ἕτερον στενούμενον ὀφιοειδῶς. Διάμ. 0.049 μ. πλ. 0.007 μ. πάχ. 0.0035 μ.
- β. Μικρὸν κομβίον ἀσπιδοειδὲς ἐφθαρμένον.
- IIα-α'. Δύο κομβία σχήματος κολούρου κώνου· τὸ ἐν ἐλλιπὲς ἐν μέρει, τὸ ἕτερον κατὰ τὸ πλεῖστον. Εἰς τὸ κοῖλον θηλὴ τραπεζοειδῆς διάτρητος, ἐπικολληθεῖσα. Διάμ. 0.029 μ. ὕψ. 0.006 μ.
- β. Δακτύλιος τριγωνικῆς τομῆς, ἐφθαρμένος. Διάμ. ἐξ. 0.026 μ. πλ. 0.009 μ. πάχ. 0.003 μ.
- γ. 2 τεμάχια σπειροειδῶν ἐλασμάτων τομῆς τριγωνικῆς. Μῆκ. α) 0.095 μ. β) 0.046 μ. διάμ. 0.007 μ.
- γ'. 3 ὅμοια Μῆκ. α) 0.017 μ. β) 0.025 μ. γ) 0.045 μ.
- δ-ε. 5 ψῆφοι σαρδίου σχήματος πεπλατυσμένης σφαίρας· σχετικῶς καλῶς εἰργασμένα. Διάμ. α) 0.007 μ. β-ε) 0.01 μ.-0.011 μ.
- ζ. Μικρὸν ἀσπιδοειδὲς κομβίον ἐφθαρμένον. Θηλὴ τριγωνικὴ διάτρητος. Διάμ. 0.015 μ.
- IIIα-α'. Δύο κομβία σχήματος κολούρου κώνου. Εἰς τὸ κοῖλον τριγωνικὴ διάτρητος θηλὴ ἐπικολληθεῖσα. Διάμ. 0.035 μ. ὕψ. 0.01 μ.
- β-β'. 6 τεμάχια σπειροειδῶν ἐλασμάτων, τριγωνικῆς τομῆς, ἐκ τῆς τριβῆς ἐπικύρτου τὸ πλεῖστον. Μῆκ. 0.02 μ., 0.02 μ., 0.025 μ., 0.03 μ., 0.048 μ., 0.072 μ. διάμ. 0.008 μ.
- γ. Δακτύλιος τριγωνικῆς τομῆς. Διάμ. ἐξ. 0.032 μ. πλ. 0.011 μ. πάχ. 0.004 μ.
- δ. Ὀκτώσχημος πόρπη· σύνδεσις σπειρῶν ὀκτώσχημος· σύρμα κυκλικῆς τομῆς. Μῆκ. 0.125 μ. διάμ. σπείρ. 0.055 μ. πάχ. 0.0035 μ.
- δ'. Ὅμοια· ἐλλείπει τμήμα τῆς βελόνης καὶ τῆς ὑποδοχῆς της. Μῆκ. 0.142 μ. διάμ. 0.058 - 0.06 μ. πάχ. 0.004 μ.
- ε. 3 ψῆφοι σαρδίου σχήματος πεπλατυσμένης σφαίρας, ἀδρῶς εἰργασμένα. Διάμ. 0.009 μ.
- IVα. Σιδηροῦν μαχαιρίδιον ἐπικύρτου ράχως, ὑποκοίλου ἀκμῆς. Κατὰ τὴν αἰχμήν ἡ ράχης μεταβάλλει πορείαν καὶ γίνεται ὑπόκοιλος, ἐνῶ ἡ ἀκμὴ κυρτή. Σώζεται ἡ λαβὴ, οὔσα στενοτέρα τοῦ στελέχους. Ἐπ' αὐτῆς ἔχνη ξύλου καὶ δύο ἦλοι προσηλώσεως· μεταξύ τούτων ὀπή ἦλου ἐκπεσόντος. Ἐχει θραυσθῆ ἡ αἰχμή. Μῆκ. 0.258 μ. πλάτ. (ἀμέσως μετὰ τὴν λαβὴν) 0.023 μ. Μῆκ. λαβῆς 0.064 μ. πλ. 0.015 μ.
- β. 5 μικρὰ τεμάχια σιδηροῦ μαχαιριδίου συγκολληθέντα· ἐλλείπει ἡ αἰχμή. Ἡ λαβὴ εὐθύγραμμος στενοῦται διὰ λοξότητος τοῦ κάτω πέρατος. Ἐπ' αὐτῆς ἔχνη ξύλου. Ράχης εὐθεῖα. Μῆκ. συνολ. 0.093 μ. πλ. μέγ. (εἰς τὸ πέρας τοῦ στελέχους) 0.02 μ.
- γ. Σιδηρᾶ αἰχμὴ δόρατος ἐξ ἐλάσματος σφρηλατηθέντος διὰ τὸν σχηματισμὸν τοῦ αὐλοῦ· τὰ δύο πέρατα τοῦ ἐλάσματος, μὴ ἐφαρμόζοντα καλῶς, ἀφήνουν ἄνοιγμα μεταξύ των, εὐρύτερον πρὸς τὰ κάτω· ἐντὸς τοῦ αὐλοῦ λείψανα ξύλου. Μῆκ. 0.233 μ. πλ. 0.032 μ. διάμ. αὐλοῦ 0.026 μ.
- Vα. Τρίδυμος διπλοῦς πέλεκυς ἐκ λεπτοῦ ἐλάσματος, ἀποτελούμενος ἐκ κεντρικοῦ στελέχους καὶ τρεῖς ἐξ αὐτοῦ ἐξέχοντας πελέκεις. Τὸ στέλεχος ἄνω, μόλις ἐξέχον, ἀπολήγει εἰς δύο ἐφαπτομένους κύκλους, ὧν τὸ κέντρον ὀρίζεται ὑπὸ ἐξάρματος δι' ἐκκρούσεως ἐκ τῶν ὀπισθεν γενομένου, ἡ πε-

- ριφερέιά των δὲ διὰ στιγμῶν ἐξεχουσῶν, ὁμοίως δι' ἐκκρούσεως γενομένων. Εἰς τὸ κάτω πέρασ τὸ στέλεχος ἔχει ἐπιμηκυνθῆ διὰ προσηλώσεως ἐπ' αὐτοῦ διὰ τριῶν ἐμβόλων σφυρηλατηθέντων (περτσίνια) ἐνὸς ἀκόμη τμήματος, ὀδοντωτοῦ ἄνω, φέροντος κάτω κυκλικὴν ὀπήν, ὡς μαρτυρεῖ τὸ σωθὲν τμήμα τοῦ φθαρέντος ἄκρου. Οἱ πελέκεις ἔχουν εὐθύγραμμα πέρατα, αἱ δὲ γωνία των συνάπτονται. Διὰ διπλῆς γραμμῆς γενομένης διὰ μικρῶν καθέτων χαράξεων (tremolieren) κοσμοῦνται κατ' ἀμφοτέρας τὰς ὄψεις τόσον τὸ περίγραμμα τῶν πελέκειων, ὅσον καὶ τὸ μέσον τοῦ στελέχους. Μῆκ. 0.215 μ. πλ. στέλ. 0.21 μ. μῆκ. πελ. 0.09 μ. πλ. πελ. 0.03 μ., 0.06 μ. πάχ. ἐλ. 0.001 μ.
- β. Κομβίον σχήματος κολούρου κώνου. Εἰς τὸ κοῖλον θηλή τριγωνικὴ διάτρητος. Διάμ. 0.032 μ. ὕψ. 0.009 μ.
- β'. Ὅμοιον ἐφθαρμένον. Διάμ. 0.031 μ.
- γ. Κύκλος ἐκ πλατέος ἐλάσματος. Διάμ. ἐξ. 0.038 μ. ἐσ. 0.018 μ. πλ. ἐλ. 0.01 μ.
- δ. 6 τεμάχια σπειροειδῶν ἐλασμάτων, τομῆς τριγωνικῆς, ἐπικύρτου γενομένης κατὰ τὸ πλεῖστον ἐκ τῆς τριβῆς. Μῆκ. α) 0.01 μ. β) 0.021 μ. γ) 0.024 μ. δ) 0.03 μ. ε) 0.034 μ. ζ') 0.035 μ. διάμ. 0.007 - 0.008 μ.
- δ'. 9 ὅμοια. Μῆκ. α) 0.015 μ. β) 0.021 μ. γ) 0.024 μ. δ) 0.025 μ. ε) 0.031 μ. ζ') 0.03 μ. ζ) 0.034 μ. η) 0.061 μ. θ) 0.057 μ. διάμ. 0.007 - 0.009 μ.
- ε. Δύο τεμάχια τετραπλεύρου σιδηροῦ ἐλάσματος, ἐφ' οὗ σώζονται προσκεκολλημένοι 6 χαλκοῦ tutuli. Μεταξὺ τούτων καὶ τοῦ ἐλάσματος, ὡς καὶ εἰς τὴν κάτω ἐπιφάνειαν τοῦ ἐλάσματος, λείψανα δέρματος πιθανώτατα. Οἱ ἠλίσκοι τῶν tutuli διαπεροῦν τόσον τὸ σιδηροῦν ἔλασμα ὅσον καὶ τὰ δύο στρώματα τοῦ δέρματος (;). Πλ. ἐλάσμ. σωζ. 0.032 μ. διάμ. tut. 0.011 μ.
- ζ. 14 ἀσπιδοειδεῖς tutuli καὶ 1 κομβίον. Τὸ κομβίον φέρει εἰς τὸ κοῖλον τριγωνικὴν διάτρητον θηλήν, οἱ tutuli ἠλίσκον. Τὰ πλεῖστα λίαν ἐφθαρμένα. Διάμ. κομβ. 0.013 μ. tut. 0.012; μ.
- η-η'. Δύο χρυσοῦ σφηκωτῆρες ἐκ λεπτοῦ σύρματος $4\frac{1}{2}$ σπειρῶν. Διάμ. 0.024 μ. ὕψ. 0.011 μ.
- θ. 24 ψῆφοι σαρκίου. 12 μικραὶ σχήματος πεπλατυσμένης σφαίρας, ἀδρῶς εἰργασμένοι, πορτοκαλλόχροι, ἀνοικτῆς ἀποχρώσεως. Διάμ. 0.009 μ. - 0.01 μ. 5 ὅμοια μεγαλύτεραι, καλῶς εἰργασμένοι, βαθυτέρου χρώματος. Διάμ. 0.0115 - 0.013 μ. 1 ὅμοια ἔτι μεγαλύτερα. Διάμ. 0.015 μ. 1 ὅμοια πολὺ καλῶς εἰργασμένη, σχεδὸν ἀμφικωνικὴ. Διάμ. 0.015 μ. 4 φακοειδεῖς μετ' ὀξεῖαν ἀκμὴν εἰς τὴν περιφέρειαν, βαθείας ἀποχρώσεως. Διάμ. 0.012 μ., 0.014 μ., 0.016 μ., 0.016 μ. 1 ἀτρακτόσχημος μῆκ. 0.021 μ. διάμ. μεγ. 0.01 μ.
- ι. Ὀκτώσχημος πόρπη· σύνδεσις σπειρῶν ὀκτώσχημος. Τομὴ ἐλάσματος κυκλική. Μῆκ. 0.155 μ. διάμ. σπ. 0.071 μ. πάχ. 0.004 μ.
- ι'. Ὅμοια. Ἐπὶ τοῦ κέντρου τῆς μιᾶς σπείρας (εἰς ἣν ἡ ὑποδοχὴ τῆς βελόνης) ἔχει προσκολληθῆ ἀσπιδοειδὲς κομβίον, ἔχον εἰς τὸ κοῖλον τριγωνικὴν διάτρητον θηλήν. Μῆκ. 0.155 μ. διάμ. σπ. 0.071 μ. πάχ. 0.004 μ. διάμ. κομβ. 0.019 μ.
- κ. Ψέλιον 9 σπειρῶν ἀμφικύρτου τομῆς. Μῆκ. 0.078 μ. διάμ. ἐξ. 0.064 - 0.068 μ. πλ. ἐλ. 0.0085 μ. πάχ. 0.005 μ.
- λ-λ'. 29 μικρὰ ἀσπιδοειδῆ κομβία· εἰς τὸ κοῖλον των τριγωνικὴ διάτρητος θηλή. Πολλὰ ἐφθαρμένα. Διάμ. 0.012 μ.
- VIα Περὸν. Κεφαλὴ κυκλική, ἐπίπεδος ἄνω. Ὀλίγον κάτωθι ταύτης ἀτρακτόσχημος διόγκωσις τετραπλεύρου τομῆς. Στέλεχος κυκλικῆς τομῆς, μειούμενον πρὸς τὴν αἰχμήν. Χαρακτὴ κόσμησις τεθλασμένων γραμμῶν ἀπὸ τῆς κεφαλῆς μέχρι τοῦ κάτω πέρατος τῆς διογκώσεως. Εἰς τὴν βάσιν τῆς διογκώσεως καὶ ὀλίγον κάτωθι ταύτης ἀνὰ τρεῖς ὀριζόντιοι χαράξεις· μεταξὺ αὐτῶν δύο τεθλασμένοι γραμμαί, ἀντιθέτου φοράς, σχηματίζουσαι ῥόμβους. Ἐλαφρῶς κεκαμμένη πολλαχοῦ. Μῆκ. 0.368 μ. διάμ. κεφ. 0.008 μ. πάχ. διογκ. 0.005 μ.
- α'. Ὅμοια. Διόγκωσις σχεδὸν ἀμφικωνικοῦ σχήματος, ἐπιμηκύτερον ἔχουσα τὸ κάτω τμήμα. Κόσμησις τεθλασμένων γραμμῶν χαρακτῶν ἀπὸ κεφαλῆς μέχρι τοῦ κάτω πέρατος τῆς διογκώσεως. Μῆκ. 0.337 μ. διάμ. κεφ. 0.012 μ. διάμ. διογκ. 0.009 μ.

- VIIα. Ψέλιον 12 σπειρών (11 $\frac{1}{4}$) ἀμφικύρτου τομῆς. Εἰς ὄρισμένα σημεῖα, μάλιστα ἐσωτερικῶς, χαραγαῖ μαρτυροῦσαι πιθανότατα τὰ σημεῖα συνενώσεως τοῦ ἐλάσματος κατὰ τὴν ἔλασιν, μὴ συντελεσθείσης ἀπολύτως. Μῆκ. 0.103 μ. διάμ. ἐξ. 0.073-0.076 μ. πλ. ἐλ. 0.008 μ. πάχ. 0.005 μ.
- β. Ὀκτώσχημος πόρπη· σύνδεσις σπειρῶν ὀκτώσχημος. Ἐλασμα τομῆς κυκλικῆς, ρομβοειδοῦς γινομένης εἰς τὸ σημεῖον συνδέσεως. Ἐλλείπει μέγα μέρος τῆς βελόνης. Μῆκ. 0.137 μ. διάμ. σπ. 0.06 μ. πάχ. 0.004 μ.
- β'. Ὁμοία. Τομὴ εἰς τὴν σύνδεσιν τετράγωνος μετατρεπομένη εἰς ρομβοειδῆ. Ἐλλείπει μέρος τῆς βελόνης. Μῆκ. 0.131 μ. διάμ. σπ. 0.058 μ. πάχ. 0.0035 μ.
- γ. 4 τεμάχια σπειροειδῶν ἐλασμάτων τομῆς τριγωνικῆς, ἐπικύρτου ἐκ τῆς τριβῆς γενομένης. Μῆκ. α) 0.073 μ. β) 0.092 μ. γ) 0.17 μ. δ) 0.183 μ. διάμ. 0.007 μ.
- γ'. 4 ὅμοια. Μῆκ. α) 0.041 μ. β) 0.135 μ. γ) 0.165 μ. δ) 0.18 μ. διάμ. 0.007 μ.
- δ-δ'. Δύο κομβία σχήματος κολούρου κώνου, ὧν τὸ ἐν τελείως ἐφθαρμένον τὸ δ' ἕτερον ἐν μέρει. Εἰς τὸ κοῖλον διάτρητος τριγωνικὴ θηλή, ἐπικολληθεῖσα. Διάμ. 0.028 μ. ὕψ. 0.008 μ.
- ε. 4 ψῆφοι σαργίου ἢ μία βαθέως πορτοκαλλόχρους, αἱ ἄλλαι λίαν ἀνοικτῆς ἀποχρώσεως. Σχῆμα πεπλατυσμένης σφαίρας, ἕως φακοειδῆς. Διάμ. 0.008 μ. - 0.011 μ.
- IXα Δακτύλιος ἐπικύρτου τομῆς. Διάμ. ἐξ. 0.026 μ. πλ. 0.01 μ. πάχ. 0.004 μ.
- β. Δακτύλιος λεπτοτάτου σύρματος 2 σπειρῶν. Διάμ. 0.012 μ.
- γ-γ' 3 ψῆφοι ὀστῆναι δισκοειδεῖς, σχεδὸν ἐλλειψοειδεῖς. Διάμ. μεγ. 0.008 - 0.011 μ. 2 ψῆφοι σαργίου σχήματος σχεδὸν σφαιροειδοῦς, ἀδρῶς εἰργασμένοι. Διάμ. 0.011 μ., 0.014 μ., 1 ψῆφος πηλίνης, μέλαινα ἐξωτερικῶς, βαρελόσχημος. Διάμ. 0.009 μ.
- δ. Δακτύλιος ἐκ 2 σχεδὸν σπειρῶν λεπτοτάτου πεπλατυσμένου ἐλάσματος, ἐλλειπτικῆς. Διάμ. μεγ. 0.015 μ. πλ. ἐλ. 0.003 μ.
- ε. Μικρὸς δακτύλιος ἐλλειπτικῆς ἐκ λεπτοτάτου σύρματος, μὴ ἐνούμενων περάτων. Διάμ. μεγ. 0.013 μ.
- ζ. Χονδρὸν «σύρμα» καμφθὲν οὕτως, ὥστε νὰ σχηματίζῃ κόμβον.
- η. Μικρὰ ὀκτώσχημος πόρπη λεπτοτάτου σύρματος. Σύνδεσις σπειρῶν ὀκτώσχημος. Μῆκ. 0.035 μ. διάμ. σπ. 0.014 μ.
- θ. Μικρὸν ψέλιον 3 σχεδὸν σπειρῶν· τὸ ἐν πέρας συστρέφεται καθέτως πρὸς τὰς σπείρας καὶ σχηματίζει μικρὰν σπείραν. Τομὴ σύρματος κυκλικῆς. Διάμ. ἐξ. 0.036 μ.
- ι. Μικρὸν ψέλιον 3 σπειρῶν ἐκ λεπτοῦ σύρματος κυκλικῆς τομῆς. Διάμ. 0.035 μ.
- Xα. Μικρὰ τοξωτὴ πόρπη ἐκ συνεστραμμένου σύρματος, τομῆς ρομβοειδοῦς εἰς τὴν συστροφῆν μεταβάσεως πρὸς τὴν βελόνην. Ὑποδοχὴ βελόνης πλατεῖα, γενομένη δι' ἐλάσεως τοῦ ἄκρου στελέχους. Μῆκ. 0.072 μ. ὕψ. 0.044 μ.
- β. Κομβίον σχήματος κολούρου κώνου· εἰς τὸ κοῖλον διάτρητος τριγωνικὴ θηλή. Διάμ. 0.017 μ.
- γ. Μικρὸν τεμάχιον σπειροειδοῦς ἐλάσματος. Μῆκ. 0.02 μ.
- XIα. Σιδηροῦν ξίφος βαθέως ὀξειδωθὲν τὸ στέλεχος· λαβὴ καλῶς διατηρουμένη, ἀπολήγουσα εἰς χελιδνοσουράν· ἐπ' αὐτῆς ἴχνη ξύλου καὶ 4 ἦλοι, δύο καθέτως διατεταγμένοι καὶ δύο ὀριζοντίως, εἰς τὴν διεύρυνσιν ὑψηλὸν περιχέλωμα εἰς τὴν παρυφῆν τῆς λαβῆς διὰ τὸν ἐγκοιτασμὸν τῆς ξυλίνης ἐπενδύσεώς της. Μῆκ. 0.445 μ. πλ. 0.04 μ.
- XIβ. Δύο μικρὰ σπείραι (δακτυλίου). Διάμ. α) 0.008 μ. β) 0.012 μ.
- Πίθ. 3α. Ὀκτώσχημος πόρπη· σύνδεσις σπειρῶν ὀκτώσχημος. Ἐλασμα κυκλικῆς τομῆς εἰς τοὺς ἐσωτέρους κύκλους τῶν σπειρῶν, τετραγώνου εἰς τοὺς ἔξω, ρομβοειδοῦς εἰς τὴν σύνδεσιν. Ἡ βελὸν ἔθραύσθη. Μῆκ. 0.078 μ. διάμ. 0.036 μ.
- β. Τὸ ἥμισυ μικρᾶς ὀκτώσχημου πόρπης ἐκ λεπτοτάτου σύρματος.
- Πίθ. 4α-α'. Δύο ἀμφικωνικαὶ χαλκαῖ ψῆφοι. Ἡ ἀκμὴ ἐκ τῆς τριβῆς ἐκαμυλωθῆ. Μῆκ. α) 0.026 μ. β) 0.028 μ. διάμ. α) 0.016 μ. β) 0.015 μ.

Τύμβος ΑΖ (πίν. 123 - 129).

- Iα. Ψέλιον ἀμφικύρτου τομῆς, σχηματίζον ἓνα πλήρη κύκλον καὶ $\frac{1}{4}$ περίπου τοῦ κύκλου. Τὰ πέ-

- ρατα κόπτονται αποτόμως. Διάμ. ἐξ. 0.044 - 0.047 μ. πλ. 0.006 μ. πάχ. 0.004 μ.
- β. Ψέλιον ἐκ λεπτοῦ ἐλάσματος, $6\frac{1}{2}$ σπειρῶν ἀποκεκομμένον εἰς τὸ ἐν πέρασ καὶ καμπυλούμενον ἐλαφρῶς εἰς τὸ ἕτερον. Ἐκ τῆς χρήσεως ἔλαβεν ἐλλειψοειδὲς σχῆμα. Μῆκ. 0.045 μ. διάμ. 0.041 μ. ἐλάχ. 0.036 μ.
- γ. Δύο σπεῖραι (περιάπτου;). Διάμ. 0.013 μ.
- δ. Ὀκτώσχημος πόρπη συνδεσις σπειρῶν ὀκτώσχημος. Ἐλασμα κυκλικῆς τομῆς. Μῆκ. 0.063 μ. διάμ. σπ. 0.026 μ. πάχ. 0.002 μ.
- ε. Περιλαίμιον μὴ ἐνουμένων περάτων (ἀπόστασις μεταξύ τῶν περάτων 0.045 μ.). Τὸ ἐν πέρασ, πλατυθὲν διὰ σφυρηλατήσεως, στρέφεται πρὸς τὰ ἔξω καὶ ἀναδιπλούμενον σχηματίζει κύκλον· τὸ ἕτερον διαστέλλεται ἀπλῶς πρὸς τὰ ἔξω. Εἰς μικρὸν τμήμα ἀπὸ τῶν περάτων τὸ ἔλασμα εἶναι ρομβοειδοῦς τομῆς, ἐν συνεχείᾳ δὲ συστρέφεται. Διάμ. 0.09 μ. πάχ. 0.002 μ.
- ζ. Δύο ψῆφοι σαργίου σχήματος πεπλατυσμένης σφαίρας, ἀδρῶς εἰργασμένοι. Διάμ. 0.013 μ.
- η. Μικρὸν τεμάχιον σπειροειδοῦς ἐλάσματος. Μῆκ. 0.021 μ.
- θ. Tutulus ἀσπιδοειδῆς. Διάμ. 0.011 μ.
- IIα. Μικρὸν ψέλιον $2\frac{1}{2}$ σπειρῶν. Τὸ ἐν πέρασ κόπτεται αποτόμως, τὸ δ' ἕτερον στενοῦται προοδευτικῶς. Ἐλασμα τομῆς σχεδὸν ὀρθογωνίου. Διάμ. ἐξ. 0.049 μ. πλ. 0.006 μ. πάχ. 0.002 μ.
- β. Δύο μικρὰ κομβία ἐφθαρμένα διάμ. σωζ. 0.01 μ.
- γ. Μικρὸν ψέλιον $1\frac{1}{2}$ σπείρας ἐκ λεπτοῦ σύρματος. Τὸ ἐν πέρασ καταλήγει εἰς αἰχμήν, τὸ δ' ἕτερον, συστρεφόμενον κατὰ τὸ $\frac{1}{2}$ τῆς σπείρας, κόπτεται αποτόμως. Διάμ. 0.036 μ.
- δ. Τοξωτὴ πόρπη, ἐλλιπῆς τὴν βελόνην, ἐκ συνεστραμμένου σύρματος. Ὑποδοχὴ βελόνης, πλατυθεῖσα δι' ἐλάσεως, τριγωνικῆ, ἐλλιπῆς τὴν ἀναδίπλωσιν. Σπείρα περιελίξεως μικρᾶς διαμέτρου, ρομβοειδοῦς τομῆς. Μῆκ. 0.078 μ. ὕψ. (καθ' ὑπολογισμὸν) 0.045 μ.
- ε. 3 μικρὰ σπεῖραι ἐξ ἐνὸς κοσμήματος, ἀποτελουμένου ἐκ τριῶν ἐφαπτομένων σπειρῶν. Διάμ. σπ. 0.011 μ.
- ζ-ζ'. 3 μικρὰ τεμάχια σπειροειδῶν ἐλασμάτων. Μῆκ. α) 0.033 μ. β) 0.028 μ. γ) 0.027 μ.
- η. 2 μικρὰ σπεῖραι καὶ ἐν τεμάχιον σύρματος ἐκ μικρᾶς ὀκτώσχημου πόρπης. Διάμ. σπ. α) 0.01 μ. β) 0.011 μ.
- θ. 1) Ἐξ ψῆφοι σαργίου, σχήματος πεπιεσμένης σφαίρας, ἀδρῶς εἰργασμένοι. Διάμ. 0.011 μ.-0.013 μ.
2) Ψῆφος λιθίνη, χρώματος ἐρυθροῦ, σχήματος κυλινδρικοῦ. Διάμ. 0.011 μ. ὕψ. 0.005-0.007 μ.
- ι. Μικρὸν κόσμημα ἐκ δύο σπειρῶν συνδεομένων δι' ἀποτόμου ἀνυψώσεως τοῦ σύρματος εἰς τὸ μέσον. Μῆκ. 0.015 μ.
- κ. Χρυσοῦς σφηκωτῆρ, ἐκ λεπτοῦ σύρματος διπλοῦ, σχηματίζοντος δύο σπείρας. Διάμ. 0.017 μ.
- κ'. Λεπτὸς δακτύλιος μὴ ἐνουμένων περάτων, ἐφθαρμένος ἐκ λεπτοῦ σύρματος.
- λ. Μικρὸν χαλκοῦν ἀντικείμενον σχήματος ἡμικυκλίου σχεδόν, ἀποτελούμενον ἀπὸ λεπτότατον ἔλασμα διπλωθὲν εἰς δύο.
- IIIα. Σπείρα λεπτοτάτου σύρματος. Διάμ. 0.017 μ.
- β. Ὁμοία.
- γ. Μολυβδίνη ψῆφος κυκλικὴ κάτω ἀνερχομένη κωνοειδῶς πρὸς τὰ ἄνω. Διάμ. 0.019 μ. ὕψ. 0.01 μ.
- δ. Σιδηροῦν μαχαιρίδιον σχεδὸν ἀκέραιον. Διακρίνεται σαφῶς τὸ τέρμα τοῦ στελέχους καὶ ἡ ἀρχὴ τῆς λαβῆς. Ἐπ' αὐτῆς λείψανα ξύλου. Εἰς τὴν ἑτέραν ἐπιφάνειαν τῆς αἰχμῆς λείψανα ὑφάσματος ἢ ξύλου. Ἡ λαβὴ καταλήγει σχεδὸν εἰς αἰχμήν. Μῆκ. 0.188 μ. πλ. μέγ. 0.026 μ.
- ε. 3 κομβία, τὰ δύο ἀσπιδοειδῆ, τὸ τρίτον μόλις ἐπίκυρτον εἰς τὸ κοῖλον τριγωνικὴ διάτρητος θηλή. Ἐφθαρμένα. Διάμ. α-β) 0.018 μ. γ) 0.02 μ. Ἄλλα δύο ἐντελῶς ἐφθαρμένα.
- ζ. 5 μικροὶ tutuli ἀσπιδοειδεῖς· οἱ ἡλίσκοι κεκαμμένοι. Διάμ. 0.008 μ.
- η. Δακτύλιος ἀπολήγων ἄνω εἰς ὀκτώσχημον σπειροειδὲς κόσμημα. Διάμ. σπ. 0.018 μ.
- IVα. Ψέλιον ἐκ λεπτοτάτου πλατέος ἐλάσματος, 2 σπειρῶν, ἐφθαρμένον. Διάμ. 0.038 πλ. 0.011 - 0.016 μ.
- β. Ψέλιον 4 σπειρῶν ἐκ λεπτοτάτου πλατέος ἐλάσματος, ἐλαφρῶς ἐξαιρομένου κατὰ τὸ μέσον, ἐφθαρμένον πολλαχοῦ. Μῆκ. 0.078 μ. διάμ. 0.04 μ. πλ. ἐλ. 0.018 μ.

- γ. Τόξωτή πόρπη. Τὸ τόξον ἐξογκοῦται εἰς τὸ κέντρον, συμμετρικῶς δὲ εἰς ὕψος 0.06 μ. ἀπὸ τῆς βελόνης φέρει δύο ἐξέχοντας δακτυλίους. Σπεῖρα περιελίξεως ἀρκετὰ μεγάλη. Ὑποδοχὴ βελόνης σχηματίζεται διὰ πλατύνσεως τοῦ ἐλάσματος, λαμβάνοντος σχῆμα τριγωνικὸν καὶ ἀναδιπλωμένου εἰς τριγωνικὸν ἐπίσης σχῆμα (ἢ ἀναδίπλωσις ἐν μέρει ἐφθαρμένη). Ἐπ' αὐτῆς (τῆς ὑποδοχῆς) κόσμησις διὰ διπλῆς σειρᾶς ἐξεχουσῶν στιγμῶν, δι' ἐκκρούσεως ἐκ τῶν ἔσω γενομένων, κατὰ μῆκος τῶν δύο πλαγίων πλευρῶν τοῦ τριγώνου· ἐπὶ τῆς τριγωνικῆς ἐπιφανείας ὑπάρχουν 3 ἢ 4 σειραὶ μικρῶν ἐξαμαμάτων, ὁμοίως δι' ἐκκρούσεως ἐκ τῶν ὀπισθεν γενομένων, 5 εἰς τὴν βᾶσιν καὶ ἐν συνεχείᾳ, 4, 3, 2 καὶ ἴσως 1. Ὅμοια κόσμησις καὶ εἰς τὸ ὀπισθεν τμήμα τῆς ὑποδοχῆς. Τὸ τόξον κοσμεῖται διὰ χαραγμάτων σχήματος «ψαροκοκκάλου». Εἰς τὴν σπεῖραν περιελίξεως τὸ ἔλασμα τετραγώνου τομῆς, ἐνῶ τὸ τόξον καὶ ἡ βελὼν κυκλικῆς. Μῆκ. 0.15 μ. ὕψ. 0.085 μ. διάμ. σπειρ. 0.034 μ. πάχ. τόξ. 0.005 μ. εἰς τὸ κέντρον 0.008 μ. διάμ. δακτ. 0.008 μ.
- δ. α) Ψῆφος σαρκίου ἀμφικωνική, καλῶς εἰργασμένη. Διάμ. 0.014 μ. ὕψ. 0.009 μ.
β) 8 ψῆφοι σαρκίου, σχήματος πεπλατυσμένης σφαίρας, ἀδρῶς εἰργασμένοι. Διάμ. 0.006-0.01 μ.
γ) 2 ψῆφοι λίθιναι χρώματος ἐρυθροφαίου Διάμ. 0.009 μ. - 0.011 μ.
- ε. Δύο ἀσπιδοειδῆ κομβία, λίαν ἐφθαρμένα.
- ζ. Δύο μικρὰ τεμάχια σπειροειδῶν ἐλασμάτων παραλλήλως βαινόντων· εἰς τὸ ἕτερον πέρασ εὐρίσκειται προσκεκολλημένον ἀσπιδοειδὲς κομβίον· δεύτερον κομβίον ἀπεκολλήθη ἐκ τοῦ ἐτέρου πέρατος. Μῆκ. 0.04 μ. διάμ. ἐλ. 0.007 μ. διάμ. κομβ. 0.014 μ.
- η. Θραύσματα ὑαλίνης ψῆφου.
- να. Κομβίον ἀσπιδοειδὲς, φέρον εἰς τὸ κοῖλον τριγωνικὴν διάτρητον θηλήν. Διάμ. 0.019 μ.
- VIα. Μικρὰ ὀκτώσχημος πόρπη, ἐλλιπῆς τὴν ἐτέραν σπεῖραν, σῶζουσα ὅμως τὴν βελόνην. Ἐλασμα κυκλικῆς τομῆς, γινομένης τετραγώνου εἰς τὴν σύνδεσιν. Διάμ. σπ. 0.017 μ.
- β. Μικρὰ ὀκτώσχημος πόρπη· σύνδεσις σπειρῶν ὀκτώσχημος. Ἡ βελὼν ἐλλείπει. Μῆκ. 0.038 μ. διάμ. σπ. 0.015 μ.
- γ. Σπεῖρα ὁμοίας πόρπης. Διάμ. 0.013 μ.
- δ. Ὅμοια. Διάμ. 0.016 μ.
- VIIα-α'. 1) Δύο χρυσοῖ σφηκωτῆρες ἐκ λεπτοῦ σύρματος, βαίνοντος εἰς δύο παραλλήλους σειρὰς καὶ σχηματίζοντος 3 μὲν σπεῖρας εἰς τὸν α, 2 δὲ εἰς τὸν α'. Εἰς τὸ πέρασ των συμπλέκονται αἱ δύο σειραὶ, σχηματίζουσαι εἶδος κοσμητικῶ πλέγματος. Διάμ. α) 0.026 μ. α') 0.021 μ.
- α1-α1'. 2) Δύο μικροὶ χρυσοῖ σφηκωτῆρες ἐκ χονδροτέρου σύρματος, 2 1/2 σπειρῶν ἕκαστος. Διάμ. 0.01 μ.
- β. Μεγάλη ὀκτώσχημος πόρπη· σύνδεσις σπειρῶν ὀκτώσχημος. Τομὴ ἐλάσματος κυκλικῆ. Μῆκ. 0.182 μ. διάμ. σπ. 0.076 - 0.08 πάχ. 0.004 μ.
- β'. Ὅμοια. Μῆκ. 0.174 μ. διάμ. σπ. 0.075 μ. πάχ. 0.004 μ.
- γ. Περιλαίμιον μὴ ἐνουμένων περάτων (ἄνοιγμα μεταξὺ τῶν περάτων 0.039). Τὸ ἐν πέρασ, πλατυνθὲν δι' ἐλάσεως, συνεστράφη πρὸς τὰ ἐξω ἐλικοειδῶς, τὸ δ' ἕτερον καταλήγει εἰς τριγωνικὴν ἐπιφάνειαν. Ἀπὸ τῶν περάτων τὸ ἔλασμα προχωρεῖ μέχρι τόξου χορδῆς 0.05 - 0.053 μ. ὡς ρομβοειδοῦς τομῆς· μετὰ ταῦτα συστρέφεται. Διάμ. ἐσ. 0.12 μ. πάχ. ἐλ. 0.004 μ.
- δ. 2 μεγάλοι, 34 μικρότεροι καὶ 3 μικρότατοι ψῆφοι σαρκίου, σχήματος πεπλατυσμένης σφαίρας, ἀδρῶς εἰργασμένοι. Διάμ. μεγ. 0.017 μ. 2) 0.01 - 0.013 μ. 3) 0.007 - 0.009 μ.
- δ1. Μεγάλη ψῆφος ἐξ ὑαλομάζης, σχήματος ἐλαφρῶς πεπιεσμένης σφαίρας. Σῶζονται ἐν μέγα καὶ δύο μικρότερα τεμάχια. Ἐπιφάνεια μέλαινα μὲ 3 λευκὰς ταινίας συμμετρικῶς διατεταγμένας κύκλω κατακορύφως. Ὑψ. 0.016 μ.
- ε. Δακτυλιόσχημον περίαπτον ἐκ πεπλατυσμένου ἐλάσματος. Εἰς τὸ ἄνω μέρος ἐκτείνεται εἰς ἐξοχήν, ἀπολήγουσαν εἰς κυκλικὸν σχεδὸν διάτρητον πέρασ πρὸς ἐξάρτησιν. Ἡ ἄνω ὕψις τῆς ἐξοχῆς φέρει λοξὰς αὐλακώσεις, δίδουσα οὕτω τὴν ἐντύπωσιν συστροφῆς τοῦ ἐλάσματος. Διάμ. ἐσ. 0.039 μ. ὕψ. 0.02 μ. πλ. ἐλ. 0.012 μ. πλ. ἐξ. 0.008 μ.
- ζ. Δύο δακτύλιοι ἀλληλοεξαρτώμενοι· ὁ εἰς τριγωνικῆς τομῆς, ὁ δ' ἕτερος ἀπολήγει ἄνω εἰς ὀκτώ-

- σχημον κόσμημα δύο σπειρών. Διάμ. α) 0.019 μ. β) 0.016 μ. πλ. α) 0.011 μ. μήκ. όκτωσχ. κοσμ. 0.027 μ.
- ζ1. "Όμοιοι: έλλείπει ή μία σπειρα τοῦ δακτυλίου. Διάμ. α) 0.019 μ. β) 0.013 μ. διάμ. σπ. 0.012 μ. πλ. α: 0.011 μ.
- ζ2 "Όμοιοι. Διάμ. β) 0.016 μ.
- ζ3. "Όμοιοι. Διάμ. 0.015 μ. μήκ. όκτωσχ. κοσμ. 0.029 μ.
- ζ4. Δακτύλιος τριγωνικής τομής μόνος διάμ. 0.02 μ. πλ. 0.012 μ. πάχ. 0.04 μ.
- ζ5. Δακτύλιοι άλληλοεξαχρωμένοι. α) Διάμ. 0.019 μ. πλ. 0.011 μ. β) διάμ. 0.014 μ. διάμ. σπ. 0.012 μ. (ή έτέρα έχει άποκοπή).
- ζ6. "Όμοιοι. α) Διάμ. 0.019 μ. πλ. 0.011 μ. β) διάμ. 0.018 μ. μήκ. όκτ. κοσμ. 0.033 μ. Κατ' εξαίρεσιν ό δακτύλιος β άποτελείται εκ τοῦ αὐτοῦ λεπτοῦ σύρματος κυκλικής τομής, ως καί αί σπείραι, ένῶ εἰς τοὺς λοιπούς, τὸ σύρμα τῆς σπείρας πλατύνεται δι' ελάσεως πρὸς σχηματισμὸν τοῦ δακτυλίου.
- ζ7. "Όμοιοι. α) Διαστ. ὅμοιοι τῶ προηγουμένῳ· β) θραυσθεῖς παρέχει μόνον διάμ. σπείρ. 0.014 μ.
- η. Πέντε ὀδόντες ζώου (κάπρου;) προερχόμενοι πιθανόν εκ περιάπτου, μαλονότι δέν υπάρχουν ὅπα πρὸς ἀνάρτησιν.
- θ. Ψέλιον 11 σπειρών, ρομβοειδοῦς τομής, ως δεικνύουν τὰ πέρατα. Μήκ. 0.095 μ. διάμ. έσ. 0.063-0.055 μ. πάχ. 0.005 μ.
- ι. 72 άσπιδοειδή κομβία, φέροντα εἰς τὸ κοῖλον τριγωνικήν διάτρητον θηλήν. Πολλά ἐφθαρμένα. Διάμ. 0.018 - 0.02 μ.
1 κομβίον σχήματος κολούρου κώνου, ἐφθαρμένον τὴν περιφέρειαν εἰς τὸ κοῖλον τριγωνική διάτρητος θηλή. Διάμ. 0.031 μ. ὕψ. 0.008 μ.
- κ. Δύο τεμάχια εκ μικρᾶς τοξωτῆς πόρπης (εκ τοῦ τόξου καί τῆς βελόνης). Τὸ τόξον εκ σύρματος συνεστραμμένον· ὑποδοχή βελόνης άπλή άγκιστροειδής. Μήκ. 0.04 μ.
- λ. 4 τεμάχια σπειροειδῶν ελασμάτων τριγωνικής τομής. Μήκ. α) 0.175 μ. β) 0.18 μ. γ-δ) 0.18 μ. διάμ. 0.007 μ.
- λ'. 8 ὅμοια τεμάχια, εκ τῆς τριβῆς ἐνιαχοῦ ἐπικύρτου τομής. Μήκ. α) 0.06 μ. β) 0.07 μ. γ) 0.122 μ. δ) 0.16 μ. ε) 0.19 μ. ς') 0.053 μ. ζ) 0.032 μ. η) 0.02 μ. διάμ. 0.007 μ.
- λ''. 18 ὅμοια· τομή τριγωνική. Μήκ. α) 0.12 μ. β) 0.12 μ. γ) 0.085 μ. δ) 0.05 μ. ε) 0.07 μ. ς') 0.053 μ. ζ) 0.052 μ. η) 0.048 μ. θ) 0.046 μ. ι) 0.046 μ. κ) 0.043 μ. λ) 0.04 μ. μ) 0.043 μ. ν) 0.038 μ. ξ) 0.032 μ. ο) 0.022 μ. π) 0.027 μ. ρ) 0.012 μ. διάμ. 0.007 μ.
- μ. Μέγα κομβίον σχήματος κολούρου κώνου, φέρον εἰς τὸ κοῖλον διάτρητον τριγωνικήν θηλήν. Διάμ. 0.034 μ. ὕψ. 0.011 μ.
- μ'. "Όμοιον. Διάμ. 0.037 μ. ὕψ. 0.013 μ.
- μ''. "Όμοιον· θηλή σχεδόν ὀρθογώνιος. Διάμ. 0.036 μ. ὕψ. 0.012 μ.
- ν. Κόσμημα άποτελούμενον εκ δύο σπειρών συνδεομένων διὰ περιελίξεως τοῦ ελάσματός των, τὸ ὅποιον, πλατυθέν, σχηματίζει μικρὸν κυλινδρικὸν σῶμα εκ τριῶν κύκλων σπειροειδῶς περιελισσομένων. Μήκ. 0.037 μ. διάμ. σπ. 0.015 μ.
- ν'. "Όμοιον. Μήκ. 0.035 μ. διάμ. σπ. 0.015 μ.
- ν''. Μικρὰ όκτώσχημος πόρπη· σύνδεσις σπειρῶν όκτώσχημος. Έλλείπει ή βελόνη. Μήκ. 0.042 διάμ. σπ. 0.016 - 0.019 μ.
- ν1'', Δύο σπείραι ὁμοίας πόρπης. Διάμ. 0.014 μ. 0.016 μ.
- ν2'', Δύο μικραὶ σπείραι ὁμοίας πόρπης. Διάμ. 0.009 μ. 0.01 μ.
- ξ. Ψέλιον άμφικύρτου τομής 6 σπειρών. Τὰ πέρατα λεπτονόμενα καμπυλοῦνται. Μήκ. 0.045 μ. διάμ. έσ. 0.055 - 0.045 μ. πάχ. 0.004 μ.
- ο. 50 μικροὶ tutuli άσπιδοειδεῖς, ἔχοντες κεκαμμένον ήλίσκον. Εἰς τινες σῶζονται λείψανα τοῦ δέρματος ή ὑφάσματος, ἐφ' οὔ ἔσπεροῦντο. Διάμ. 0.01 μ.
- π. 'Όμφάλιον άποτελούμενον εκ κυκλικῶ δίσκου καί μαστοειδοῦς ἐξάρματος εἰς τὸ κέντρον· τὸ ἔ-

ξαρμα σχηματίζεται δια καθέτου σχεδόν ανόδου τοῦ ἐλάσματος, ἡ ὁποία εἰς μικρὸν ὕψος κάμπτεται ἐκ νέου πρὸς τὰ ἔσω, σχηματίζουσα κυρτὴν ἄνω ἐπιφάνειαν, ὡς τμήμα σφαίρας. Εἰς τὸ κέντρον τοῦ οὗτω δημιουργουμένου ἐξάρματος τοποθετεῖται ἔμβολον, ἔχον μορφήν θηλῆς, διαπερῶν τὸ ἔλασμα καὶ στερεούμενον κάτωθεν ἀφ' ἑνὸς μὲν διὰ κάμψεώς του καὶ στερεώσεως τοῦ ἐνὸς πέρατος ἐπὶ τῆς κάτω ἐπιφάνειας, δημιουργουμένου οὗτω ἐλλειψοειδοῦς ἀνοίγματος (θηλειᾶς) διὰ τὴν ἐπὶ τῆς ζώνης προσήλωσίν του, ἀφ' ἑτέρου δὲ διὰ χύσεως ὀλίγου χαλκοῦ εἰς τὰς ὀπὰς δι' ὧν διεπέρασε τὸ ἔλασμα. Ἐπὶ τῆς ἄνω ἐπιφάνειας τὸ ἔμβολον διὰ σφυρηλατήσεως προφανῶς ἐφαρμόζει καὶ συγκολλᾶται πρὸς τὸ ἔλασμα, διακρινομένης ὅμως τῆς γραμμῆς ἐπαφῆς ἐν μέρει τοῦλάχιστον. Ἐπὶ τοῦ δίσκου ὑπάρχει κόσμησις διὰ στιγμῶν, σχηματισθεισῶν δι' ἐκκρούσεως δι' αἰχμηροῦ ἐργαλείου ἐπὶ τῆς κάτω ἐπιφάνειας του. Οὕτω ὑπάρχουν στιγμαὶ καθ' ὅλην τὴν περιφέρειαν τοῦ δίσκου καὶ ἀμέσως ἔσθαι τούτου. Διὰ στιγμῶν σχηματίζονται ἐπίσης 4 κύκλοι, συμμετρικῶς διατεταγμένοι, τῶν ὁποίων τὸ κέντρον δηλοῦται δι' ὁμοίας στιγμῆς. Διάμ. 0.095 μ. διάμ. ἐξ. 0.033 μ. ὕψ. ἐξάρμ. καὶ ἐμβ. 0.018 μ. Διατήρησις καλή.

- π'. Ὅμοιον. Τὸ ἔμβολον σαφῶς ἐκκεντρον. Ἡ στερέωσις κάτωθεν ἐγένετο δι' ἐπιχύσεως ἀρκετοῦ χαλκοῦ, ὅστις ἀμόρφως καὶ ἀνωμάλως καταλαμβάνει μέγα μέρος τῆς ἄνω ἐπιφάνειας τῆς κοιλότητος. Διατήρησις λίαν καλή. Ἡ θηλή προσηλώσεως ἐξέχει τοῦ ἐπιπέδου τῆς κάτω ἐπιφάνειας τοῦ δίσκου. Διαστάσεις ὅμοιαι.
- ρ. Μέγα ὀμφάλιον ἀποτελούμενον ἐκ κυκλικῶν δίσκου καὶ ὑψηλοῦ ἐξάρματος εἰς τὸ κέντρον, ἀποτελουμένου ἐξ ὑψηλῆς σχετικῶς καθέτου βάσεως καὶ κωνικῆς διαμορφώσεως ἐν συνεχείᾳ, εἰς τὴν κορυφὴν τῆς ὁποίας ἐπικάθηται ἔμβολον σχήματος θηλῆς. Τὸ ἔξαρμα σχηματίζεται δι' ἀποτόμου καθέτου ἀνόδου τοῦ ἐλάσματος τοῦ δίσκου καὶ διὰ δευτέρως κάμψεως τούτου πρὸς τὰ ἔσω, ὡστε νὰ σχηματισθῇ ἔντονος ἀκμὴ καὶ διαχωρισμὸς τῆς καθέτου βάσεως ἀπὸ τῆς κωνικῆς ἐπιστέψεως. Τὸ ἔμβολον διαπερᾷ τὸ ἔλασμα καὶ ἄνω μὲν ἐφαρμόζει καὶ ἐπικολλᾶται διὰ σφυρηλατήσεως προφανῶς, διακρινομένης τῆς γραμμῆς ἐπαφῆς, κάτωθεν δὲ ἀναδιπλούμενον σχηματίζει πεταλόσχημον («θηλειᾶν») καὶ στερεοῦται διὰ χύσεως χαλκοῦ, ὅστις καλύπτει κανονικῶς τὸ ἀνώτατον τμήμα τῆς κοιλότητος. Ἐπὶ τῆς ἄνω ἐπιφάνειας τοῦ δίσκου κόσμησις διὰ στιγμῶν ὡς εἰς τὰ προηγούμενα. Ἐσωτερικῶς τῆς περιφερείας κύκλος διὰ στιγμῶν γενομένων διὰ χρούσεως ἐπὶ τῆς ἄνω ἐπιφάνειας (δηλ. κοίλαι αὐταί). Ἐπίσης κόσμησις διὰ 3 κύκλων συμμετρικῶς διατεταγμένων, γενομένων δι' ὁμοίων στιγμῶν (ἐκκρούσεως ἐκ τῶν κάτω), εἰς τὸ κέντρον τῶν ὁποίων (κύκλων) μικρὰ ἐξοχή, πάλιν δι' ἐκκρούσεως ἐκ τῶν κάτω γενομένη δι' ἀμβλυτέρου ὄργάνου. Εἰς τὰ κενὰ μεταξὺ τῶν κύκλων συμμετρικῶς ἐπίσης 3 μικρὰ μαστοειδεῖς ἀποφύσεις γενόμεναι δι' ἐκκρούσεως ἐπὶ τῆς κάτω ἐπιφάνειας δι' ἔτι ἀμβλυτέρου ὄργάνου, περὶ τὴν βᾶσιν δὲ τῶν ἀποφύσεων τούτων κύκλοι ἐκ στιγμῶν δι' ἐκκρούσεως ἐπὶ τῆς ἄνω ἐπιφάνειας. Μικρὸν τμήμα τῆς περιφερείας ἔχει καταστραφῆ ἐκ τῆς ὀξειδώσεως. Διάμ. δίσκου 0.133 μ. διάμ. ἐξάρμ. 0.054 μ. ὕψ. βάσ. ἐξάρμ. 0.016 μ. ὕψ. ἐξάρμ. (ὅλ.) 0.046 μ. διάμ. κύκλ. 0.014 μ.
- σ. Ὅμφάλιον σιδηροῦν, ἀποτελούμενον ἐξ ἑνὸς πλατέος ἐπιπέδου δακτυλίου εἰς τὴν περιφέρειαν καὶ ἀσπιδοειδοῦς ἐξάρματος εἰς τὸ κέντρον· εἰς τὸ κέντρον τοῦ ἀσπιδίου ὀπή. Ἐπὶ τῆς κάτω ἐπιφάνειας ἔχνη δέρματος ἢ ὑφάσματος, ἐφ' οὗ ἦτο προσηλωμένον. Βαθεῖα ὀξειδωσις· διατήρησις σχετικῶς καλή. Διάμ. 0.06 μ. πλ. δακτ. 0.013 μ. διάμ. ἀσπ. 0.033 μ. ὕψ. ἀσπ. 0.007 μ.
- τ. Μικρὰ ὀκτώσχημος πόρπη· σύνδεσις σπειρῶν ὀκτώσχημος. Ἐλλείπει ἡ βελόνη. Μῆκ. 0.036 μ. διάμ. σπ. 0.015 μ.
- τ1. Ὅμοια, θραυσθεῖσα εἰς δύο. Διάμ. σπ. 0.015 μ.
- τ2. Μία σπειρα ὁμοίας πόρπης. Διάμ. 0.014 μ.
- υ. Ἐν μεγαλύτερον καὶ 3 μικρότερα τεμάχια σιδηροῦ κοσμήματος· τὸ μεγαλύτερον σώζει τὴν δεξιὰν ἄνω ὀρθὴν γωνίαν τῆς σιδηρᾶς πλακῆς· ἐπ' αὐτοῦ διατηροῦνται προσκεκολλημένοι 3 μικροὶ χαλκοῦ tutuli ἀσπιδοειδεῖς, τῶν ὁποίων ὁ ἡλίσκος διαπερᾷ τὸ σιδηροῦν ἔλασμα καὶ τὸ δέσμα(;) , τὸ ὁποῖον σώζεται ἐπὶ τῆς κάτω ἐπιφάνειας τοῦ ἐλάσματος. Τὰ δύο ἄλλα τεμάχια σώζουσι ἀνὰ ἓνα tutulum. Διαστ. α) μῆκ. 0.03 μ. πλ. 0.028 μ. πάχ. 0.001 μ. διάμ. tut. 0.011 μ. β) 0.013 μ. γ) 0.013 × 0.013 μ.

- φ. Ἀμφικωνικός σφόνδυλος ἐκ λίθου βαθέως ἐρυθροῦ χρώματος, στίλβοντος. Ἡ ἀκμὴ εἰς τὸ μέσον ἔχει καμπυλωθῆ. Διάμ. 0.037 μ. ὕψ. 0.021 μ.
- χ. Μικρότατον ἀγκιστροειδὲς κόσμημα ἐκ λεπτοτάτου σύρματος θραυσθέν.
- ψ. Δακτύλιος τριγωνικῆς τομῆς. Διάμ. 0.019 μ. πλ. 0.011 μ. πάχ. 0.004 μ.
- ω. Δύο κυκλικά δισκόσχημα κοσμήματα· ἐκ τῆς κάτω ἐπιφανείας, οὐσης λείας, ἐξέχει κάθετος ἀπόφυσις μὲ δύο ἀνίσους ὀπὰς. Ἡ ἄνω ἐπιφάνεια κοσμεῖται διὰ μικρᾶς κωνικῆς ἀποφύσεως εἰς τὸ κέντρον καὶ διὰ τριῶν ὁμοκέντρων αὐλάκων, χωριζομένων δι' ὁμοκέντρων ἐπίσης ἐξεχόντων κύκλων. Διάμ. 0.021 μ. πάχ. 0.002 μ. κάτω ἀπόφυσις μῆκ. 0.009 μ.
- ω'. Ὀμφάλιον, ἀποτελούμενον ἐξ ἑνὸς πλατέος ἐπιπέδου δακτυλίου εἰς τὴν περιφέρειαν καὶ μικρᾶς ἀσπιδοειδοῦς ἐξάρσεως εἰς τὸ κέντρον. Ὀλόκληρον ἐξ ἑνὸς λεπτοῦ ἐλάσματος. Ἐσωτερικῶς τῆς περιφερείας κύκλος ἐκ στιγμῶν γενομένων δι' ἐκκρούσεως ἐκ τῶν κάτω. Περὶ τὴν βᾶσιν τοῦ ἀσπιδοειδοῦς ἐξάρματος κύκλος ἐκ στιγμῶν γενομένων διὰ κρούσεως ἐκ τῶν ἄνω (κοῖλαι). Ἐλλιπὲς εἰς τμήμα τοῦ δακτυλίου καὶ εἰς τὸ κέντρον τοῦ ἐξάρματος. Διάμ. 0.053 μ. πλ. δακτ. 0.009 μ. διάμ. ἀσπ. 0.035 μ. ὕψ. ἀσπ. 0.007 μ. πάχ. 0.001 μ.
- ω''. «Τροχός». Τὰ σκέλη τοῦ σταυροῦ ἀμελῶς σχηματισθέντα δὲν εἶναι ἀπολύτως ἴσα. Διάμ. 0.048 μ. σκέλος σταυροῦ 0.025 - 0.028 μ. πάχ. 0.001 μ.
- Χα. 13 ψῆφοι σαρκίου, διαφόρων μεγεθῶν, σχήματος πεπλατυσμένης σφαίρας, ἀδρῶς εἰργασμένοι, χρώματος ἀπὸ κιτρινεύθρου μέχρι ἐρυθροῦ πορτοκαλλόχρου. Διάμ. 0.008 - 0.013 μ.
- β. Ὀκτώσχημος πόρπη· σύνδεσις σπειρῶν ὀκτώσχημος· ἔλασμα κυκλικῆς τομῆς. Ἀξιοσημεῖωτος ἢ ἐπισκευὴ τῆς εἰς τὸ ἄκρον μιᾶς σπείρας, ἢ ὁποῖα, θραυσθεῖσα, ἐσφυρηλατήθη εἰς τὰ δύο ἄκρα τοῦ σημείου θραύσεως, καὶ τοποθετηθέντων τούτων τοῦ ἑνὸς ἐπὶ τοῦ ἄλλου, ἐστερεώθη διὰ δύο μικρῶν ἐμβόλων, σφυρηλατηθέντων μετὰ ταῦτα καὶ τούτων (περτσίνωμα). Μῆκ. 0.075 μ. διάμ. σπ. 0.029 μ., 0.031 μ. πάχ. 0.003 μ.
- β'. Ὁμοία, ἐλλιπὴς τὸ ἄκρον τῆς βελόνης. Μῆκ. 0.077 μ. διάμ. σπ. 0.032 μ. πάχ. 0.03 μ.
- γ. Κομβίον σχήματος καλοῦρου κώνου. Εἰς τὸ κοῖλον θηλή διάτρητος τεθραυσμένη. Διάμ. 0.031 μ. ὕψ. 0.009 μ.
- δ. 10 τεμάχια σπειροειδῶν ἐλασμάτων δύο εἰδῶν· τὰ μὲν μεγαλυτέρας διαμέτρου εἶναι τριγωνικῆς τομῆς, τὰ δὲ μικροτέρας ἐπικύρτου. Μῆκ. ἀπὸ 0.015 ἕως 0.052 μ. διάμ. 0.005 μ. - 0.008 μ.
- ε. Δακτύλιος ἐκ λεπτοῦ, πλατέος ἐλάσματος, ἐφθαρμένος. Διάμ. 0.019 μ. πλ. 0.01 μ.
- ζ-ζ'. Δύο μικροὶ χρυσοὶ σφηκωτῆρες ἐκ δύο κύκλων ἕκαστος. Διάμ. 0.009.
- XIα. Δύο κομβία ἀσπιδοειδῆ ἐφθαρμένα· εἰς τὸ κοῖλον τριγωνικὴ διάτρητος θηλή. Διάμ. α) 0.013 μ. β) 0.017 μ.
- XIIα. Μαχαιρίδιον σιδηροῦν ἐπικύρτου ράχως, ὑποκοίλου ἀκμῆς. Σώζει τμήμα τῆς λαβῆς καὶ ἐπ' αὐτῆς λείψανα τῆς ξυλίνης ἐπενδύσεως, στερεομένης δι' ἕλου, διακρινομένου εἰς τὴν ἑτέραν πλευράν. Ἰχνη ξύλου καὶ ἐπὶ τοῦ στελέχους. Μῆκ. 0.10 μ. πλ. μέγ. 0.01 μ.

Τύμβος ΑΗ (πίν. 130 - 133).

- Iα. Τρία κομβία ἀσπιδοειδῆ· εἰς τὸ κοῖλον τριγωνικὴ διάτρητος θηλή. Διάμ. 0.017 μ.
- IIα. Δακτύλιος τριγωνικῆς τομῆς. Διάμ. 0.018 μ. πλ. 0.011 μ. πάχ. 0.004 μ.
- β. Τρίδυμος διπλοῦς πέλεκυς, ἐκ λεπτοῦ ἐλάσματος, ἀποτελούμενος ἐκ τοῦ κεντρικοῦ στελέχους καὶ τῶν ἐξ αὐτοῦ ἐκφυομένων τριῶν πελέκων· οἱ δύο ἄνω μεγαλύτεροι, ὁ τρίτος κάτω μικρότερος, ἐλλιπὴς ἐν μέρει κατὰ τὸ ἔτερον ἥμισυ. Ἐλλείπει ἐπίσης τὸ κάτωθι τούτου τμήμα τοῦ στελέχους. Τὸ ἄνω πέρασ τοῦ στελέχους ἐξέχει ὀλίγον μόνον καὶ καμπυλοῦται, δι' ἐπικρούσεως δὲ σχηματίζει μικρὰν ἐξοχὴν εἰς τὸ σημεῖον τοῦτο. Οἱ πελέκεις ἔχουν καμπύλα πέρατα, αἱ γωνίαι δὲ τούτων ἀπέχουν μεταξύ των καὶ δὲν ἐφάπτονται. Μῆκ. 0.174 μ. πλ. στελ. 0.015 - 0.02 μ. μῆκ. πελ. α-β: 0.103 μ. γ) (τὸ ἥμισυ σωζόμενον) 0.028 μ. πλ. πελ. α) 0.025 - 0.061 μ. β) 0.022 - 0.06 μ. γ) 0.02 - 0.032 μ. Διαβρώσεις καθ' ὅλην τὴν ἐπιφάνειαν.

- γ-γ'. Δύο κομβία σχήματος κολούρου κώνου· εἰς τὸ κοῖλον τριγωνικὴ διάτρητος θηλή. Διάμ. 0.03 - 0.032.
- δ. 4 μεγάλα καὶ 4 μικρὰ τεμάχια σπειροειδῶν ἐλασμάτων τομῆς ἐπικύρτου. Μῆκ. α) 0.072 μ. β) 0.053 μ. γ) 0.07 μ. δ) 0.065 μ. ε-η) 0.01 μ. - 0.02 διάμ. 0.004 - 0.005 μ.
- δ'. 7 ὅμοια. Μῆκ. α) 0.033 μ. β) 0.055 μ. γ) 0.077 μ. δ) 0.045 μ. ε) 0.04 μ. ς) 0.032 μ. ζ) 0.018 μ. διάμ. 0.004 - 5 μ.
- ε. 4 μεγαλύτεραι καὶ 10 μικραὶ ψῆφοι σαρδίου, ἀδρῶς εἰργασμέναι, σχήματος πεπλατυσμένης σφαιρας. Διάμ. 0.006 - 0.009 μ. (αὶ μικραὶ) 0.01 - 0.011 μ. (αὶ μεγαλ.).
- ζ. Χρυσοῦς σφηκωτῆρ· δύο σύρματα παραλλήλως κινούμενα καὶ ἐνούμενα κατὰ τὸ ἕτερον πέρασ διὰ λεπτοῦ χρυσοῦ ἐλάσματος. Διάμ. 0.016 μ. - 0.018 μ.
- η. Μεγάλῃ ὀκτώσχημος πόρπη· σύνδεσις σπειρῶν ὀκτώσχημος· ἐλασμα κυκλικῆς τομῆς, γινομένης ρομβοειδοῦς εἰς τὸ τμήμα συνδέσεως. Μῆκ. 0.18 μ. διάμ. σπ. 0.077 μ. - 0.083 μ. πάχ. 0.004 μ.
- η'. Ὅμοια· ἐλασμα κυκλικῆς τομῆς πανταχοῦ. Μῆκ. 0.18 μ. διάμ. σπ. 0.083 μ.
- θ. Μέγα ψέλιον 15 σπειρῶν, ἀμφικύρτου τομῆς. Μῆκ. 0.114 μ. διάμ. μεγ. 0.068 μ. μικρ. 0.058 μ. πλ. 0.005 μ. - 0.008 μ. πάχ. 0.004 μ.
- ι. Δακτύλιος τριγωνικῆς τομῆς. Διάμ. 0.017 μ. - 0.019 μ. πλ. 0.01 μ. πάχ. 0.004 μ.
- κ. Ὅμοιος· ἐκ τῆς τριβῆς ἢ ἀκμῆ ἐκαμπυλώθη. Διάμ. 0.019 μ. πλ. 0.009 μ. πάχ. 0.004 μ.
- λ. 66 κομβία ἀσπιδοειδῆ· εἰς τὸ κοῖλον τριγωνικὴ διάτρητος θηλή. Πολλὰ ἐφθαρμένα. Διάμ. 0.017 - 0.019 μ.
- μ. Ὅμοιον ἐκ κυκλικῶν ἐλάσματος καὶ μαστοειδοῦς ἐξάρματος εἰς τὸ κέντρον· τοῦτο σχηματίζεται ἐξ ἡμισφαιρικοῦ σχεδὸν ἐξάρματος τοῦ ἐλάσματος καὶ προσθέτου κωνικοῦ πως ἐμβόλου διαπερῶντος τὸ κέντρον καὶ στερεουμένου κάτωθεν διὰ χύσεως χαλκοῦ· ὁμοίως ἄνωθεν διὰ σφυρηλατήσεως προσηρμόσθη ἢ βάσις εἰς τὴν καμπύλην τοῦ ἐξάρματος, διακρίνεται ἕμως σαφῶς, ὅτι ἀποτελεῖται ἐξ ἰδιαιτέρου τεμαχίου, ἂν καὶ εἶναι καλῶς προσκεκολλημένον ἐπὶ τοῦ ἐξάρματος. Ἐπὶ τοῦ δισκοειδοῦς ἐλάσματος ὑπάρχει κόσμησις δι' ἐξεχουσῶν στιγμῶν, δι' ἐκκρούσεως γενομένων δι' αἰχμηροῦ ὄργάνου ἐκ τῶν κάτω. Αἱ στιγμαὶ παρακολουθοῦν κύκλῳ ἐσωτερικῶς τὴν περιφέρειαν τοῦ δίσκου. Δι' ὁμοίων στιγμῶν σχηματίζονται 4 διπλοῖ συμμετρικῶς διατεταγμένοι, ὧν τὸ κέντρον δηλοῦται διὰ στιγμῆς παχυτέρας (ἐκκρούσεως δι' ἀμβλυτέρου ὄργάνου). Συμμετρικῶς μεταξὺ τῶν κύκλων ἀνά μία σειρὰ 6-7 στιγμῶν καθέτως πρὸς τὴν περιφέρειαν, πλαισιουμένη εἰς τὸ ἐξωτερικὸν ἄκρον ὑπὸ δύο στιγμῶν ἐκατέρωθεν. Διάμ. 0.098 μ. ἐξάρμ. 0.037 - 0.04 μ. ὕψ. ἐξ. 0.011 μ. ἐξάρμ. καὶ ἐμβόλου 0.03 μ.
- μ'. Ὅμοιον. Τὸ ἐμβόλον ἀπεχωρίσθη πως καὶ διακρίνεται σαφέστερον, ὅτι ἀποτελεῖται ἐξ ἰδιαιτέρου τεμαχίου. Ἐφθαρμένον τμήμα τῆς περιφέρειας. Διαστ. ὅμοια τῶ μ.
- IIIα. Σιδηροῦν μαχαιρίδιον καμπυλόγραμμον· ἴχνη ξύλου ἐπὶ τῆς ἐπιφανείας του· ἔχει ἀποκοπῆ ἢ λαβή, τῆς ὁποίας σώζεται μόνον τὸ ἄκρον (μόλις 0.003 μ.), ἐπὶ τῆς ἐτέρας ἐπιφανείας τοῦ ὁποίου διακρίνονται λεῖψανα τῆς ξυλίνης λαβῆς. Ἡ ἀκμὴ εἰς τὸ κυρτόν (ἰσχυρῶς ὀξειδωθέν). Μῆκ. 0.09 μ. πλ. (παρὰ τὴν λαβὴν) 0.018 μ. πάχ. 0.004 μ.
- IVα. Μικρὸν σιδηροῦν μαχαιρίδιον, ἐλαφρῶς ἐπικύρτου ράχεως καὶ ὑποκοίλου ἀκμῆς. Εἰς τὴν λαβὴν σώζονται καλῶς λεῖψανα ξύλου. Ἴχνη ξύλου καὶ ἐπὶ τοῦ στελέχους. Μῆκ. 0.105 μ. πλ. 0.018 μ.
- IVβ. Μικρὸν σιδηροῦν μαχαιρίδιον, ἐλλιπὲς τὴν αἰχμήν. Εἰς τὴν λαβὴν ἰσχυρὰ ὀξειδωσις· τὸ λοιπὸν, σχετικῶς λεῖον, καλύπτεται καθ' ὅλην τὴν ἐπιφάνειαν ὑπὸ λειψάνων ξύλου. Τὸ στέλεχος ἐλαφρῶς καμπύλον· ἢ ἀκμὴ εἰς τὸ κυρτόν. Μῆκ. 0.086 μ. πλ. 0.018 μ.
- Vα. Ἀμφικωνικὸς σφόνδυλος ἐκ μέλανος ἀμμολίθου. Ὑψ. 0.031 μ. διάμ. 0.029 μ.
- β. 3 ψῆφοι, αὶ 2 χρώματος βαθέως ἐρυθροῦ, ἢ τρίτη ἐλαιόχρους. Διάμ. 0.009 - 0.011 μ.
- γ. 3 τεμάχια συρματίνου δακτυλίου.
- δ. Μικρότατον τεμάχιον σπειροειδοῦς ἐλάσματος. Μῆκ. 0.012 μ.
- VIα. Μικρὸν ψέλιον ἐπικύρτου τομῆς μὴ συναπτομένων περάτων. Διάμ. 0.034 μ. πλ. 0.006 μ.

- β. Δακτύλιος έλλειψοειδής μὴ συναπτομένων περάτων, ἐκ πλατέος ἐλάσματος. Διάμ. 0.011 μ. - 0.014 μ. πλ. 0.004 μ. πάχ. 0.001 μ.
- γ. 17 ὀστέιναι δισκόσχημοι ψῆφοι, χρώματος λευκοῦ, διαφόρων μεγεθῶν. Διάμ. 0.007 μ. - 0.009 μ. 1 διαμ. 0.011 μ. πάχ. 0.002 μ.
- VIIIα. Μικρὸν σιδηροῦν μαχαιρίδιον. Ἐπὶ τῆς λαβῆς λείψανα ξύλου. Μῆκ. 0.088 μ. πλ. 0.012 μ.
- IXα. Ψῆφος διάτρητος λιθίνη ἀδρῶς εἰργασμένη, σχήματος πεπλατυσμένης σφαίρας, χρώματος ἐρυθροῦ. Διάμ. 0.017 μ.
- β. Σφόνδυλος ἀμφικωνικός πῆλινος, φέρων κόσμησιν στιγμῶν γενομένων δι' αἰχμηροῦ ὄργανου· δύο κύκλοι στιγμῶν ἄνω καὶ κάτω, ἕτεροι δὲ δύο εἰς τὴν βᾶσιν ἐκάστου κώνου. Μεταξὺ τούτων λοξὰ διπλαῖ γραμμαὶ τριγωνικῶς καὶ ἐλευθέρως τοποθετηθεῖσαι. Ὑψ. 0.029 μ. διάμ. 0.03 μ.
- γ. Μικρὸν ἀσπιδοειδὲς κομβίον, φέρον τριγωνικὴν διάτρητον θηλὴν εἰς τὸ κοῦλον. Διάμ. 0.011 μ.
- δ. Κυκλικὸν σιδηροῦν ἀντικείμενον (ψέλιον;), ἐλλίπεδς μικρὸν τμήμα τῆς περιφερείας. Διάμ. 0.04 μ. πάχ. 0.005 μ.

Τύμβος ΑΘ (πίν. 133).

- Iα. Τμήμα λαβῆς καὶ πολλὰ τεμάχια διαλυθέντος ἐκ τῆς ὀξειδώσεως σιδηροῦ ξίφους. Ἡ λαβὴ ἔληγεν εἰς χελιδνοουράν, ἧς ἐλλείπει τὸ ἕτερον πτερύγιον, σώζονται ἔχνη ξύλου καὶ δύο ἦλοι. Μῆκ. 0.16 μ.
- β. Τεμάχιον λαβῆς καὶ τεμάχια ἐκ τοῦ στελέχους μικρᾶς σιδηρᾶς μαχαίρας, διαλυθείσης ἐκ τῆς ὀξειδώσεως. Ἐπὶ τῆς λαβῆς δύο ἦλοι.
- AΘα. Τὸ ἄνω τμήμα σιδηροῦ ξίφους, σώζοντος εἰς καλὴν σχετικῶς κατάστασιν τὴν λαβὴν, ἣτις ἀπολήγει εἰς χελιδνοουράν· ἐπ' αὐτῆς σαφῆ λείψανα τῆς ξυλίνης λαβῆς, ἀπολήγοντα κάτω τοξοειδῶς, ὡς καὶ 4 ἦλοι, ὁ εἷς εἰς τὸ ἄνω μέρος τῆς λαβῆς καὶ οἱ τρεῖς ἄλλοι εἰς τὸ σημεῖον διευρύνσεώς της, ἀνὰ εἷς εἰς ἐκάστην πλευράν καὶ ὁ τρίτος παρὰ τὸν ἕνα ἐκ τῶν δύο. Μῆκ. σωζ. 0.27 μ. πλ. μέγ. 0.045 μ.
- β. Πόρπη ἐκ τριῶν σπειρῶν, δύο μεγαλύτερων καὶ τῆς τρίτης μικροτέρας· ἡ βελόνη ἔχει καμπυλωθῆ ἐκ τῆς πορπώσεως. Δὲν ὑπάρχει ἀγκιστρον ὑποδοχῆς τῆς βελόνης, ἡ ὁποία εἶναι μεγαλύτερα τοῦ μήκους τῶν σπειρῶν καὶ ἐξέχει ἀρκετά. Μῆκ. σπ. 0.05 μ. βελ. 0.05 μ. διάμ. σπ. α-β: 0.016 μ. γ: 0.013 μ.

3. ΣΥΝΟΨΙΣ ΤΩΝ ΑΝΑΣΚΑΦΙΚΩΝ ΔΕΔΟΜΕΝΩΝ

Α. ΚΑΤΑΣΚΕΥΗ ΤΟΥ ΤΥΜΒΟΥ

Ἐν ἀπλοῦν, ἀλλὰ ἐνδιαφέρον ἐρώτημα, τὸ ὁποῖον ἀναγκαστικῶς τίθεται εἰς τὸν ἐρευνητὴν εἶναι: πότε κατασκευάζετο ὁ τύμβος; ἄλλως, ποία ἢ χρονικὴ σχέσις τοῦ τύμβου καὶ τῶν ἐν αὐτῷ περικλειομένων ταφῶν; Ἡ ἀπάντησις εἰς τοῦτο δὲν εἶναι, φοβοῦμαι, οὔτε τόσο εὐκόλος οὔτε τόσο ἀσφαλής, ὅσον θὰ ἐφαντάζετό τις. Ἐν πρώτοις εἶναι ἀπολύτως βέβαιον ὅτι πολλαὶ ταφαὶ ἐγένοντο μετὰ τὴν κατασκευὴν τοῦ τύμβου, ἐφ' ὅσον οἱ λάκκοι τῶν εὐρίσκοντο ἐντὸς τῆς ἐπιχώσεως τοῦ τύμβου, ὑψηλότερον τῆς ἀρχικῆς ἐπιφανείας τοῦ ἐδάφους. Ἀλλὰ πλείστων ταφῶν οἱ λάκκοι ἦσαν βαθύτερον τοῦ ἀρχικοῦ ἐδάφους· τὸ βάθος τούτων εἰς πλείστας περιπτώσεις μόνις ἐφθάνεν ὀλίγα ἑκατοστὰ ὑπὸ τὸ ἀρχικὸν ἔδαφος (0.10 - 0.20 μ.). Εἰς τὰς περιπτώσεις ταύτας δυνάμεθα, νομίζω, νὰ ὑποθέσωμεν ὅτι ἡ ταφή ἐγένετο ἐπίσης μετὰ τὴν κατασκευὴν τοῦ τύμβου, διότι εἶναι ἀδύνατον νὰ δεχθῶμεν ὅτι τόσο ἀβαθὴς λάκκος ἦτο ἀρκετὸς διὰ τὴν ταφήν· τὸ ἀρχικὸν βάθος τοῦ λάκκου πρέπει νὰ ἦτο μεγαλύτερον, πρᾶγμα τὸ ὁποῖον σημαίνει ὅτι οὗτος εἶχεν ὀρυχθῆ ἐντὸς τῆς ἐπιχώσεως τοῦ τύμβου.

Ἀβέβαιος εἶναι ὁ χρόνος τῶν ταφῶν, τῶν ὁποίων τὰ ἀγγεῖα εὐρέθησαν ἐπὶ τοῦ ἀρχικοῦ ἐδάφους· καὶ αὐταὶ εἶναι πολυάριθμοι. Θεωρῶ ὅμως πιθανώτατον ὅτι καὶ αἱ ταφαὶ αὐταὶ ἔχουν τὴν ἰδίαν χρονικὴν σχέσιν πρὸς τὴν κατασκευὴν τοῦ τύμβου, οἷαν καὶ αἱ προμνημονευθεῖσαι, διότι νομίζω ὅτι δὲν ἦτο δυνατόν νὰ τοποθετηθῇ ὁ νεκρὸς ἀπ' εὐθείας ἐπὶ τοῦ ἐδάφους. Καὶ ἂν ἀκόμη ὑποθέσωμεν ὅτι μία τοιαύτη ταφή ἦτο δυνατόν νὰ γίνῃ πρὸ τῆς κατασκευῆς τοῦ τύμβου καὶ ἀμέσως μετ' αὐτὴν νὰ ἐπεχύνετο τὸ χῶμα τοῦ τύμβου, πάλιν παραμένουν αἱ πολλαὶ ἄλλαι περιπτώσεις ταφῶν, ἐχουσῶν δάπεδον τὴν ἀρχικὴν ἐπιφάνειαν τοῦ ἐδάφους, αἱ ὁποῖαι κατ' ἀνάγκην πρέπει νὰ δεχθῶμεν ὅτι ἐγένοντο μεταγενεστέρως τῆς κατασκευῆς τοῦ τύμβου. Ὡστε καταλήγομεν εἰς τὸ ὑποχρεωτικὸν συμπέρασμα, ὅτι καὶ αἱ ταφαὶ αὐταὶ εἶναι μεταγενέστεραι τῆς κατασκευῆς τοῦ τύμβου.

Ἴσως θὰ πρέπει νὰ ἐξετάσωμεν τὰς ταφὰς ἐκεῖνας, αἱ ὁποῖαι εὐρίσκονται εἰς τὸ κέντρον τοῦ τύμβου. Αὗται εἶναι αἱ Α VIII, Δ I, Κ VI, Ν XIV, Ρ II, Τ VIII, Φ I, Χ I καὶ Α Γ XI. Ἐκ τούτων ἀνδρικαὶ εἶναι αἱ Κ VI, Ν XIV, Ρ II, Τ VIII, Χ I καὶ Α Γ XI, γυναικεῖα μόνον ἡ Φ I, ἐνῶ αἱ δύο, Α VIII καὶ Δ I, εὐρέθησαν τελείως κεναὶ προσωπικῶν ἀντικειμένων. Θὰ ἦτο δυνατόν νὰ ὑποθέσωμεν ὅτι ἡ κεντρικὴ ἀνδρική ταφή ὑπῆρξεν ἢ ἀρχικὴ καὶ ὁ τύμβος ἐγένετο ἀμέσως μετ' αὐτὴν καὶ ἐξ ἀφορμῆς ταύτης. Ἀλλ' ἢ ὑπόθεσις αὕτη α) δὲν ἰσχύει δι' ὅλους τοὺς τύμβους, διότι ὑπάρχουν 13 ἄλλοι τύμβοι, εἰς τοὺς ὁποίους δὲν ἀνευρέθη τοιαύτη κεντρικὴ ταφή καὶ β) δὲν ἐπιτρέπει νὰ ἐξηγήσωμεν πῶς ἐτάφη οὔτε ὁ πρῶτος οὔτος νεκρὸς· τεθεὶς κατὰ γῆς ἐκαλύφθη εἶτα διὰ τοῦ χόματος τοῦ τύμβου; Ἐχομεν σοβαροὺς λόγους νὰ πιστεύωμεν ὅτι δὲν συνέβαινε τοῦτο κατὰ τὴν ταφήν, ἀλλ' ὅτι ὁ νεκρὸς ἐτίθετο ἐντὸς λάκκου κενοῦ, καλυπτομένου κατὰ τινὰ τρόπον πρὸ τῆς σωρεύσεως τοῦ χόματος ἐπ' αὐτοῦ.

Οὔτε τέλος αἱ ἐντὸς λάκκων ἀρκετὰ βαθυτέρων τοῦ ἀρχικοῦ ἐδάφους εὐρεθεῖσαι τα-

φαί βοηθοῦν, νομίζω, εἰς τὴν λύσιν τοῦ προβλήματος. Τοιοῦτοι λάκκοι εὑρέθησαν μόνον εἰς τοὺς τύμβους Α (ταφαὶ I, II καὶ III) Δ (ταφὴ II), Ε (ταφὴ I), Ν (ταφαὶ XVII καὶ XVIII), Τ (ταφὴ VII), Φ (ταφαὶ VIII, IX, X καὶ XII) καὶ ΑΗ (ταφὴ VIII), δηλαδὴ εἰς ὀλιγωτέρους τοῦ $\frac{1}{3}$ τῶν ἀνασκαφέντων τύμβων. Ἄφ' ἑτέρου ἢ θέσις τῶν λάκκων αὐτῶν δὲν ἐπιτρέπει νὰ ὑποθέσωμεν ὅτι ἀπετέλουν οὗτοι τὸν ἀρχικὸν πυρῆνα τῶν ταφῶν καὶ τὴν αἰτίαν τῆς κατασκευῆς τοῦ τύμβου.

Ὅθεν ἀπομένει, κατὰ τὴν γνώμην μου, μία μόνη πιθανὴ ὑπόθεσις: ὅτι ὁ τύμβος κατασκευάζετο πρὸ πάσης ταφῆς (πρὸ τῆς πρώτης ταφῆς). Τοῦτο δύναται νὰ σημαίνει δύο τινά: ἢ ὅτι ἐκάστη οἰκογένεια κατασκεύαζε τύμβον διὰ νὰ τὸν χρησιμοποιήσῃ εἰς περίπτωσιν καθ' ἣν θὰ εὑρίσκετο εἰς τὴν δυσάρεστον ταύτην ἀνάγκην ἢ ὅτι, ὅτε παρουσιάζετο τοιαύτη ἀνάγκη, κατασκεύαζον τὸν τύμβον καὶ μετὰ ταῦτα ἔθαπτον ἐν αὐτῷ τὸν πρῶτον νεκρόν.

Ἡ ὑπόθεσις αὕτη πρέπει νὰ θεωρηθῇ ὡς πιθανωτάτη διὰ τοὺς περισσοτέρους τῶν ἀνασκαφέντων τύμβων. Ἐν τούτοις δὲν πρέπει ν' ἀποκλείσωμεν τὸ ἐνδεχόμενον, ὅτι διαφορετικαὶ συνθήκαι κατασκευῆς ἰσχύουν διὰ τοὺς διαφόρους τύμβους. Θὰ ἦτο δυνατόν νὰ ὑποτεθῇ π.χ. ὅτι εἰς περιπτώσεις, ὡς τοῦ τύμβου Δ, ὅπου εἰς τὸ κέντρον εὑρέθη λιθοκτιστος τάφος (;), οὗτος (ὁ τάφος) ἀπετέλεσε τὴν ἀφορμὴν τῆς κατασκευῆς τοῦ τύμβου. Ἀκόμη δὲν ἀποκλείεται ἡ περίπτωσις τῆς ἀνορύξεως βαθέος λάκκου ἢ λάκκων ἐντὸς καθορισθέντος κυκλικοῦ χώρου καὶ ἡ μετὰ ταῦτα ἐπίχυσις τοῦ χρώματος τοῦ τύμβου. Ὅπωςδήποτε εἰς τὰς περισσοτέρας περιπτώσεις, εἰς τὰς ὁποίας οὔτε κεντρικὴ ταφὴ οὔτε βαθεῖς λάκκοι εὑρέθησαν (τύμβοι Β, Γ, Ζ, Κ, Ξ, Ο, Ρ, Υ, Χ, ΑΑ, ΑΒ, ΑΓ, ΑΔ, ΑΕ, ΑΖ), ἡ μόνη πιθανὴ ὑπόθεσις παραμένει ἡ ἀνωτέρω διατυπωθεῖσα.

Οἱ μικρότεροι τῶν ἀνασκαφέντων τύμβων εἶχον διάμετρον 10 μ. (Ξ, Ο), ὁ μεγαλύτερος (Α) ἔφθανε τὰ 20 μ., ἐνῶ τῶν περισσοτέρων ἡ διάμετρος ἦτο 14-16 μ. Ἀνάλογον ἦτο καὶ τὸ ὕψος, τῶν μικροτέρων 0.50-0.60 μ., τοῦ μεγαλυτέρου δὲ 2 μ. περίπου. Εἰς 4 ἐκ τῶν ἐρευνηθέντων τύμβων ὑπῆρχε λιθίνη κρηπίς, περιβάλλουσα τὴν βᾶσιν αὐτῶν κυκλικῶς (Δ, Ζ, Ρ, ΑΑ)· καὶ εἰς τὰς 4 περιπτώσεις τμήματα τῆς κρηπίδος ταύτης εἶχον καταστραφῆ, εἰς τὰς 2 μάλιστα ἐξ αὐτῶν (Δ, Ζ) εἰς μεγάλην ἔκτασιν. Ἡ κρηπίς αὕτη ἀπετελεῖτο ἐκ μιᾶς σειρᾶς λίθων ἀργῶν καὶ εἶχε καλυφθῆ ὑπὸ τῆς ἐπιχώσεως τοῦ τύμβου, ἡ περιφέρεια τοῦ ὁποίου ἦτο ἀκτίνος μεγαλυτέρας περὶ τὸ 1 μ. τοῦ κύκλου τῆς κρηπίδος. Καὶ εἰς τὰς 4 περιπτώσεις οἱ λίθοι δὲν εἶχον τοποθετηθῆ ἀμέσως ἐπὶ τοῦ ἀρχικοῦ ἐδάφους, ἀλλ' ἐπὶ στρώματος καθαροῦ κοκκινοχρώματος πάχους 0.10 μ. περίπου. Τὸ ἰδιαίτερον τοῦτο χαρακτηριστικόν, τῆς ὑπάρξεως κρηπίδος, τὸ ὅποιον δὲν εἶναι δυνατόν νὰ ὀφείλεται ἀπλῶς εἰς ἐπιμελεστέραν κατασκευὴν, δυνατόν νὰ σημαίνει διαφορὰν κοινωνικὴν ἢ χρονολογικὴν. Ἀτυχῶς τὰ εὐρήματα τῶν τύμβων τούτων δὲν ἐπιτρέπουν νὰ διακρίνωμεν με ἀκρίβειαν καὶ ἀσφάλειαν τὴν διαφορὰν, διότι καὶ οἱ 4 οὗτοι τύμβοι περιέχουν ἀγγεῖα, χαλκᾶ κοσμήματα καὶ σιδηρᾶ ὄπλα κοινὰ εἰς ὅλους τοὺς τύμβους, ἐνῶ ἀφ' ἑτέρου ἢ ἐπιμέλεια τοῦ περιβόλου ἔρχεται εἰς ἀντίθεσιν πρὸς τὸ πτωχὸν μᾶλλον περιεχόμενον τῶν ταφῶν.

Ὅλοι οἱ τύμβοι εἶχον κατασκευασθῆ ἐκ καθαροῦ κοκκινοχρώματος, τὸ ὅποιον εἰς τὰς

περισσότερας περιπτώσεις φαίνεται ότι είχε κοσκινισθῆ, ὥστε ν' ἀπαλλαγῆ καὶ τῶν μικροτέρων λιθαρίων. Τὸ χῶμα τοῦτο πρέπει νὰ μετεφέρετο ἐξ ἀποστάσεως, διότι ἡ σύστασις τοῦ ἐδάφους τῆς περιοχῆς τοῦ νεκροταφείου εἶναι τελείως διαφορετικὴ (ἀμμόχωμα), ὥστε δὲν εἶναι τυχαῖα οὔτε τὸ εἶδος τοῦ χώματος οὔτε ἡ καθαρότης αὐτοῦ, ἀλλὰ συνδέονται προφανῶς πρὸς δοξασίας σχετικὰς μετὸν νεκρόν.

B. ΔΙΑΤΑΞΙΣ ΤΩΝ ΤΑΦΩΝ ΚΑΙ ΠΡΟΣΑΝΑΤΟΛΙΣΜΟΣ ΤΟΥ ΝΕΚΡΟΥ

Ἡ διάταξις τῶν ταφῶν ἐντὸς τοῦ τύμβου μαρτυρεῖ ὅτι αὐταὶ δὲν εἶχον ὠρισμένον προσανατολισμόν. Ἐν τούτοις εὐκόλως δύναται τις νὰ διακρίνη ὅτι αἱ ταφαὶ δὲν ἐγένοντο ἀτάκτως ἐντὸς τοῦ τύμβου, ἀλλὰ διετάσσοντο ἀκτινηδὸν περὶ τὸ κέντρον, ἄλλοτε μετὰ μεγαλυτέραν καὶ ἄλλοτε μετὰ μικροτέραν ἀκρίβειαν. Σαφῶς παρατηρεῖται τοῦτο εἰς τὸν τύμβον ΑΗ, ὅπου καὶ αἱ 9 ταφαὶ ἀκολουθοῦν μετὰ ἀρκετὴν ἀυστηρότητα τὴν διάταξιν ταύτην. Ἐκ τῶν 13 ταφῶν τοῦ τύμβου ΑΖ μόνον αἱ δύο, VI καὶ IX, ἀντίκεινται εἰς τὴν ἀκτινηδὸν διάταξιν (σημειωτέον, ὅτι διὰ τὴν μίαν τούτων, τὴν VI, δὲν εἴμεθα βέβαιοι οὔτε διὰ τὰ ὄριά της οὔτε διὰ τὴν κατεύθυνσίν της), ἐνῶ αἱ λοιπαὶ παρουσιάζουν τὴν αὐτὴν κανονικὴν περὶ τὸ κέντρον τοποθέτησιν, ὡς καὶ αἱ τοῦ τύμβου ΑΗ. Ὀλιγώτερον ἴσως κανονικὴν, ἀλλὰ σαφῆ τὴν περίκεντρον διάταξιν τῶν ταφῶν διαπιστώνομεν καὶ εἰς τοὺς τύμβους Α, Κ, Ν, Ρ, Τ, Φ, ΑΑ, ΑΓ καὶ ΑΕ, ἐνῶ ὁ περιορισμένος ἀριθμὸς ταφῶν εἰς τοὺς τύμβους Β, Γ, Ξ, Ο, Υ, Χ, ΑΒ καὶ ΑΔ ἀποκλείει οἰανδήποτε ἀσφαλῆ κρίσιν. Ἐν τούτοις καὶ εἰς τοὺς τύμβους τούτους μερικαὶ τοῦλάχιστον τῶν ταφῶν πειθαρχοῦν εἰς τὴν σημειωθεῖσαν γενικὴν ἀρχήν.

Ὁμολογῶς πρὸς τὴν ἀρχὴν τῆς περικέντρον διατάξεως τῶν ταφῶν εἶναι καὶ ὁ προσανατολισμὸς τῶν ταφῶν. Ἐκ τῶν 220 ταφῶν εἰς τὰς 84 κατέστη δυνατόν νὰ προσδιορίσωμεν τὴν θέσιν τῆς κεφαλῆς. Εἰς 61 περιπτώσεις ἡ κεφαλὴ εὐρίσκειτο πρὸς τὸ κέντρον καὶ οἱ πόδες πρὸς τὴν περιφέρειαν, εἰς 17 δὲν ὑπῆρχεν ὠρισμένη κατεύθυνσις, διότι αἱ ταφαὶ αὐταὶ δὲν ἠκολούθουν τὴν ἀκτινωτὴν διάταξιν, ἀλλ' οἱ νεκροὶ ἔκειντο εἰς τὴν κατεύθυνσιν χορδῆς τόξου τοῦ τύμβου (ΓI, ΔII, ΔX, ΕI, ΕII, ΝIII, ΟI, ΡX, ΤI, ΦVIII, ΧI, ΑΑIX, ΑΓXI, ΑΓXVI, ΑΓXX, ΑΔI καὶ ΑΔII), εἰς τρεῖς περιπτώσεις οἱ νεκροὶ ἔκειντο εἰς τὸ κέντρον τοῦ τύμβου, ὥστε δὲν εἶναι δυνατόν νὰ χαρακτηρισθῆ ἡ θέσις τῆς κεφαλῆς (ΝXIV, ΡII καὶ ΦI) καὶ μόνον εἰς 3 περιπτώσεις (ΔV, ΖI καὶ ΑΑIV), ἐκ τῶν ὁποίων ἡ μία (ΔV) ἀμφισβητήσιμος, ἐβεβαιώθη ἀντίστροφος τοποθέτησις τοῦ νεκροῦ, μετὰ τὴν κεφαλὴν δηλαδὴ πρὸς τὴν περιφέρειαν καὶ τοὺς πόδας πρὸς τὸ κέντρον.

Δυνάμεθα λοιπὸν νὰ συμπεράνωμεν ὅτι κανονικῶς αἱ ταφαὶ διετάσσοντο ἀκτινηδὸν περὶ τὸ κέντρον, οἱ νεκροὶ δ' ἐτοποθετοῦντο μετὰ κατεύθυνσιν ἀπὸ τοῦ κέντρον πρὸς τὴν περιφέρειαν.

Ἐκτὸς ὅμως τῶν λακκοειδῶν τάφων, ἐντὸς τῶν τύμβων εὐρέθησαν καὶ ταφαὶ ἐντὸς πίθων. Τοιαύτας ταφὰς περιεῖχον οἱ τύμβοι Α, Δ, Ζ, Κ, Ν, Ρ, Φ, ΑΒ, ΑΓ καὶ ΑΕ, ἴσως δὲ καὶ μερικοὶ ἄλλοι, τῶν ὁποίων οἱ πίθοι κατεστράφησαν τελείως ἐκ τῆς ἀρόσεως. Εἰς τοὺς 10 τούτους τύμβους εὐρέθησαν ἐν συνόλῳ 29 πίθοι, μερικοὶ τῶν ὁποίων πολὺ

κατεστραμμένοι και κενοί. Όλοι οι πίθοι έκειντο εις την περιφέρειαν του τύμβου, πλην μιᾶς ἢ δύο περιπτώσεων, όπου είχαν τοποθετηθῆ εις μεγαλυτέραν ἀπ' αὐτῆς ἀπόστασιν, και κατὰ κανόνα τὸ ἐν ἄκρον των εἶχε κατεῦθυνσιν πρὸς τὸ κέντρον. Εἰς 11 περιπτώσεις κατέστη δυνατόν νὰ ἐξακριβωθῆ ὁ προσανατολισμὸς τοῦ νεκροῦ. Εἰς 6 ἐξ αὐτῶν ἡ κεφαλὴ ἦτο πρὸς τὴν περιφέρειαν και οἱ πόδες πρὸς τὸ κέντρον, εις τρεῖς περιπτώσεις ἀντιστρόφως ὁ νεκρὸς ἔκειτο ἀπὸ τοῦ κέντρου πρὸς τὴν περιφέρειαν και εις τὰς ἄλλας δύο περιπτώσεις ἡ παράλληλος πρὸς χορδὴν τοῦ τόξου τοῦ τύμβου τοποθέτησις τοῦ πίθου ἐπέβαλε τοιαύτην τοποθέτησιν και τοῦ νεκροῦ. Ὡστε ὁ παρατηρηθεὶς γενικὸς κανὼν τῆς τοποθέτησεως τοῦ νεκροῦ ἀπὸ τοῦ κέντρου πρὸς τὴν περιφέρειαν ὄχι μόνον δὲν ἰσχύει διὰ τὰς ταφὰς τῶν πίθων, ἀλλὰ σχεδὸν ἀντιστρέφεται. Καὶ τὸ στοιχεῖον τοῦτο ἐν συνδυασμῷ πρὸς τὴν θέσιν, εις ἣν εὐρέθησαν οἱ πίθοι, και πρὸς τὸ ὕψος ἢ τὸ βάθος των ἀπὸ τῆς ἐπιφανείας τοῦ ἐδάφους, ἐνισχύει τὴν ἄποψιν ὅτι αἱ ταφαὶ τῶν πίθων διαφέρουν χρονικῶς τῶν λοιπῶν και δὲν δύνανται γενικῶς νὰ σχετισθοῦν ἀμέσως πρὸς τὰς λοιπὰς ταφὰς ἐκάστου τύμβου. Ἐξαιρέσιν φαίνεται ὅτι ἀποτελοῦν οἱ πίθοι Ρ2, Φ1 και Φ2.

Γ. ΚΑΤΑΝΟΜΗ ΤΑΦΩΝ

Τὸ σύνολον τῶν ταφῶν, τὰς ὁποίας μὲ μεγαλυτέραν ἢ μικροτέραν ἀσφάλειαν ἠδυνήθημεν νὰ ὀρίσωμεν, ἀνέρχονται εις 220. Ἐκ τούτων αἱ 53 περιεῖχον σιδηρᾶ ὄπλα, 79 χαλκᾶ κοσμήματα, 67 ἦσαν κεναὶ (περιέχουσαι μόνον τὰ ἀγγεῖα) και εις 21 ὑπῆρχον πολὺ ὀλίγα χαλκᾶ κοσμήματα, οὐχὶ χαρακτηριστικά. Βάσει τῶν στοιχείων τούτων χαρακτηρίζομεν τὰς πρώτας 53 ἀνδρικός και τὰς δευτέρας 79 γυναικείας. Εἶναι πολὺ πιθανὸν ὅτι και αἱ περισσότεραι, ἂν ὄχι ὅλαι, τῶν τελευταίων 21 εἶναι ἐπίσης γυναικεῖαι ἢ μᾶλλον ἀνήκουν εις μικρὰς κορασίδας. Εἶναι ὅμως ἀδύνατον νὰ χαρακτηρίσωμεν τὰς 67, αἱ ὁποῖαι εὐρέθησαν κεναί. Μερικαὶ τούτων πρέπει ν' ἀνήκουν εις μικρὰ παιδία, ἄρρενα ἢ θήλεα, ὡς δεικνύουν ἡ μικρὰ μεταξὺ τῶν ἀγγείων ἀπόστασις (τοιαῦται εἶναι αἱ ΚΙV, ΚΙΧ, ΡΧ, ΦΙV, ΑΓΙV ΑΖΧΙ), αἱ περισσότεραι ὅμως πρέπει ν' ἀνήκουν εις ἐνηλίκους ἢ τοῦλάχιστον ἢ ἀπόστασις τῶν ἀγγείων δὲν ἐπιτρέπει νὰ τὰς διακρίνωμεν ἀπὸ τὰς λοιπὰς ταφὰς τῶν ἐνηλίκων. Ὡστε ἡ ποσοστιαία ἀναλογία τῶν ταφῶν εἶναι 35,5% γυναικεῖαι, 24,5% ἀνδρικός, 30% ἀδιάγνωστοι και 10% πιθανώτατα γυναικεῖαι (κορῶν).

Ἡ κατανομὴ τῶν διαφόρων ταφῶν κατὰ τύμβους δὲν ἀκολουθεῖ ἐν τούτοις τὴν γενικὴν αὐτὴν ἀναλογίαν. Ἐὰν παρίδωμεν τὴν κατανομὴν εις τοὺς τύμβους Β, Γ, Ξ, Ο, Υ, Χ, ΑΒ και ΑΔ, τῶν ὁποίων ὁ ἀριθμὸς τῶν ταφῶν ἦτο λίαν μικρὸς, ὥστε νὰ μὴ ἐπιτρέπη και σχετικῶς ἀσφαλεῖς παρατηρήσεις, οἱ λοιποὶ 14 τύμβοι, περιέχοντες πλέον τῶν 10 ταφῶν ἕκαστος (πλὴν τοῦ ΑΗ, περιέχοντος 9), παρουσιάζουν τελείως διάφορον ἀναλογικὴν εἰκόνα, ὡς δεικνύει ὁ παρατιθέμενος πίναξ. Ἰδιαιτέρως ἀξιοσημείωτος εἶναι ἡ σχέσις ἀνδρικών και γυναικείων ταφῶν εις τὸν τύμβον Ν, ὅπου ἐπὶ συνόλου 19 ταφῶν αἱ 12 ἦσαν γυναικεῖαι, 3 μόνον ἀνδρικός και ἄλλαι 2 γυναικεῖαι πιθανώτατα. Τὴν αὐτὴν ἀναλογίαν παρατηροῦμεν και εις τὸν τύμβον ΑΕ, ὅπου ἐπὶ συνόλου 15 ταφῶν

ἔχομεν 9 γυναικείας, 2 ἀνδρικός καὶ 1 πιθανῶς γυναικείαν. Μικροτέραν, ἀλλὰ χαρακτηριστικὴν ἐπίσης διαφορὰν παρουσιάζουν οἱ τύμβοι Φ, ΑΓ καὶ ΑΖ. Τέλος εἰς τὸν

Πίναξ κατανομῆς ταφῶν

Τύμβος	Ἀνδρικοί	Γυναικείαι	Ἀδιόγνωστοι (κεναί)	Πιθανώτατα γυναικείαι	Σύνολον
A	2	1	8	1	12
B	1			1	2
Γ	2			1	3
Δ	2	3 + 1;	6	—	12
E	—	2 + 2;	4	1 + 1;	10
Z	5	5	1	—	11
K	4	1 + 2;	6	—	13
N	3	11 + 1;	2	1 + 1;	19
Ξ	—	1	2	1	4
O	—	1	—	—	1
P	3	2	6	1	12
T	8	2 + 1;	2	—	13
Υ	—	2	1	1	4
Φ	2	5	8	2	17
X	2	—	3	—	5
Α Α	1	2	3	4	10
Α Β	2;	2 + 3;	—	—	7
Α Γ	5	8 + 1;	6	2	22
Α Δ	3	1	—	—	4
Α Ε	2	7 + 2	3	1	15
Α Ζ	2	6	4	1	13
Α Η	2	4	1	1 + 1;	9
Α Θ	2	—	—	—	2
Σύνολον	53	79	67	21	220

τύμβον Ε οὐδεμία ἀνδρική ταφή ἀνευρέθη. Ἀντιθέτως εἰς τὸν τύμβον Γ εἶναι χαρακτηριστικὴ ἢ ὑπαρξίς 8 ἀνδρικών καὶ 3 μόνον γυναικείων ταφῶν, εἰς τὸν τύμβον Ζ 5 ἀνδρικών καὶ 5 γυναικείων καὶ εἰς τὸν τύμβον Κ 4 ἀνδρικών καὶ 3 γυναικείων.

Δ. ΑΝΔΡΙΚΑΙ ΤΑΦΑΙ

Είπομεν ἤδη ὅτι ἐπὶ συνόλου 220 ταφῶν, ὀρισθεισῶν κατὰ τὸ μᾶλλον ἢ ἥττον ἀσφαλῶς, αἱ 53 εἶναι δυνατόν νὰ θεωρηθοῦν ἀνδρικήαι, διότι εἰς αὐτὰς ὑπῆρχον σιδηρᾶ ὄπλα. Αἱ ταφαὶ αὗται, συγκρινόμεναι πρὸς τὰς γυναικείας, εἶναι πτωχαὶ εἰς ἀντικείμενα καὶ δὲν προσφέρουν στοιχεῖα διὰ τὴν ἀποκατάστασιν τῆς ἀνδρικήης ἐνδυμασίας. Μόνον εἰς 13 ἀνδρικήας ταφὰς ἀνευρέθησαν χαλκᾶ τινὰ κοσμήματα, ἐκτὸς τῶν σιδηρῶν ὀπλων, ἀλλὰ καὶ ταῦτα ἦσαν ἐλάχιστα καὶ ὀλίγον διαφωτιστικά, περιοριζόμενα εἰς χαλκοῦς δακτυλίους (ταφαὶ Γ II, Ζ II θ. 5, Τ I, Τ VIII, ΑΓ VIII, ΑΕ XI, ΑΖ III) ἢ ὀλίγα «κομβία» ἢ ἠλίσκους «tutuli» (Α II, Δ II, Κ VI, Ν XIV, Χ II, ΑΑ I, ΑΓ I, ΑΖ III). Εἰς δύο περιπτώσεις (Χ II, ΑΖ III) ὑπῆρχον ἀνά δύο κυκλικὰ σπειροειδῆ κοσμήματα, εἰς μίαν δὲ περίπτωσιν (ΑΓ VIII), ἐκτὸς τοῦ ἐνὸς τιοῦτου κοσμήματος, ὑπῆρχεν ἕτερον ὀκτώσχημον κόσμημα καὶ 4 ψῆφοι· τέλος εἰς τὴν ταφὴν ΑΖ III ὑπῆρχεν ἐπὶ πλεόν καὶ μολυβδίνη ψῆφος. Ἀξιοσημείωτον εἶναι, ὅτι ἐκ τῶν 9 δακτυλίων ἀνδρικήων ταφῶν οἱ 3 εἶναι τοῦ τύπου τῶν ἀποληγόντων ἄνω εἰς ὀκτώσχημον σπειροειδῆς κόσμημα (ἐνῶ ἐπὶ συνόλου 115 δακτυλίων μόνον 11 εἶναι τοῦ τύπου τούτου)¹.

Τὰ «κομβία» καὶ οἱ tutuli εὐρέθησαν κατὰ κανόνα πλησίον τῶν σιδηρῶν ὀπλων καὶ εἰς 6 ἐκ τῶν 7 περιπτώσεων ὁ νεκρὸς, εἰς τὸν ὁποῖον ἀνῆκον, ἔφερε μικρὸν μαχαιρίδιον, εἰς μίαν δὲ μόνον περίπτωσιν (Χ II) εὐρέθη ἐν κομβίον εἰς ταφὴν νεκροῦ ξιφοφόρου. Εἶναι λοιπὸν πολὺ πιθανόν, ὅτι τόσον οἱ tutuli ὅσον καὶ τὰ «κομβία» προσηλοῦντο ἐπὶ ταινίας ἐξαρτήσεως τοῦ μικροῦ τούτου ὄπλου μᾶλλον ἢ ὅτι ἀνῆκον εἰς τὸ ἐνδυμα τοῦ νεκροῦ. Τοῦτο θὰ ἦτο ἴσως ἀπλοῦς βραχὺς χιτῶν, συγκρατούμενος διὰ ζωστήρος ἐκ φθαρτῆς ὕλης (δέρματος ἢ ὑφάσματος), ἀφανισθέντος πλήρως. Οὐδὲν ὑπόλειμμα καλύμματος τῆς κεφαλῆς σώζεται οὔτε ἐνδειξίς ὅτι ὑπῆρχεν ἀσπίς ἢ ἄλλο ἀμυντικὸν ὄπλον. Ἴσως καὶ διὰ ταῦτα πρέπει νὰ ὑποθέσωμεν ὅτι, ἂν ὑπῆρχον, ἦσαν ἐκ δέρματος καὶ ἠφανίσθησαν.

Τὸ συνηθέστερον τῶν σιδηρῶν ὀπλων εἶναι τὸ μαχαιρίδιον. Εἰς 15 ἢ 16 περιπτώσεις ὁ ὀπλισμὸς τοῦ νεκροῦ περιωρίζετο εἰς ἓν ἢ δύο μικρὰ μαχαιρίδια (2 μαχαιρίδια: Γ II, Δ II, ΑΗ IV: 1 μαχαιρίδιον: Α II, Γ I, Ζ III, Ζ II θ. 1, Ζ II θ. 4, Κ VI, ΑΑ I, ΑΓ I, ΑΓ XVIII, ΑΔ III, ΑΔ IV, ΑΖ XII καὶ ἴσως ΑΗ III), ἐνῶ εἰς 13 ἄλλας περιπτώσεις ὑπῆρχον μαχαιρίδια μετ' ἄλλων ὀπλων.

Ἐκ τῶν λοιπῶν ὀπλων τὸ ἀξιολογώτερον καὶ συνηθέστερον ἦτο τὸ ξίφος, ἔχον μῆκος ἀπὸ 0.50 μ. μέχρι καὶ 1.06 μ. Εἰς 8 περιπτώσεις τοῦτο ἀπετέλει τὸν μόνον ὀπλισμὸν τοῦ νεκροῦ (Ζ II, Ν XVIII, Τ I, Φ VI, Χ II, ΑΓ XI, ΑΕ XI, ΑΘ II), εἰς ἄλλας 4 περιπτώσεις συνωδεύετο καὶ ὑπὸ ἐνὸς ἢ δύο μαχαιριδίων (ὑπὸ δύο μαχαιριδίων: Ν ΗΧ, Ν XIV: ὑπὸ ἐνός: Τ IV καὶ ΑΘ I), καὶ εἰς ἄλλας δύο καὶ ὑπὸ βελῶν (ξίφος καὶ 1 βέλος καὶ ἠλόμορφον ἀντικείμενον εἰς τὴν ταφὴν Χ I, ξίφος καὶ μαχαιρίδιον καὶ 3 βέλη εἰς τὴν ταφὴν ΑΔ II). Ἐκ τῆς θέσεως, εἰς ἣν εὐρέθησαν τὰ ξίφη, προκύπτει ὅτι κατὰ κανόνα ταῦτα ἐκρέμαντο εἰς τὴν ἀριστερὰν πλευρὰν τοῦ νεκροῦ εἴτε ἐκ τῆς ζώνης εἴτε

¹ Εἰς τοὺς ἀριθμοὺς τούτους δὲν συμπεριλαμβάνονται οἱ διδυμοὶ δακτύλιοι τῆς ταφῆς ΑΖ VII.

πιθανόν διά τελαμῶνος ἐκ τοῦ ὤμου. Εἰς τρεῖς ἐν τούτοις περιπτώσεις (T IV, XI καὶ AE XI) φαίνεται, ὅτι τὸ ξίφος εὐρίσκεται δεξιὰ τοῦ νεκροῦ· εἰς μίαν μάλιστα ἐξ αὐτῶν αἱ παρατηρηθεῖσαι ἐνδείξεις μᾶς ὑποχρεώνουν νὰ δεχθῶμεν ὅτι τοῦτο εἶχε τοποθετηθῆ δεξιὰ τοῦ νεκροῦ μὲ τὴν αἰχμὴν του πρὸς τὸ μέρος τῆς κεφαλῆς του. Καθ' ὅμοιον τρόπον, ἀλλ' εἰς τὸ ἀριστερὸν τοῦ νεκροῦ, ἦτο τοποθετημένον καὶ τὸ ξίφος τῆς ταφῆς T I. Τὰ συνοδεύοντα τὸ ξίφος μαχαιρίδια εὐρίσκοντο συνήθως πλησίον τούτου, παρὰ τὴν λαβὴν ἢ ἀμέσως ὑπ' αὐτήν, φαίνεται δὲ ὅτι ἐτοποθετοῦντο εἰς ἰδιαιτέραν θήκην ἢ ἄλλως ἐξηρτῶντο ἐκ τῆς ζώνης ἢ τοῦ τελαμῶνος.

Μολονότι ἡ διατήρησις τῶν ξιφῶν εἶναι συνήθως κακὴ καὶ ἡ βαθεῖα ὀξειδῶσις τοῦ σιδήρου ἔχει καταστρέψει τὴν ἐπιφάνειαν τούτων, παρατηρήθησαν εἰς ἀρκετάς περιπτώσεις ἔγνη λειψάνων ξύλου ἐπὶ τοῦ στελέχους αὐτῶν. Τοῦτο σημαίνει βεβαίως ὅτι τὰ ξίφη εὐρίσκοντο ἐντὸς ξυλίνου κολεοῦ. Διαφωτιστικὰ εἶναι τὰ παρατηρηθέντα εἰς τὸ ξίφος τῆς ταφῆς Z II στοιχεῖα. Τὸ σιδηροῦν ξίφος εἶχε βαθέως ὀξειδωθῆ καὶ ὡς ἐκ τούτου κατεστράφη τὸ μεγαλύτερον αὐτοῦ μέρος, ἀλλ' ἠδυνήθημεν νὰ διαπιστώσωμεν ἐπὶ τόπου ὅτι τὸ μῆκος του ἔφθανε εἰς τὰ 0.78 μ. Σαφῆ ἦσαν τὰ λείψανα ξύλου εἰς τὸ κατώτερον τμήμα τοῦ στελέχους του καὶ ἰδίᾳ κατὰ τὴν θέσιν τῆς αἰχμῆς του· ἐκτὸς ὅμως τούτων, ἐσώζοντο ἐπὶ τοῦ ξίφους εἰς κανονικὰς μεταξύ των ἀποστάσεις (0.10 μ.) 5 λεπτότατα ὀρθογώνια ἐλάσματα χαλκοῦ, πλάτους 0.023 μ., καὶ εἰς τὴν θέσιν τῆς αἰχμῆς μικρὸν τριγωνικὸν ὅμοιον ἔλασμα. Εἶναι προφανές ὅτι ταῦτα ἀνῆκον εἰς δακτυλίους, καταστραφέντας κατὰ τὸ ἥμισυ, οἱ ὅποιοι περιέβαλλον εἰς κανονικὰ διαστήματα τὸν κολεόν, ἐνισχύοντες ἅμα καὶ διακοσμοῦντες τοῦτον¹.

Ὀλιγώτεροι εἶναι αἱ περιπτώσεις, εἰς τὰς ὁποίας ὁ νεκρὸς ἔφερε δόρυ. Εἰς 5 ταφὰς εὐρέθησαν μόνον αἰχμαὶ δοράτων (A Πίθ. 3, Δ Πίθ. 1, P II, T XII καὶ AΓ XVI), ἐνῶ εἰς ἄλλας 4 ἐκτὸς τούτων εὐρέθησαν καὶ ἄλλα ὅπλα. Συγκεκριμένως εἰς τὴν ταφὴν T VII ὑπῆρχε καὶ μία μάχαιρα, εἰς τὴν AE IV καὶ μάχαιρα καὶ μαχαιρίδιον καὶ εἰς τὴν T VIII καὶ μαχαιρίδιον καὶ ἠλόμορφον ἀντικείμενον σιδηροῦν. Εἰς 5 ἀπὸ τὰς 8 περιπτώσεις (Δ Πίθ. 1, P II, T VII, T XII καὶ AE IV) ἡ αἰχμὴ εὐρέθη δεξιὰ τῆς κεφαλῆς, ὑπὲρ τὸν δεξιὸν ὄμον, εἰς τρεῖς (K I, T VIII καὶ AΓ XVI) ἀριστερὰ τῆς κεφαλῆς καὶ εἰς μίαν (A Πίθ. 3) λοξῶς ἐπὶ τοῦ στήθους.

Εἰς 9 περιπτώσεις ὁ νεκρὸς ἔφερε μάχαιραν. Ἐσημειώσαμεν ἤδη τὰς ταφὰς T VII καὶ AE IV, εἰς τὰς ὁποίας ὑπῆρχον καὶ αἰχμαὶ λόγχης καὶ μάχαιραι, καὶ τὴν ταφὴν AΘ I, ὅπου εὐρέθη ξίφος καὶ μάχαιρα. Ἀπὸ τὰς ὑπολοίπους 6 ταφὰς μόνον εἰς μίαν, τὴν T IX, ἡ μάχαιρα ἀπετέλει τὸ μόνον ὄπλον τοῦ νεκροῦ, ἐνῶ εἰς τὰς ἄλλας 5 (Z Πίθ. 5, KX, P I, T X καὶ AΓ VIII) μετ' αὐτῆς ὑπῆρχον ἢ δύο μαχαιρίδια (δύο μόνον εἰς τὴν P I), εἰς μίαν δὲ (AΓ VIII) ἐπὶ πλέον εὐρέθη καὶ αἰχμὴ βέλους. Εἰς ὅλας τὰς ἀνωτέρω περιπτώσεις, πλὴν τῆς AΓ VIII, φαίνεται ὅτι ἡ μάχαιρα ἐκρέματο εἰς τὸ ἀριστερὸν πλευρὸν τοῦ νεκροῦ.

Ἐκτὸς τῶν ὀπλῶν τούτων εὐρέθησαν εἰς 7 ταφὰς καὶ αἰχμαὶ βελῶν. Ἐχομεν ἤδη ἀναφέρει, ὅτι εἰς τὴν ταφὴν XI εὐρέθη μετὰ τοῦ ξίφους καὶ μία αἰχμὴ βέλους, εἰς τὴν

¹ Ὑπαρξιν ξυλίνου κολεοῦ διεπίστωσαν καὶ οἱ ἀνασκαφεῖς τοῦ Κεραμεικοῦ (Kerameikos I, σ. 104 καὶ σημ. 2, ὡς καὶ σ. 106). Πρβ. KARO, Die Schachtgräber von Mykenae, σ. 205, καὶ J. WIESNER, Grab und Jenseits, σ. 159.

ταφήν ΑΔ II μετὰ τοῦ ξίφους εὐρέθησαν 3 αἰχμαί, εἰς δὲ τὴν ταφήν ΑΓ VIII αἰχμὴ συνεπλήρου τὸν ἐκ μαχαίρας καὶ μαχαιριδίου ὄπλισμόν. Εἰς τὰς ὑπολοίπους ταφὰς αἱ αἰχμαί ἦσαν τὰ μόνα λείψανα ὄπλων (ΒI, Κ VIII, Ρ IIθ. 2) ἢ τὰ βέλη φαίνεται ὅτι ἀπετέλουν τὸν κύριον ὄπλισμόν, συνοδευόμενα ὑπὸ μικροῦ μαχαιριδίου καὶ ἠλομόρφου ἀντικειμένου (Τ III). Εἰς τρεῖς περιπτώσεις (ΒI, ΧI καὶ ΑΓ VIII) ὑπῆρχε μία μόνον αἰχμὴ, ἐνῶ εἰς τὰς λοιπὰς 4 αἱ αἰχμαί ἦσαν τρεῖς. Σημειωτέον ὅμως ὅτι ἡ ταφή ΒI προσέρχεται ἐκ τύμβου λίαν τεταραγμένου, ἐνῶ εἰς τὰς ταφὰς ΧI καὶ ΑΓ VIII τὸ κύριον ὄπλον δὲν ἦσαν τὰ βέλη.

Ὡς εἶναι φυσικόν, οὐδὲν ἔχνος τόξου ἐσώθη, εἶναι ὅμως πολὺ πιθανόν, ὅτι αἱ περιέχουσαι τὰ βέλη ταφαὶ περιέκλειον καὶ τὸ τόξον τοῦ νεκροῦ, τὸ ὁποῖον ἀποσυνετέθη τελείως. Εἰς ἀποσύνθεσιν ἐπίσης πρέπει νὰ ἀποδώσωμεν τὴν ἀπουσίαν φαρέτρας, ἢ ὁποῖα θὰ περιεῖχε τὰ βέλη.

Συνοψίζοντες παρατηροῦμεν ὅτι ἐκ τῶν 53 ἀνδρικῶν ταφῶν 14 εἶχον ὡς κύριον ὄπλον τὸ ξίφος, 7 τὸ δόρυ, 7 τὴν μάχαιραν, 2 δόρυ καὶ μάχαιραν, 4 τὰ βέλη, 16 μαχαιρίδια, 1 ἐν ἠλομόρφον μόνον ἀντικείμενον (ἢ ΑΒ IIθ. 2) καὶ εἰς ἄλλας 2 (Φ XIII καὶ ΑΒ III) τὰ περισωθέντα λείψανα δὲν κατέστη δυνατόν νὰ προσδιορισθοῦν.

Ἡ κατανομή τῶν διαφόρων ὄπλων κατὰ τύμβους δὲν προσφέρει ἀσφαλῆ στοιχεῖα διὰ τὴν συναγωγὴν συμπερασμάτων, διότι κατὰ κανόνα εἶτε εἰς τὸν ἴδιον τύμβον ὑπῆρχον ὅλα τὰ εἶδη τῶν ὄπλων εἶτε ὁ ἀριθμὸς τῶν ἀνδρικῶν ταφῶν ἦτο τόσον μικρὸς, ὥστε ἡ ἀπουσία εἰδους τινὸς νὰ μὴ δύναται νὰ θεωρηθῆῖ χαρακτηριστικὴ. Τὸ μόνον ἴσως ἐνδιαφέρον στοιχεῖον παρέχει ὁ τύμβος Ν, ὅπου καὶ αἱ τρεῖς ἀνδρικαὶ ταφαὶ εἶχον ξίφος, ἴσως δὲ καὶ ἡ ὁμοία περίπτωση τοῦ τύμβου Χ, ὅπου ὅμως μόνον δύο ἀνδρικαὶ ταφαὶ ἀπεκαλύφθησαν. Ἀφ' ἐτέρου ἴσως εἶναι ἀξιοσημείωτον, ὅτι τρεῖς ἐκ τῶν 9 αἰχμῶν δοράτων εὐρέθησαν εἰς τὸν τύμβον Τ, ὁ ὁποῖος περιεῖχε 8 ἀνδρικὰς ταφὰς.

Ε. ΓΥΝΑΙΚΕΙΑΙ ΤΑΦΑΙ — ΓΥΝΑΙΚΕΙΑ ΕΝΔΥΜΑΣΙΑ

Ἐν ἀντιθέσει πρὸς τὰς ἀνδρικὰς αἱ γυναικεῖαι ταφαὶ ἦσαν ὄχι μόνον περισσότεραι, ἀλλὰ καὶ πολὺ πλουσιώτεραι, γεγονός τὸ ὁποῖον σημαίνει ὅτι αἱ νεκραὶ γυναῖκες ἐθάπτοντο μὲ ὅλα τῶν τὰ κοσμήματα, ὡς οἱ ἄνδρες μὲ τὸν ὄπλισμόν των. Μολονότι αἱ γυναικεῖαι ταφαὶ ἀπέδωσαν πολλὰ τυπικὰ κοσμήματα ἢ ἐξαρτήματα ἀμφιέσεως, τὰ ὁποῖα ἐπιτρέπουν νὰ σχηματίσωμεν ἀρκετὰ σαφῆ εἰκόνα τῆς ἐπικρατούσης μορφῆς ἐνδυμασίας καὶ κοσμημάτων, ἐν τούτοις ἐκάστη σχεδὸν ταφή προσφέρει καὶ νέον τι, χαρακτηριστικὸν τῆς γυναικεῖας φιλαρεσκείας, τῆς κοινωνικῆς τάξεως ἢ τῆς ἡλικίας τῆς νεκρᾶς. Τὰ πλεῖστα τῶν εὐρεθέντων κοσμημάτων εἶναι χαλκᾶ· ὀλίγα εἶναι τὰ χρυσᾶ— πάντοτε δακτύλιοι ἢ σφηκωτῆρες κόμης, πλὴν μιᾶς περιπτώσεως χρυσῶν ἐνωτίων— ἐλάχιστα δὲ σιδηρᾶ· εἰς ταῦτα δέον νὰ προστεθοῦν πολυάριθμοι ψῆφοι ἐκ σαρδίου, ὀλιγώτεροι ὀστέιναι καὶ «ὕαλινα». Τὸ ὑλικὸν τῶν κοσμημάτων ἐπέτρεψε καὶ τὴν καλὴν των διατήρησιν, ὥστε καὶ εἰς τοῦτο αἱ γυναικεῖαι πλεονεκτοῦν τῶν ἀνδρικῶν ταφῶν.

Δύναται νὰ θεωρηθῆῖ ἀπολύτως βέβαιον, ὅτι αἱ γυναῖκες οὐδέποτε ἔφερον ὄπλα, διότι

ὁ ἀριθμὸς τῶν ἀποκαλυφθεισῶν ταφῶν εἶναι ἀρκετὰ μέγας, ὥστε νὰ ἐπιτρέπη ἀσφαλῆ ἐπ' αὐτοῦ πορίσματα. Ἐπίσης ἔχομεν τὸ δικαίωμα νὰ ὑποθέσωμεν ὅτι τὰ ἀνευρεθέντα κοσμήματα δὲν ἦτο δυνατόν νὰ ἐφέροντο πάντα ὑπὸ τῶν γυναικῶν ἐν ζῳῇ, εἰ μὴ μόνον εἰς ἐξαιρετικὰς περιπτώσεις (γάμος π.χ.), ὡς συμβαίνει καὶ σήμερον ἀκόμη εἰς πολλὰς περιοχὰς τῆς Ἑλλάδος, ὅπου μόνον εἰς ἐπισήμους ἡμέρας καὶ ὥρας αἱ γυναῖκες ἐμφανίζονται μὲ τὴν ἰδιαιτέραν ἐνδυμασίαν των κατάφορτον μὲ κοσμήματα¹.

Τὸ τυπικώτερον τῶν εὐρεθέντων κοσμημάτων, ἀπαντῶμενον εἰς ὕλας σχεδὸν τὰς γυναικείας ταφάς, ἦσαν τὰ ἐπιμήκη κυλινδρικὰ σπειροειδῆ ἐλάσματα («σύριγγες»), τὰ ἀποκείμενα πάντοτε σχεδὸν ἐκατέρωθεν τῆς κεφαλῆς, συχνὰ ἀνὰ δύο, οὐχὶ σπανίως ἀνὰ τρία καὶ κάποτε (AZ VII) ἀνὰ τέσσαρα. Συνήθως εἰς τὸ ἄνω ἄκρον τούτων ὑπῆρχεν εὐμέγεθες «κομβίον», φέρον εἰς τὸ ἐσωτερικόν του (τὸ κοῖλον) θηλήν προσαρτήσεως. Εἶναι λοιπὸν βέβαιον ὅτι τὰ κοσμήματα ταῦτα ἐκόσμου τὴν κεφαλὴν καὶ συναπτόμενα διὰ τῶν «κομβίων», ἐστερεοῦντο ἄλλοτε μὲν ὑπὲρ τοὺς κροτάφους κατὰ τὴν κορυφὴν τῆς κεφαλῆς (O I, Φ III, AΓ V, AΕ III, AΕ VII, AΕ V, AΗ II), ἄλλοτε δὲ εἰς τὴν θέσιν τῶν κροτάφων (K V, Υ I, Φ 2, AΕ II AΓ XX) οὕτως, ὥστε ἐκρέμαντο κατὰ μῆκος τῶν παρειῶν, φθάνοντα ἴσως μέχρι τῆς κάτω σιαγόνος ἢ ἐνίοτε ἐτι χαμηλότερον. Εἰς τὴν ταφήν AZ VII ἐκτὸς τῶν δύο ἐκατέρωθεν τῶν κροτάφων ὁμάδων ὑπῆρχε καὶ τρίτη ἀπὸ ἐξ τοιαῦτα κοσμήματα, ἣτις πρέπει νὰ ἐκρέματο εἰς τὸ ὀπισθεν μέρος τῆς κεφαλῆς. Σαφέστερον δεικνύει τὴν θέσιν τῆς τρίτης ὁμάδος ἢ θέσις τῶν κοσμημάτων τῆς ταφῆς AΓ V, ὅπου εὐρέθη ἐπίσης εἰς τὸ ὀπισθεν μέρος τῆς κεφαλῆς τρίτον ζευγὸς τοιούτων κοσμημάτων. Εἰς τὴν περίπτωσιν μάλιστα ταύτην φαίνεται σαφῶς ὅτι τὸ ζευγὸς τῶν κυλίνδρων εἰσῆρχετο ἐντὸς δακτυλίου, ἕτεροι δὲ τρεῖς δακτύλιοι ἔκειντο ἐπ' αὐτοῦ, ἀποχωρισθέντες ἴσως μεταγενεστέρως. Δίδυμοι δακτύλιοι εἶδομεν ὅτι εὐρέθησαν καὶ μετὰ τῆς ὁμάδος τῶν 6 κυλίνδρων τῆς ταφῆς AZ VII, ὥστε εἶναι προφανές ὅτι καὶ οὗτοι ἐκόσμου τὸ ὀπισθεν μέρος τῆς κεφαλῆς. Εἰς πολλὰς περιπτώσεις ἀμέσως παρὰ τὸ κάτω μέρος τῶν σπειροειδῶν τούτων κυλίνδρων εὐρέθησαν δακτύλιοι κόμης (ἢ σφηκωτῆρες), οἱ ὅποιοι εἰς 15 ἀπὸ τὰς 19 περιπτώσεις ἦσαν χρυσοῖ, εἰς μίαν δὲ περίπτωσιν (AZ VII) πλησίον τῶν δύο τούτων δακτυλίων ὑπῆρχον καὶ δύο ἀκόμη μικρότεροι χρυσοῖ δακτύλιοι (σφηκωτῆρες), ἐνῶ εἰς ἑτέραν (AΔ I) εὐρέθη καὶ εἰς μικρότατος, συνημμένος μετὰ ψήφου.

Δὲν εἶναι εὐκόλον νὰ ἀντιληφθῶμεν πῶς τὰ κοσμήματα ταῦτα ἐστερεοῦντο ἐπὶ τῆς κεφαλῆς. Τὸ βᾶρος των ὅμως ἦτο τόσον, ὥστε ν' ἀποκλείη μᾶλλον τὴν ἀπ' εὐθείας ἐπὶ τῆς κόμης προσάρτησίν των. Πιθανώτερον εἶναι ὅτι ἀπετέλουν σύνολον προσηρητημένον ἐπὶ τινος καλύμματος τῆς κεφαλῆς ἐκ δέρματος ἢ ὑφάσματος. Ὅτι τοιοῦτόν τι κάλυμμα ἐφορεῖτο ὑπὸ τῶν γυναικῶν τῆς Βεργίνας ἔχομεν λόγους νὰ τὸ πιστεύωμεν. Εἰς ὠρισμένας γυναικείας ταφάς ἀνευρέθησαν μικραὶ πόρπαι εἰς τὴν θέσιν τῆς κεφα-

¹ Ἐτυχε νὰ παραστῶ εἰς γραφικὸν γάμον ἐν Σκόρῳ καὶ νὰ σχηματίσω ἰδίαν ἀντίληψιν περὶ τούτου. Τὸ ἀντύσιμον τῆς νύφης» διαρκεῖ πλέον τῶν 3 ὥρῶν καὶ γίνεται ἀπὸ γυναικῆς μεγαλύτερας ἡλικίας, αἱ ὅσαι γνωρίζουν τὰ μυστικά τοῦ ἀντυσίματος», διότι ἡ ἐνδυμασία αὕτη μὲ ὕλα τῆς τὰ ἐξαρτήματα εἶναι ὄχι μόνον βαρυτάτη, ἀλλὰ καὶ πολὺπλοκος. Διὰ τὸν λόγον αὐτὸν φέρεται μόνον κατὰ τὴν τελετὴν τοῦ γάμου καὶ ἀλλάσσεται ἀμέσως μετ' αὐτὴν (N. ΠΕΡΔΙΚΑ, Σκόρος, I, σ. 114). Ἡ ἐπίσημος αὕτη ἐνδυμασία ἀποτελεῖ καὶ τὸ νεκρικὸν ἔνδυμα (αὐτόθι σ. 118).

λῆς. Οὕτω εἰς τὴν ταφὴν ΑΖ VII μεταξὺ τῶν σπειροειδῶν κυλινδρικών κοσμημάτων καὶ ὑπὸ τὴν πρόχουν, ἢ ὅποια ἔκειτο παρὰ τὴν κεφαλὴν, εὐρέθησαν μία μικρὰ τοξόσχημος καὶ ἄλλαι μικραὶ ὀκτώσχημοι πόρπαι. Μικρὰ τοξόσχημος καὶ ἐπ' αὐτῆς δύο μικραὶ ὀκτώσχημοι ὑπῆρχον καὶ εἰς τὴν θέσιν τῆς κεφαλῆς τῆς ταφῆς ΑΓ XX. Ὁμοίως μικρὰ τοξόσχημος πόρπη εὐρίσκετο παρὰ τὴν πρόχουν Ν23, ἢ ὅποια ἔκειτο εἰς τὴν θέσιν τῆς κεφαλῆς τῆς νεκρᾶς τῆς ταφῆς Ν V. Εἰς τὴν ταφὴν Ν IV εὐρέθησαν μεταξὺ μὲν τῶν σπειροειδῶν κυλίνδρων μικρὰ ὀκτώσχημος πόρπη ἀνεστραμμένη, ἐντὸς δὲ τοῦ «περιλαιμίου» μικρὰ τοξόσχημος καὶ ἐντὸς τοῦ ὑπὸ ταύτης ὀριζομένου ἡμικυκλίου δύο μικραὶ ὀκτώσχημοι ἀνεστραμμένοι. Μικρὰ ὀκτώσχημος πόρπη εὐρέθη ἐπίσης εἰς τὴν κεφαλὴν τῆς ταφῆς Ε I. Νομίζω ὅτι μόνον μὲ τὴν ὑπόθεσιν ὅτι αὐταὶ συνήπτον τὰ πέρατα καλύμματος τῆς κεφαλῆς ἐρμηνεύεται ἡ παρουσία των εἰς τὴν θέσιν, ὅπου εὐρέθησαν.

Ἐφ' ἐτέρου εἰς ὠρισμένας περιπτώσεις ἀνευρέθησαν εἰς τὴν θέσιν τῆς κεφαλῆς καὶ μικρὰ «κομβία» (Ε I, Ν V, Ν VI, Ν VII, ΑΑ V), ἐνῶ ἄλλοτε ὑπῆρχον μικροὶ «ἠλίσκοι» (tutuli, Α IX, Υ III, ΑΔ I, ΑΕ V, ΑΖ VII), κείμενοι συνήθως εἰς εὐθεῖαν γραμμὴν, ὡς ἐὰν ἐκόσμων ποτὲ ταινίαν περιβάλλουσαν τὰς παρειὰς τῆς νεκρᾶς ἀπὸ κροτάφου εἰς κροτάφον, συγκρατοῦσαν κεφαλόδεσμον. Πάντα ταῦτα θὰ ἦσαν ἀνεξήγητα, ἐὰν ἡ κεφαλὴ τῆς νεκρᾶς ἦτο γυμνή. Ὡστε καταλήγομεν εἰς τὸ συμπέρασμα ὅτι ὑπῆρχε κάλυμμά τι, ἐκ δέρματος ἢ μᾶλλον ἐξ ὑφάσματος, ἐπὶ τοῦ ὁποίου προσηρτῶντο καὶ ἐστηρίζοντο τὰ βαρέα ταῦτα κοσμήματα. Ἐκτὸς ὅμως τούτων συχνὰ ἦσαν αἱ περιπτώσεις ὑπάρξεως χαλκῶν δακτυλίων εἰς τὴν θέσιν τῆς κεφαλῆς· οὗτοι πιθανότατα ἐκόσμων πλόκαμον ἢ πλοκάμους γυναικῶν.

Μετὰ τοὺς σπειροειδεῖς κυλίνδρους τὸ συχνότερον χαλκοῦν κόσμημα ἢ μᾶλλον ἐξάρτημα τῆς γυναικείας στολῆς ἦτο ἡ ὀκτώσχημος πόρπη. Εἰς Βεργίναν ἀνευρέθησαν ἐν συνόλῳ (ἀνασκαφαὶ Ἀνδρονίκου) 105 τοιαῦται πόρπαι. Αἱ περισσότεραι τούτων εὐρέθησαν εἰς τὴν θέσιν τῶν ὤμων καὶ εἶναι προφανές, ὅτι ἐχρησίμευον διὰ τὴν πόρπωσιν τοῦ ἐνδύματος. Κατὰ κανόνα ἦσαν δύο, ἀνὰ μία εἰς ἑκάτερον ὤμον, τοῦτο δ' ἐπιτρέπει νὰ φαντασθῶμεν ὅτι τὸ ἀφανισθὲν ἔνδυμα ἦτο παραπλήσιον πρὸς τὸν ἐλληνικὸν πέπλον καὶ οὐχὶ πρὸς τὰς ἐνδυμασίας βορειοτέρων λαῶν, ὡς αὐταὶ δίδονται εἰς τὸν πίν. XXXII τοῦ C. SCHUCHHARDT, *Alteuropa* (1944⁵) κατὰ SCHLABOW¹. Μόνον εἰς τὴν ταφὴν Δ X ἀντὶ τῶν ὀκτώσχημων ἀνεύρομεν δύο τοξόσχημους πόρπας· αἱ λοιπαὶ τοξόσχημοι πόρπαι ἀνευρέθησαν πάντοτε μεμονωμέναι ἢ ὀπισθόποτε οὐχὶ εἰς τὴν θέσιν τῶν ὤμων. Ἐφ' ἐτέρου εἰς τρεῖς περιπτώσεις ἀντὶ τῶν πορπῶν ὑπῆρχον μακρὰ χαλκαῖα περόνια (Ν X, ΑΓ X, ΑΕ VI), πάντοτε μὲ τὴν κεφαλὴν πρὸς τὰ ἄνω (οὐχὶ τὴν αἰχμὴν, ὡς ἡ H. LORIMER ἐν *Homer and the Monuments*, σ. 399 κ.έ. δέχεται).

Ἐφ' ὅσον δεχόμεθα ὅτι τὸ γυναικεῖον τοῦτο ἔνδυμα ὁμοίαζε πρὸς τὸν ἐλληνικὸν πέπλον, πρέπει νὰ ὑποθέσωμεν ὅτι ἦτο ἀχειρίδωτον. Τοῦτο ἐνισχύουν αἱ πολλαὶ περιπτώσεις, καθ' ἃς αἱ νεκρὰ ἔφερον ψέλια (ἐν, δύο ἢ καὶ τρία), δεικνύουσαι ὅτι τοῦλάχιστον ὁ πῆχυς τῶν χειρῶν, εἰς ὃν ἐφορεῖτο τὸ ψέλιον, ἦτο γυμνός. Ἐκ τῆς θέσεως δέ, εἰς ἣν

¹ Πρβ. ὅμως τὸν πέπλον τοῦ Μουσείου τῆς Κοπεγχάγης, ὅστις πρέπει νὰ ἐπορποῦτο (ERIC GRAF OXENSTIERNA, *Die Nordgermanen*, σ. 62: «Zirfel von vorne und hinten wurden durch Fibeln oder Nadeln auf beiden Schultern zusammengehalten». Βλ. καὶ πίν. 39).

άνευρέθησαν τὰ ψέλια, συνάγομεν ὅτι κατὰ κανόνα αἱ χεῖρες τῶν νεκρῶν ἐκάμπτοντο καὶ ἀπετίθεντο ἐπὶ τοῦ στήθους—ἢ ἐπὶ τοῦ σώματος. Ἐκτὸς τῶν ψελίων γνωστὸν κόσμημα τῆς χειρὸς ἦτο καὶ ὁ δακτύλιος, οὐχὶ ὅμως τόσο συχνός, ὅσον θ' ἀνέμενέ τις.

Ἀπὸ τὰ εὐρήματα τῶν γυναικείων ταφῶν προκύπτει ὅτι τοῦλάχιστον εἰς ὠρισμένες περιπτώσεις τὸ ἔνδυμα τοῦτο συνεκρατεῖτο εἰς τὴν μέσην διὰ ζώνης, ἐκ δέρματος ἢ ἐξ ὑφάσματος, ἢ ὅποια βεβαίως ἀποσυντεθεῖσα ἠφρανίσθη· ἀπέμειναν ἐν τούτοις κοσμήματα τῆς ζώνης. Οὕτω εἰς τὴν ταφὴν N IV ὑπῆρχεν εἰς τὴν θέσιν τῆς μέσης τῆς νεκρᾶς χαλκοῦν ὀμφάλιον (shield-boss), τὸ ὅποῖον ἐκόσμηι ἀσφαλῶς τὸ μέσον τῆς ζώνης. Ὅμοια ὀμφάλια καὶ εἰς ὁμοίαν θέσιν εὐρέθησαν καὶ εἰς τὰς ταφὰς Y I, AH II καὶ AZ VII. Ἄλλ' εἰς τὰς δύο πρώτας ταῦτα ἦσαν δύο, εἰς τὴν πλουσιωτάτην δὲ ταφὴν AZ VII ἦσαν τρία, ἐν μεγαλύτερον εἰς τὸ μέσον καὶ ἀνά ἐν ἑκατέρωθεν τούτου. Δὲν ὑπάρχει οὐδεμία ἀμφιβολία περὶ τῆς λειτουργίας των· σύγχρονα ἄλλωστε παραδείγματα λαϊκῶν ἐνδυμασιῶν πολλῶν ἐλληνικῶν περιοχῶν ἐπιβεβαιώνουν τὸν τοιοῦτον προορισμὸν ὁμοίων κοσμημάτων. Ἐκτὸς ὅμως τούτου ἡ ταφή AZ VII παρέσχε σαφεστάτην εἰκόνα τοῦ πράγματος. Ἀμέσως ἑκατέρωθεν τῶν ὀμφαλίων τούτων ὑπῆρχον εἰς κανονικὴν διάταξιν «κομβία» μὲ τὴν ὄψιν των πρὸς τὰ ἄνω, ἐνῶ ἀπὸ τινος σημείου καὶ πέρα ταῦτα εὐρέθησαν ἀνεστραμμένα εἰς κανονικὴν πάντοτε διάταξιν, ἀλλ' οὕτως, ὥστε μετὰ τῶν πρώτων «κομβίων» καὶ τῶν ὀμφαλίων νὰ διαγράφουν ἐλλειπτικὸν πῶς σχῆμα, οἷον ἔπρεπε νὰ λάβῃ ἡ ζώνη μετὰ τὴν διάλυσιν τῆς σαρκός. Εἶναι προφανές ὅτι τὰ «κομβία» ταῦτα ἦσαν προσηρτημένα κανονικῶς ἐπὶ τῆς ζώνης καὶ μετὰ τὴν ἀποσύνθεσιν ταύτης τὰ μὲν ἐπὶ τοῦ ἐμπροσθίου τμήματος προσηλωμένα ἀπέμειναν μὲ τὴν κυρίαν ὄψιν των πρὸς τὰ ἄνω, ἐνῶ τὰ ἐπὶ τοῦ ὀπισθίου τμήματος ἐδείκνυον τὸ κοῖλον τμήμα των. Ὅμοια «κομβία» εὐρέθησαν καὶ εἰς τὴν ταφὴν AH II, ἑκατέρωθεν τοῦ ὀμφαλίου—τὸ ἕτερον ὀμφάλιον εἶχε μετακινήθῃ—ἀλλ' εἶχον χάσει τὴν κανονικὴν των διάταξιν. Εἰς ἄλλας 4 περιπτώσεις (E I, E II, O I, καὶ AD I) δὲν ὑπῆρχον μὲν ὀμφάλια, εὐρέθησαν ὅμως τὰ κοσμοῦντα τὴν ζώνην «κομβία»· εἰς τὰς ταφὰς μάλιστα O I καὶ AD I ἡ ἀπολύτως κανονικὴ διάταξις των ἐπιτρέπει νὰ ὑπολογίσωμεν μὲ σχετικὴν ἀκρίβειαν καὶ τὸ πλάτος τῆς ζώνης¹.

Διὰ τὸ μῆκος τοῦ γυναικείου ἐνδύματος δὲν ἔχομεν ἀσφαλῆ στοιχεῖα, ὑποθέτομεν ὅμως, στηριζόμενοι τόσο εἰς τὴν ἀναλογίαν πρὸς τὸν ἐλληνικὸν πέπλον, ὅσον καὶ εἰς τὴν ἐνδεχομένην ὁμοιότητα πρὸς ἐνδύματα ἄλλων βορειοτέρων λαῶν τῆς προϊστορικῆς ἐποχῆς, ὅτι ἦτο ποδῆρες. Ἴσως ἐνδειξὶν περὶ τῆς ἀκριβείας τῆς ὑποθέσεως ταύτης παρέχουν τὰ ἐν τῇ ταφῇ AZ VII εὐρεθέντα ἀντικείμενα χ, ω'' καὶ πρὸ πάντων τὸ ὀμφάλιον ω', τὸ ὅποῖον πρέπει νὰ ἦτο προσηρτημένον εἰς τὸ κατώτατον ἄκρον τοῦ ἐνδύματος, παρὰ τὸν ἀστράγαλον. Ἀφ' ἑτέρου ὅμως, ἐὰν τὰ ψέλια τ και υ τῆς ταφῆς N X, τὰ ὅποια εὐρέθησαν εἰς τὴν θέσιν τῶν ποδῶν τῆς νεκρᾶς, δὲν μετετοπίσθησαν ἐκ τῆς ἀρ-

¹ Εἰς τὴν ταφὴν AD I πάντα τὰ κομβία ἦσαν ἀνεστραμμένα· εἰς τὴν O I εὐρέθησαν κανονικῶς κείμενα, ἀλλ' ὑπ' αὐτὰ ὑπῆρχον τὰ ἀνεστραμμένα τοῦ ὀπισθίου μέρους τῆς ζώνης. Τὰ πρῶτα εἶχον εἰς τὸ μέσον κενὸν μεταξύ των πλάτους 0.08 μ., ὅπου πιθανῶς ὑπῆρχον τὰ ἐκ φθαρτῆς ὕλης στελέχη πορπώσεως τῆς ζώνης. Εἰς τὴν AZ VII ἦτο ἀκόμη ἐμφανεστέρα ἡ μετάβασις ἐκ τῶν κανονικῶς κειμένων κομβίων ἑκατέρωθεν τῶν ὀμφαλίων καὶ τῶν ἀνεστραμμένων, τὰ ὅποια ἤρχίζον ἀπὸ τὰ πλάγια τῆς ζώνης. Καὶ ἐκ τῆς O I καὶ ἐκ τῆς AD I προκύπτει πλάτος ζώνης περίπου 0.12 μ.

χικῆς των θέσεως, πρέπει νὰ δεχθῶμεν ὅτι ἐκόσμου τὴν κνήμην τῆς νεκρᾶς, γεγονὸς τὸ ὁποῖον ὑποδηλώνει τὴν ὑπαρξίν βραχέος ἐνδύματος. Ἡ σκέψις ὅτι ἦτο ἐν χρήσει τόσον βραχὺ ἐνδυμα, ὡς ὁ ἀντίστοιχος ἐλληνικὸς χιτῶν, ὅσον καὶ ποδῆρες, ὡς ὁ πέπλος, καὶ πιθανὴ εἶναι καὶ αἶρει τὴν δυσκολίαν τῶν ἀντιφατικῶν ἐνδείξεων τῶν δύο τούτων ταφῶν (AZ VII, N X).

Ἐκτὸς ὅμως τῶν εὐρημάτων, τὰ ὁποῖα ἐπιτρέπουν τὴν κατὰ τὰ ἀνωτέρω ἀναπαράστασιν τῆς γυναικείας ἀμφιέσεως, αἱ ταφαὶ τῆς Βεργίνας ἀπέδωσαν καὶ ἀριστὰ ἄλλα κοσμήματα ἢ ἐξαρτήματα τῆς γυναικείας στολῆς. Τὸ συνηθέστερον τούτων φαίνεται ὅτι ἦτο τὸ περιδέραιον (ὄρμος) ἐκ ψήφων κατὰ κανόνα σαρδίου. Εἰς τινὰς πλουσίας ταφὰς καὶ ὁ ἀριθμὸς τῶν ψήφων ἦτο μέγας καὶ τὰ μεγέθη των ποικίλα, ὥστε αἱ μεγαλύτεραι νὰ εὐρίσκωνται ἐπὶ τοῦ στέρνου, αἱ μικρότεραι δὲ πιθανώτατα εἰς τὸν τράχηλον. Εἰς τρεῖς περιπτώσεις (O I, AΔ I, AZ IV) μεταξὺ τῶν ἐκ σαρδίου ψήφων ὑπῆρχε καὶ μία «υάλινη», ἢ ὁποία εὐρίσκετο προφανῶς εἰς τὸ μέσον τῆς κυρίας ὕψεως τοῦ ὄρμου. Εἰς τὴν ἰδίαν θέσιν ἀνήκουν καὶ ἄλλαι ψῆφοι, ἐκ σαρδίου μὲν ἀλλ' ἀτρακτόσχημοι, εὐρεθεῖσαι εἰς τὰς ταφὰς N X, AE V, Φ III ὡς καὶ ἡ ἐντὸς τῶν χωμάτων τοῦ τύμβου N εὐρεθεῖσα ψῆφος Nγ³. Εἰς πτωχοτέρας γυναικῆς φαίνεται ὅτι ἀνήκον περιδέραια ἐξ ὀλίγων ὀστεῖνων ἢ λιθίνων ψήφων, ἀν' ἡ διαφορὰ αὕτη δὲν ἔχει χρονολογικὴν τὴν ἐξήγησιν.

Σπανιώτερον κόσμημα ἦτο χαλκοῦν περιλαίμιον ἐκ συνεστραμμένου χονδροῦ σύρματος. Μόνον 5 τοιαῦτα κοσμήματα εὐρέθησαν (Ταφαὶ NH, NIV, AF VI, AZ I, AZ VII).

Ἰδιαιτέρον ἐνδιαφέρον παρουσιάζουν οἱ 4 ἐκ λεπτοῦ χαλκοῦ ἐλάσματος τρίδυμοι διπλοὶ πελέκει, οἱ εὐρεθέντες εἰς τὰς ταφὰς Φ III, AΔ I, AE V καὶ AH II. Εἰς τὴν ταφὴν Φ III ὁ πέλεκυς εὐρέθη εἰς τὴν θέσιν τοῦ δεξιοῦ ὤμου καὶ ὀλίγον ὑπὲρ τοῦτον (μέρος τούτου ἐπεκάθητο ἐπὶ τοῦ ἄνω ἡμίσεος τῆς ὀκτωσχήμου πόρπης τοῦ δεξιοῦ ὤμου) μὲ τὸ διάτρητον στέλεχος πρὸς τὰ ἄνω. Ὑψηλότερον ὑπὲρ τὸν δεξιὸν ὤμον, ἀκριβῶς δεξιὰ τῆς κεφαλῆς μὲ τὸ διάτρητον στέλεχος πρὸς τὰ κάτω, εὐρέθη εἰς τὴν ταφὴν AΔ I. Εἰς τὰς ταφὰς AE V καὶ AH II ὁ πέλεκυς ἔκειτο ὑπὲρ τὸν ἀριστερὸν ὤμον, παρὰ τὴν κεφαλὴν τῆς νεκρᾶς, ἀλλὰ, ἐνῶ τῆς ταφῆς AE V εἶχε τὸ διάτρητον στέλεχος πρὸς τὰ κάτω, τῆς ταφῆς AH II εἶχε τοῦτο πρὸς τὰ ἄνω. "Ὅτι ὁ πέλεκυς οὗτος δὲν ἀπετέλει ἀπλοῦν κόσμημα δεικνύει ὅχι μόνον τὸ σχῆμά του, ἀλλὰ καὶ ἡ θέσις εἰς ἣν εὐρέθη καὶ τὰς 4 φορές. Ἡ θέσις δεικνύει ἐπίσης ὅτι δὲν εἶναι δυνατὸν νὰ τὸ θεωρήσωμεν περιάπτον, ὡς θὰ ἐπέτρεπε νὰ ὑποθέσωμεν τὸ μικρὸν τρῆμα τοῦ ἄκρου στελέχους. Εἶναι σχεδὸν βέβαιον ὅτι εἰς ὅλας τὰς περιπτώσεις ἀπετέθη παρὰ τὴν κεφαλὴν τῆς νεκρᾶς, εἶναι ὅμως ἀβέβαιον ἐὰν προσηρτάτο εἰς τι ἐπίμηκες ξύλινον στέλεχος, τὸ ὁποῖον ἔφθανε μέχρι τῶν χειρῶν, κρατούμενον οὕτω ἐν εἴδει συμβόλου ἱερατικοῦ. "Ὅτι αἱ φέρουσαι τοῦτον γυναικῆς ἀνήκον εἰς ἐπίσημόν πως τάξιν μαρτυρεῖ τὸ γεγονὸς ὅτι καὶ αἱ τέσσαρες ἦσαν ἐκ τῶν πλουσιωτέρων τοῦ νεκροταφείου, ἐνισχύεται δὲ τοῦτο ἴσως καὶ ἐκ τῆς παρουσίας εἰς τὴν ταφὴν AΔ I τοῦ περιέργου χαλκοῦ κοσμήματος AΔ Iγ, τοῦ εὐρεθέντος μεταξὺ τῶν δύο πορπῶν, τὸ ὁποῖον ἐπίσης δύναται νὰ θεωρηθῇ σύμβολον ἱερὸν ἢ πάντως διακριτικὸν ἰδιαιτέρας θέσεως.

Εἰς τρεῖς ταφὰς (E VI, N X, AZ VII) καὶ εἰς μίαν περίπτωσιν μὴ καθορισθείσης τα-

φῆς (Z) εὐρέθησαν κοσμήματα ἔχοντα τὸ σχῆμα τοῦ «κοσμικοῦ κύκλου» (ἐγγεγραμμένος ἐντὸς κύκλου σταυρός), ἐνῶ εἰς ἄλλας 2 (ἢ 4) περιπτώσεις κόσμημα ἀπλοῦ κύκλου. Ὁ «κοσμικὸς κύκλος» ἀποτελεῖ κόσμημα τόσον διαδεδομένον εἰς τοὺς προϊστορικοὺς χρόνους, ὥστε δὲν εἶναι ἀνεξήγητος ἡ παρουσία του καὶ εἰς τὸ νεκροταφεῖον τῆς Βεργίνας. Ἡ σπάνις του δὲ δηλοῖ ἴσως ὅτι ἐφέρετο ὑπὸ ὠρισμένων μόνον γυναικῶν.

Εἰς τὰς ταφὰς ΑΔ I, ΑΕ V, καὶ ΑΖ VII ὑπῆρχεν εἰς τὴν θέσιν τῆς κεφαλῆς καί, ὑποθέτομεν, εἰς τὸ ὕπισθεν αὐτῆς μέρος ὀρθογώνιον σιδηροῦν ἔλασμα, ἐπὶ τοῦ ὁποίου διετηροῦντο κανονικῶς διατεταγμένοι μικροὶ ἠλίσκοι (tutuli). Τὸ κόσμημα τοῦτο συνεκρατεῖτο πιθανῶς διὰ ταινίας, ἐφ' ἧς ἄλλωστε πρέπει νὰ προσηρτῶντο καὶ οἱ ἠλίσκοι, θ' ἀπετέλει δὲ πολυτελὲς ἴσως διὰ τὴν ἐποχὴν ἐκείνην κόσμημα, ἐφ' ὅσον ἐλάχιστα εἶναι τὰ σιδηρᾶ κοσμήματα τῆς ἐποχῆς αὐτῆς, τὰ ὁποῖα καὶ ἐκ Βεργίνας καὶ ἄλλοθεν γνωρίζομεν.

Εἰς 7 τέλους ταφὰς (ΕΠ, Ξ IV, ΑΓ XVII, ΑΔ I, ΑΗ V, ΑΗ IX, ΑΖ VII) ἐκτὸς τῶν κοσμημάτων εὐρέθησαν καὶ σφόνδυλοι ἀτράκτου· οἱ 5 τούτων ἦσαν πῆλιννοι, δύο ὁμοῦς (ΑΗ V, ΑΖ VII) ἦσαν λίθινοι, ὁ εἷς μάλιστα (ΑΖ VII) ἐξ ἐρυθροῦ στιλπνοῦ λίθου.

Εἰς ὠρισμένας ταφὰς ἐσημειώθησαν διάφορα ἰδιόμορφα κοσμήματα ἢ ἄλλα γνωστά μὲν ἄλλοθεν, ἀλλ' οὐχὶ συνήθη εἰς τὸ νεκροταφεῖον τῆς Βεργίνας. Περὶ αὐτῶν θὰ γίνῃ λόγος μόνον εἰς τὸ εἰδικὸν περὶ τῶν χαλκῶν ἀντικειμένων κεφάλαιον. Ἐνταῦθα ὀφείλομεν ν' ἀναφέρωμεν μόνον τὸ μοναδικὸν διάδημα τῆς ταφῆς Υ' III, τὸ ὁποῖον φαίνεται ὅτι συνεκρατεῖτο ἐπὶ τῆς κεφαλῆς διὰ ταινίας περιβαλλούσης τὰς παρειὰς καὶ τὴν σιαγόνα καὶ προσηρτημένης εἰς δύο σημεῖα τούτου. Μολονότι ἡ ταφή, εἰς ἣν ἀνήκεν, ἐταράχθη ἐκ τῆς ἀρόσεως καὶ μόνον ὀλίγα ἄλλα κοσμήματα ἀπέμειναν, δυνάμεθα νὰ εἴπωμεν ὅτι αὕτη δὲν ἦτο κατὰ τὰ ἄλλα ἰδιαιτέρως πλουσία, ἀν κρίνωμεν ἀπὸ τὸ μέγεθος τῶν ὀκτωσχημῶν πορπῶν, χωρὶς ν' ἀποκλείεται νὰ σφάλωμεν.

Κατὰ τὰ ἄλλα αἱ γυναικεῖαι ταφαὶ δὲν φαίνεται ὅτι διέφερον τῶν ἀνδρικῶν. Καὶ τὰ ἀγγεῖα καὶ ἡ θέσις καὶ ἡ μορφή τοῦ τάφου ἦσαν εἰς ὅλας τὰς περιπτώσεις αἱ αὐταὶ τόσον διὰ τοὺς ἄνδρας ὥσον καὶ διὰ τὰς γυναῖκας, ὡς δὲ ἐσημειώσαμεν ἄλλοῦ, πάντες οἱ τύμβοι περιεῖχον ταφὰς τόσον ἀνδρῶν ὥσον καὶ γυναικῶν. Ἐπαναλαμβάνομεν μόνον ὅτι μόνον ὁ τύμβος Ε δὲν περιεῖχεν ἀσφαλῶς ἀνδρικὰς ταφὰς, ἀλλ' αἱ 4 εὐρεθεῖσαι ἀνεὺ ἀντικειμένων ἄλλων πλὴν τῶν ἀγγείων (ἐπὶ συνόλου 10) δὲν ἀποκλείεται ν' ἀνήκον — μερικαὶ τοῦλάχιστον — εἰς ἄνδρας.

Z. ΤΡΟΠΟΣ ΤΑΦΗΣ — ΔΙΑΤΗΡΗΣΙΣ ΣΚΕΛΕΤΟΥ

Μολονότι οὐδεμία περίπτωσις πλήρους διατηρήσεως τοῦ σκελετοῦ παρατηρήθη εἰς τὸ νεκροταφεῖον τῆς Βεργίνας, εἶναι βέβαιον ὅτι ὁ νεκρὸς ἐτοποθετεῖτο ὑπτίως ἐπὶ τοῦ ἐδάφους. Τοῦτο δεικνύει σαφῶς ἡ θέσις, εἰς ἣν εὐρέθησαν τὰ χαλκᾶ κυρίως κοσμήματα, ἰδίως οἱ σπειροειδεῖς κύλινδροι τῆς κεφαλῆς, αἱ πόρπαι καὶ τὰ ὀμφάλια καὶ τὰ κομβία τῆς ζώνης. Εἰς πολλὰς περιπτώσεις, κατὰ τὰς ὁποίας εὐρέθησαν δύο ψέλια, διαπιστοῦται ὅτι ἐνίοτε αἱ χεῖρες καμπτόμεναι κατ' ἀγκῶνα ἀπετίθεντο ἐπὶ τοῦ στήθους ἢ τῆς κοιλίας (π.χ. ΑΔ I, ΑΖ VII, Φ III). Εἰς περιπτώσεις κατὰ τὰς ὁποίας ὑπῆρχε μόνον

ἐν ψέλιον, ἢ κάμψις διαπιστοῦται διὰ τὴν μίαν μόνον χεῖρα, χωρὶς ν' ἀποκλείεται ὅτι καὶ ἡ ἑτέρα εἶχε καθ' ὅμοιον τρόπον ἀποτεθῆ. Ὑπάρχουν ἐν τούτοις περιπτώσεις, εἰς τὰς ὁποίας αἱ χεῖρες ἐξετείνοντο κατὰ μῆκος τῶν πλευρῶν (π.χ. AZ II ἴσως καὶ AZ IV). Τὰ ἀνωτέρω παραδείγματα ἀνήκουν πάντα εἰς ταφὰς γυναικῶν. Διὰ τὰς ἀνδρικὰς ταφὰς δὲν δυνάμεθα νὰ εἴμεθα ἀπολύτως ἀσφαλεῖς, ἀλλ' ἡ θέσις τοῦ ξίφους ἢ τῶν μαχαιρῶν ἐπιτρέπει νὰ ὑποθέσωμεν ὁμοίαν ὑπτίαν τοποθέτησιν.

Οὐδαμοῦ ἐσημειώθη καὶ τὸ ἐλάχιστον ἔγχος λειψάνων φερέτρου. Προσέτι τόσον ἡ θέσις, εἰς τὴν ὁποίαν εὐρέθησαν τὰ ἀγγεῖα, ὅσον καὶ ἡ θέσις τῶν λοιπῶν εὐρημάτων (π.χ. ἡ αἰχμὴ δόρατος τοῦ τάφου P II) ἐπιτρέπει νὰ εἴπωμεν ὅτι φέρετρα δὲν ἐχρησιμοποιοῦντο κατὰ τὴν ταφήν.

Ἐκ τῶν ἀνασκαφικῶν δεδομένων δὲν εἶναι εὐκόλον νὰ συναγάγωμεν τὸν τρόπον καλύψεως τοῦ λάκκου τῆς ταφῆς. Εἶναι δυνατὸν ὁ λάκκος νὰ ἐπληροῦτο χώματος ἀμέσως μετὰ τὴν ταφήν ἢ νὰ ἔμενε κενός, καλυπτόμενος διὰ κλάδων π.χ., καὶ νὰ ἐπληρώθη χώματος μόνον ὅταν τὸ οἰονδήποτε κάλυμμά του κατεστράφη σαπέν. Τὰ ὑπάρχοντα στοιχεῖα δὲν εἶναι ἀπολύτως ὁμόλογα· ἀφ' ἑνὸς ἔχομεν περιπτώσεις ἐπαλλήλων ταφῶν, ὡς τῶν N XVII - N XVIII καὶ AH I - II, ἢ ὑψομετρικὴ διαφορὰ τῶν ὁποίων εἶναι 0.35 μ. καὶ 0.20 μ. ἀντιστοίχως. Τοῦτο δύναται νὰ σημαίνει δύο τινά: ἢ ὅτι, ὅτε ἐγένετο ἡ ὑπερκειμένη ταφή, ὁ λάκκος τῆς παλαιότερας εἶχεν ἤδη πληρωθῆ χώματος λόγῳ παρελεύσεως μεγάλου χρονικοῦ διαστήματος, ἢ, τὸ πιθανώτερον, ὅτι ἡ παλαιότερα δὲν διεκρίνετο, διότι ὁ λάκκος τῆς εἶχεν ἀμέσως πληρωθῆ διὰ χώματος. Ἀφ' ἑτέρου ἡ θέσις ἢ ἡ κατάστασις ὠρισμένων ἀντικειμένων δύναται νὰ ἐξηγηθῆ μόνον μετὰ τὴν ὑπόθεσιν ὅτι ὁ λάκκος ἀπέμεινε κενός. Οὕτω εἰς τὴν ταφήν AH II τὸ ἕτερον τῶν ὀμφαλίων ὡς καὶ τινὰ τῶν «κομβίων» τῆς ζώνης εὐρέθησαν μακρὰν τῆς ἀρχικῆς τῶν θέσεως, εἰς τὴν θέσιν περίπου τῶν κνημῶν. Τοῦτο δὲν ἦτο δυνατὸν νὰ συμβῆ ἂν τὸν νεκρὸν ἐκάλυπτε χῶμα εὐθὺς ἀμέσως μετὰ τὴν ταφήν του. Ἐπίσης εἰς τὴν ταφήν AZ VII ἢ παρὰ τὴν κεφαλὴν ἀποτεθεῖσα πρόχους, μετατοπισθεῖσα βιαίως ἀνέτρεψε τὰ κοσμήματα τῆς κεφαλῆς καὶ μετέθεσε τόσον αὐτὰ ὅσον καὶ τὰς σιαγόνας τῆς νεκρᾶς. Καὶ τὸ γεγονὸς τοῦτο δὲν θὰ συνέβαινεν ἂν τὸ χῶμα εἶχε καλύψει ἀμέσως τὸ σῶμα καὶ τὰ κοσμήματα. Ἐκτὸς τούτων ἡ συντριβὴ ὠρισμένων ἀγγείων εἶναι λίαν χαρακτηριστικὴ. Εἰς τὴν ταφήν P II π.χ. ἡ πρόχους P20 εὐρέθη τελείως συντετριμμένη μετὰ τὰ τεμάχια τοῦ ἄνω μέρους ἐπικαθίσαντα ἐπὶ τῆς βάσεως· τοῦτο δύναται νὰ ἐξηγηθῆ μόνον ἂν ὑποθέσωμεν ὅτι ἡ πρόχους εὐρίσκειτο ὀρθία ἐντὸς κενοῦ λάκκου καὶ αἰφνιδίως κατέπεσεν ἐπ' αὐτῆς ὄγκος χώματος συμπαγῆς. Ὅμοιαν εἰκόνα παρέχουν καὶ πολλὰ ἄλλα ἀγγεῖα· ἐνδεικτικῶς ἀναφέρομεν τὸ AE 33 τῆς ταφῆς AE XI, τὴν πρόχους AE19 τῆς ταφῆς AE IV καὶ τὸ AZ19 τῆς ταφῆς AZ VIII, τῶν ὁποίων ἡ πλήρης συντριβὴ δὲν δύναται νὰ ἐξηγηθῆ ἄλλως. Πρόσθετον ἐνδείξιν, ἐνισχύουσαν τὴν δευτέραν ταύτην ἀποψιν — τοῦ κενοῦ λάκκου — παρέχει τὸ χῶμα τῶν βαθυτέρων τοῦ ἀρχικοῦ ἐδάφους λάκκων, τὸ ὁποῖον εἰς ὅλας τὰς περιπτώσεις ἦτο ἀπολύτως καθαρὸν καὶ ἐξαιρετικῶς λεπτόν, ὡς ἂν εἶχε διυλισθῆ· τοῦτο σημαίνει ὅτι πρόκειται περὶ χώματος διεισδύσαντος ὀλίγον κατ' ὀλίγον ἐντὸς τοῦ λάκκου διὰ τῶν στενῶν κενῶν τοῦ καλύμματος.

Ἐπειδὴ αἱ ἐνδείξεις τῆς δευτέρας κατηγορίας εἶναι πολὺ περισσύτεραι καὶ ἰσχυρό-

τεραι, νομίζω ότι οφείλομεν να συμπεράνωμεν ότι ο λάκκος έμενε κενός και έκαλύπτετο κατά τινα τρόπον, αί δύο δέ προαναφερθεῖσαι περιπτώσεις τῶν έπαλλήλων ταφῶν πρέπει να εξηγηθοῦν άλλως (μεγάλη χρονική απόστασις;). Ίσως μάλιστα μίαν τελευταίαν ενίσχυσιν τῆς απόψεως ταύτης προσφέρει ο λιθόκτιστος τάφος τοῦ τύμβου Ε, τὸν ὁποῖον δὲν δυνάμεθα βεβαίως να φαντασθῶμεν πληρούμενον χώματος εὐθὺς μετὰ τὴν ταφήν.

Ὡς ανεφέρθη ἐν ἀρχῇ, οὐδεμία περίπτωσηις πλήρους διατηρήσεως τοῦ σκελετοῦ ἐσημειώθη. Μὲ τὴν ἐξάιρεσιν τῶν πίθων Α3, Ζ2 καὶ Ζ4, Κ2, καὶ Ν, εἰς τοὺς ὁποίους ἐσώζοντο ὅστ᾽α κατὰ τὸ μᾶλλον ἢ ἤττον καλῶς διατηρούμενα, εἰς ὅλας τὰς άλλας περιπτώσεις ὁ σκελετὸς εἶχε πλήρως ἀποσυντεθῆ καὶ οὐδὲν ἔχνος κατέλιπε. Μόνον ὀδόντες διατηρήθησαν εἰς πολλὰς περιπτώσεις. Τὸ φαινόμενον τοῦτο τῆς πλήρους ἀποσυνθέσεως, μολονότι ἀσύνηθες εἰς τὸν ἑλληνικὸν χῶρον, δὲν εἶναι μοναδικόν. Ἡδη τὸ ἐσημείωσεν ὁ CASSON διὰ τὴν Μακεδονίαν¹. Ἐξ άλλου τὸ αὐτὸ ἔχει παρατηρηθῆ καὶ εἰς προϊστορικὰ νεκροταφεῖα τῆς Εὐρώπης², ὀφείλεται δὲ πιθανώτατα εἰς τὴν σύστασιν τοῦ ἐδάφους.

Η. ΤΑΦΙΚΑ ΕΘΙΜΑ

Εἰς τὸ νεκροταφεῖον τῆς Βεργίνας οἱ τάφοι εὐρίσκονται πάντοτε ὑπὸ ἢ ἐντὸς τῶν τύμβων, οἱ ὁποῖοι, ὡς εἶπομεν, ἀπαρτίζουσι συστάδας, άλλως ὅμως εὐρίσκονται ἀτάκτως διεσπαρμένοι εἰς τὸν βορειοανατολικῶς τοῦ χωρίου τῆς Βεργίνας χῶρον. Ἐάν, ὡς φαίνεται, εἶναι ὀρθὴ ἢ ὑπόθεσις ὅτι ὁ συνοικισμὸς ἔκειτο ἐπὶ τοῦ πρὸς Νότον τοῦ νεκροταφείου ὑψώματος, ὅπου καὶ ἡ μεταγενεστέρα πόλις, δὲν εἶναι ἴσως τυχαία ἢ ἐπιλογὴ διὰ τὸ νεκροταφεῖον περιοχῆς, ἢ ὁποία χωρίζεται τοῦ συνοικισμοῦ διὰ τοῦ ρύακος, ὅστις ἀποτελεῖ καὶ τὸ νότιον καὶ ἀνατολικὸν ὄριον τοῦ νεκροταφείου³. Ἐπίσης δὲν δύναται να εἶναι τυχαία ἢ ἐκ καθαροῦ κοκκινοχώματος κατασκευὴ τῶν τύμβων, ἀφοῦ μάλιστα τὸ εἶδος τοῦτο τοῦ χώματος δὲν ὑπάρχει εἰς τὴν θέσιν τοῦ νεκροταφείου, ἀλλὰ πρέπει να μετεφέρθη ἐκ τινος ἀποστάσεως καὶ να ἐκοσκινίσθη κατὰ τινα τρόπον πρὶν ἢ χρησιμοποιηθῆ⁴.

Σημαντικὸς ἀριθμὸς τύμβων ἔχει κυκλικὸν περίβολον, ἀποτελούμενον ἐκ μιᾶς σειρᾶς ἀργῶν λίθων, οἱ ὁποῖοι ὀρίζουσι τὴν περιφέρειαν τοῦ τύμβου. Τοῦτο ὅμως εἶναι μόνον θεωρητικὴ ἀρχή, διότι τὸ ἐπιχεόμενον χῶμα καλύπτει τὸν λίθινον κύκλον, ὥστε

¹ BSA 24, 1919/20 - 1920/21, σ. 7.

² J. SCHRANIL, Vorgeschichte Böhmens und Mährens, σ. 117: «Teile von Knochen haben sich nur an den Stellen erhalten, wo sie in unmittelbarer Berührung mit Bronzegegenständen gewesen sind». Πρβ. LOTNER ZOTZ, Über die Erhaltungszustand vorgeschichtlicher Körperbestattungen, Mitteil. d. Anthr. Gesellsch. in Wien, 62, 1932, σ. 210-16.

³ Πρβ. G. KOSSACK, Südbayern während der Hallstattzeit, 1959, σ. 118: «Ist das Lageverhältnis von Siedlung und Nekropole bekannt, sind sie öfter durch eine Buchlauf getrennt».

⁴ Πρβ. KERAMEIKOS V, 1, σ. 42 καὶ σημ. 96, σ. 24 κ.έ. καὶ R. HÄGG, Geometrische Gräber von Asine, Op. Athen. 6, 1965, σ. 137 σημ. 114.

ταφαί γινόμεναι μεταγενεστέρως εἰς τὴν περιφέρειαν τοῦ τύμβου εἴτε εὐρίσκονται ἐκτὸς τοῦ κύκλου εἴτε καταστρέφουν αὐτόν.

Γενικὸν εἶναι τὸ ἔθιμον τοῦ ἐνταφιασμοῦ, ἐλάχισται δὲ εἶναι αἱ περιπτώσεις καύσεως· εἰς τοὺς ἐνταῦθα δημοσιευομένους τύμβους μόνον δύο περιπτώσεις καύσεως ἐσημειώθησαν, ἡ τοῦ τύμβου Δ ἐντὸς τοῦ ἀγγείου Δ10, καὶ ἡ τοῦ τύμβου Ε, ἐντὸς τοῦ ἀγγείου Ε5. Τὰ λείψανα τῆς καύσεως τοῦ Δ10 δὲν ἐπέτρεπον ἀκριβέστερον καθαρισμόν, τῆς Ε5 ὅμως ἦσαν πιθανώτατα λείψανα παιδός¹.

Ἐκαστος τύμβος περιέκλειε πολλὰς ταφάς, ὁ ἀριθμὸς τῶν ὁποίων φαίνεται ὅτι ἐξηρτᾶτο ὄχι μόνον ἐκ τοῦ μεγέθους τοῦ τύμβου, ἀλλὰ πρὸ πάντων ἐκ τῶν ἀναγκῶν τῆς οἰκογενείας, εἰς ἣν ἀνήκεν οὗτος. Τοῦτο προκύπτει ἀπὸ τὴν πυκνότητα τῶν ταφῶν ἐντὸς ἐκάστου τύμβου, ἡ ὅποια ποικίλλει μεγάλως· οὕτω ἐνὸς εἰς τὸν τύμβον ΑΔ ὑπῆρχον 4 μόνον ταφαί, εἰς τὸν τύμβον ΑΓ εὐρέθησαν 20 (πλὴν τῶν πίθων), εἰς τοὺς λοιποὺς δὲ ὁ ἀριθμὸς τῶν ταφῶν ἐκυμαίνεται περίξ ἐνὸς μέσου ὅρου 10 ταφῶν. Τοῦτο σημαίνει ὅτι οἱ ἐν ἐκάστῳ τύμβῳ ταφέντες ἀνήκον εἰς τὴν αὐτὴν οἰκογένειαν καὶ ὅτι ἡ διάρκεια τῆς χρήσεώς του δὲν ἦτο μακροτάτη, ὡς εἰς τοὺς μυκηναϊκοὺς π.χ. τάφους ἢ τοὺς τύμβους τῆς Κεντρικῆς Εὐρώπης².

Οἱ τάφοι ἦσαν τριῶν εἰδῶν 1) ἀπλοῖ λάκκοι 2) τάφοι ὀρθογώνιοι ἔχοντες τοίχωμα ἐξ ἀργῶν λίθων καὶ 3) πίθοι. Ἐκ τῶν τριῶν τούτων κατηγοριῶν οἱ τάφοι-πίθοι φαίνεται ὅτι εἶναι οἱ νεώτεροι, ἀλλὰ δὲν εἶναι εὐκόλον νὰ διαπιστώσωμεν πῶς ἤρχισεν ἡ χρῆσις τοῦ ἐθίμου καὶ πρὸ πάντων πόθεν κατάγεται ἢ εἰς Βεργίνας ἐμφάνισις τούτου³. Ἡ δευτέρα κατηγορία εἶναι λίαν περιορισμένη εἰς ἀριθμόν, οὐσιαστικῶς δὲ μόνον οἱ δύο τάφοι τοῦ τύμβου Ε καὶ ὁ μικρὸς παιδικὸς τάφος τοῦ τύμβου ΑΑ δύνανται νὰ ἐνταχθοῦν εἰς αὐτήν. Παραλλαγὴν ἢ μᾶλλον ὑποτυπώδη μορφήν τοῦ τύπου τούτου ἀποτελοῦν τάφοι - λάκκοι, οἱ ὅποιοι ὀρίζονται ὑπὸ σειρᾶς ἀργῶν λίθων, ἢ, ἔτι ἀπλούστερον, ὑπὸ τεσσάρων λίθων, ὀριζόντων τὰς 4 γωνίας, καὶ ὀλίγων διασπάρτων μεταξὺ τούτων, ὡς εἶναι οἱ τάφοι ΑΙ, Ν III, ΡII, ΑΑ V, ΑΕ VIII.

Οὐδεὶς πάντως τάφος τῆς Βεργίνας δύνανται νὰ χαρακτηρισθῇ ὡς «κιβωτιόσχημος» (cist-tomb), πλὴν ἴσως τοῦ ΑΑ, διότι οὐδενὸς τὰ τοιχώματα καλύπτονται διὰ λιθίνων πλακῶν, ὡς συμβαίνει εἰς τοὺς καθ' αὐτὸ «κιβωτιόσχημους» τάφους. Ὁ συνήθης καὶ τυπικὸς τάφος τοῦ νεκροταφείου τῆς Βεργίνας εἶναι ὁ τῆς 1ης κατηγορίας, ὁ ἀπλοῦς δηλαδὴ ὀρθογώνιος λάκκος. Ὡς εἶδομεν, οἱ λάκκοι ἠνοίγοντο εἴτε ἐντὸς τοῦ φυσικοῦ ἐδάφους ὑπὸ τὸν τύμβον εἴτε ἐντὸς τῆς ἐπιχώσεως τοῦ τύμβου, μετὰ τὴν κατασκευὴν αὐτοῦ. Τὰς διαστάσεις τοῦ λάκκου δὲν ἦτο δυνατόν νὰ διακρίνωμεν με ἀκρίβειαν εἰς τοὺς ἐντὸς τῆς ἐπιχώσεως τοῦ τύμβου τάφους. Ἐκ τῶν ὑπὸ τὸ ἀρχικὸν ἔδαφος λακκοειδῶν τάφων συνάγομεν, ὅτι τὸ μῆκος ἦτο περὶ τὰ 2 μ., τὸ πλάτος περὶ τὸ 1 μ. τὸ δὲ βάθος ἔφθανε μέχρι 0.60 - 0.70 μ.

Μολονότι εἰς οὐδένα τάφον διετηρήθη ὁ σκελετὸς πλὴν ὀλίγων ὀδόντων, δυνάμεθα

¹ Ἄλλαι δύο καύσεις ἀναφέρονται ὑπὸ τοῦ κ. ΠΕΤΣΑ εἰς τὸν ὑπ' αὐτοῦ ἀνασκαφέντα τύμβον LXIV, ἡ μία εἰς τὴν ταφὴν Α, ἡ δ' ἑτέρα εἰς τὴν ταφὴν Η (ΑΔ 17, 1961/2, σ. 264, 266).

² Kossack, ἔ. ἀ. σ. 124.

³ Πρβ. Desborough, Last Mycenaean σ. 39-40.

νά γνωρίζωμεν τὸν τρόπον ταφῆς ἐκ τῆς θέσεως τῶν διαφόρων προσωπικῶν ἀντικειμένων, τὰ ὅποια, ὡς εἶδομεν, εὐρέθησαν κατὰ κανόνα ἀνέπαφα. Εἶναι βέβαιον, ὅτι ὁ νεκρὸς ἐτοποθετεῖτο ἐντὸς τοῦ λάκκου ὑπτίως—πιθανώτατα οὐχὶ ἐντὸς φερέτρου—μὲ τὰς χεῖρας ἄλλοτε τεταμένας κατὰ μῆκος τῶν πλευρῶν του, ἄλλοτε δὲ κεκαμμένας ἐπὶ τοῦ στήθους. Διὰ τὸν προσανατολισμὸν τοῦ νεκροῦ ἐσημειώσαμεν ἄλλοῦ, ὅτι δὲν ἦτο αὐστηρὸς, ἀλλ' ὅτι κατὰ κανόνα ἡ κεφαλὴ εὐρίσκετο πρὸς τὸ κέντρον τοῦ τύμβου οἱ δὲ πόδες πρὸς τὴν περιφέρειαν¹. Βέβαιον εἶναι ὅτι εἰς ἕκαστον λάκκον ἐθάπτετο εἰς μόνον νεκρὸς καὶ μόνον εἰς ὠρισμένους πίθους ἔχομεν παραδείγματα διπλῆς ταφῆς, ἡ ὁποία φαίνεται ὅτι ἦτο σύγχρονος.

Κατὰ κανόνα οἱ μὲν ἄνδρες ἐθάπτοντο μὲ τὸν ὄπλισμόν των, αἱ δὲ γυναῖκες μὲ τὴν ἐπισημοτέραν στολὴν των καὶ πάντα τὰ κοσμήματά των. Οὐδεμία ἐν τούτοις διαφορὰ εἰς τὸν τρόπον ταφῆς, τὸ εἶδος τοῦ τάφου ἢ εἰς τὰ λοιπὰ νόμιμα παρατηρήθη μεταξὺ τῶν ἀνδρικῶν καὶ γυναικείων ταφῶν. Ἐντὸς τοῦ λάκκου ἀπετίθεντο συνήθως δύο ἀγγεῖα· τὸ ἓν, περιέχον ὑγρὸν τι (οἶνον πιθανῶς ἢ γάλα), παρὰ τὴν κεφαλὴν τοῦ νεκροῦ, τὸ δ' ἕτερον, περιέχον στερεὰ τροφίμα ἢ καρπούς, παρὰ τοὺς πόδας του. Οὐδαμοῦ ἐσώθη ὑπόλειμμά τι τῶν τροφῶν τούτων. Εἰς ὠρισμένας περιπτώσεις τὰ ἀγγεῖα ἦσαν τρία, μόνον δὲ εἰς μίαν περίπτωσιν (ΑΓ XX) διεπιστώθη ἀσφαλῶς ἡ ὑπαρξίς 4 ἀγγείων. Εἰς ὅσας ἄλλας περιπτώσεις (N XIII, P X, Πίθ. Φ1, ΑΓ XII) εὐρέθησαν περισσότερα τῶν τριῶν, ἦτο ἀβέβαιον ἂν ἐπρόκειτο περὶ μιᾶς ταφῆς. Τὰ ἀποτιθέμενα ἀγγεῖα ἦσαν, φαίνεται, κατὰ κανόνα ἀχρησιμοποίητα· ὑπάρχουν ἐν τούτοις ὠρισμένα παραδείγματα εἴτε ἐν μέρει ἐλλιπῶν (ἀποκεκρουμένων ἐλαφρῶς κατὰ τὸ χεῖλος), εἴτε ἐπεσκευασμένων εἴτε ἄλλως φερόντων ἔχνη χρήσεως, τὰ ὅποια ὀδηγοῦν εἰς τὴν σκέψιν ὅτι τοῦτο δὲν ἦτο κανὼν ἀπαράβατος.

Οὐδαμοῦ ἐσημειώθησαν λείψανα ὀστέων ζώων, μαρτυροῦντα εἴτε θυσίαν-προσφορὰν πρὸς τὸν νεκρὸν εἴτε τέλεσιν ταφικοῦ δείπνου παρὰ τὸν τάφον. Δὲν ἦτο δυνατόν νὰ διαπιστωθῇ τέλεσις χοῆς πρὸς τὸν νεκρὸν μετὰ τὴν ταφήν ἢ μετὰ τακτὸν χρόνον, διότι οὐδαμοῦ εὐρέθησαν κατάλληλα διὰ τοιαύτην χρῆσιν σκεύη ὑπὲρ ἢ παρὰ τὸν τάφον. Ἐν τούτοις ἡ ἀνεύρεσις πρόχων εἰς ὠρισμένους τύμβους ὑψηλὰ εἰς τὴν ἐπίχωσιν, μὴ ἀνηκουσῶν εἰς ὠρισμένην ταφήν (Α, Δ, Ε, ΑΑ, ΑΕ), ἐπιτρέπει νὰ ὑποθέσωμεν ὅτι ἐγένετο ἅπαξ τοῦλάχιστον χοῆ πρὸς τοὺς νεκροὺς μετὰ τὴν ταφήν των. Καὶ ἐπειδὴ τοιοῦτον ἔθιμον δὲν δύναται νὰ ἐτελεῖτο κατ' ἐξαιρέσιν εἰς ὠρισμένας μόνον περιπτώσεις, δυνάμεθα ἐπὶ τῇ βάσει καὶ ὀλίγων μόνον δεδομένων νὰ θεωρήσωμεν τὴν τέλεσιν τοιαύτης χοῆς ὡς γενικὴν.

Εἰς οὐδεμίαν περίπτωσιν παρατηρήθη ὑπαρξίς οἰουδήποτε σήματος ὑπὲρ τὸν τύμβον· εἰς ὀλίγας περιπτώσεις ἐπεσημάνθη ἡ ὑπαρξίς λίθων ἐντὸς τῆς ἐπιχώσεως, ἀλλ' οὐχὶ πάντοτε ὑπὲρ τὸν τάφον. Ἐν τούτοις ὀφείλομεν νὰ προσέξωμεν δύο τινά. 1) Ὅτι αἱ ταφαὶ κατὰ κανόνα ἔχουν κανονικὴν περίκεντρον διάταξιν καὶ 2) ὅτι καὶ εἰς περιπτώσεις καθ' ἃς αἱ ταφαὶ δὲν ἠκολούθησαν τὴν κανονικὴν ταύτην διάταξιν, ἀλλ' ἐγένοντο ἀκανονίστως μεταξὺ τῶν λοιπῶν, πάλιν δὲν ἔθιζαν τὰς λοιπὰς ταφάς, ἀλλ' εἰς

¹ Πρβ. L. REY, Albania 4, 1932, σ. 45 (Πάτελι).

ώρισμένας περιπτώσεις ἐνεσφηνώθησαν μεταξύ δύο ἄλλων. Τὸ φαινόμενον τοῦτο δύναται, νομίζω, νὰ ἐξηγηθῇ μόνον διὰ τῆς ὑποθέσεως, ὅτι ἡ θέσις ἐκάστου τάφου ἐπεσημαίνετο σαφῶς κατὰ τινὰ τρόπον, ἴσως διὰ ξυλίνης στήλης ἢ διὰ λιθίνης, ἰδρυμένης ὑπὲρ τὸν τύμβον εἰς τὴν θέσιν ἐκάστου τάφου καὶ ἐξαφανισθείσης μὲ τὴν πάροδον τῶν αἰώνων.

III. ΚΕΡΑΜΕΙΚΗ

Εἰς τοὺς δημοσιευομένους ἐνταῦθα τύμβους ἀνευρέθησαν ἐν συνόλῳ 544 ἀγγεῖα. Ταῦτα δυνάμεθα νὰ διακρίνωμεν εἰς τὰς ἑξῆς κατηγορίας.

1. Μυκηναϊκοῦ σχήματος
2. Πρωτογεωμετρικά.
3. Γραπτὰ.
4. Χαρακτά.
5. Ραβδωτά.
6. Τροχήλατα ἀκόσμητα.
7. Χειροποίητα ἀκόσμητα.

1. ΜΥΚΗΝΑΪΚΑ (εἰκ. 22).

Πρόκειται περὶ δύο πυξίδων (Δ5 καὶ Ν20), αἱ ὁποῖαι εἰς τὸ σύνολον τῶν 544 ἀγγείων εὐρίσκονται ὡς παρείσακτοι ξένοι. Τὰ μυκηναϊκὰ ἀγγεῖα δὲν εἶναι ἄγνωστα εἰς Μακεδονίαν, ὡς ἔδειξαν αἱ ἔρευναι τοῦ HEURTLEY¹ καὶ ἡ δημοσίευσις μυκηναϊκῶν ὀστράκων ἐκ Κοζάνης καὶ Παιονίας². Συνοπτικὴν ἐξέτασιν τούτων εὐρίσκει τις εἰς τὸ πρόσφατον ἔργον τοῦ DESBOROUGH³, ἐκ τῆς ὁποίας προκύπτει ὅτι ἡ ἐντονωτέρα ἐπίδρασις τῆς μυκηναϊκῆς κεραμεικῆς εἰς Μακεδονίαν σημειοῦται κατὰ τὴν ΥἼΕ IIIB περίοδον, εἰς μερικὰς μάλιστα θέσεις παραλιακὰς οὐδὲν ὄστρακον νεώτερον ταύτης εὐρέθη. Ἀλλὰ καὶ εἰς τοὺς οἰκισμοὺς τοῦ ἐσωτερικοῦ (Βαρδαρόφτσα, Βαρδίνον κλπ.) τὰ περισσότερα καὶ χαρακτηριστικώτερα ὄστρακα ἀνήκουν εἰς τύπους τῆς ἰδίας περιόδου, ἐνῶ ἐκ τῶν τύπων τῆς ἐπομένης συναντᾶται ἀποκλειστικῶς σχεδὸν ὁ «βαθὺς σκύφος»⁴. Σύμφωνας πρὸς τὴν εἰκόνα ταύτην εἶναι καὶ ἡ παρουσία τῶν δύο μυκηναϊκοῦ τύπου πυξίδων, εἰς τὸ νεκροταφεῖον τῆς Βεργίνας. Πρέπει μόνον νὰ προσθέσωμεν ὅτι, μολονότι φαίνονται, ὡς εἴπομεν, παρείσακτοι ξένοι εἰς τὸ σύνολον τῶν ἀνευρεθέντων ἀγγείων, δὲν εἶναι τὰ μόνα δείγματα μυκηναϊκῶν ἐπιδράσεων εἰς τὴν περιοχὴν ταύτην. Κατὰ τὸ 1949 ὁ τότε φύλαξ ἀρχαιοτήτων Βεργίνας Π. Παυλίδης εἰδοποιήθη ὅτι εἰς τὸ γειτονικὸν πρὸς τὴν Βεργίαν χωρίον Μετόχι (περὶ τὰ 5 χλμ. δυτικῶς τῆς Βεργίνας) ἀνευρέθη κατὰ τὴν διάνοξιν δρόμου ταφικὸς πίθος, ἐντὸς τοῦ ὁποίου ὑπῆρχον τρία μικρὰ ἀγγεῖα. Οἱ εὐρόντες παρέδωσαν ταῦτα εἰς τὸν φύλακα, ὅστις μοῦ τὰ παρέδωσε καὶ τὰ μετέφερα εἰς τὸ Ἀρχαιολ. Μουσεῖον Θεσσαλονίκης. Πρόκειται περὶ τριῶν μικρῶν πυξίδων μυκηναϊκοῦ τύπου χρονολογουμένων εἰς τὴν ΥἼΕ IIIΓ περίοδον.

¹ Prehistoric Macedonia, σ. 96 - 97.

² Φ. ΠΕΤΣΑΣ, Μυκηναϊκὰ ὄστρακα ἐκ Κοζάνης καὶ Παιονίας, ΑΕ 1953 - 4, Β', σ. 113 - 120.

³ The Last Mycenaean and their Successors, σ. 139 κ.έ.

⁴ Αὐτόθι σ. 141.

Αἱ πυξίδες τῆς Βεργίνας εἶναι ἀμελοῦς μᾶλλον κατασκευῆς, ἀκόσμητοι καὶ πολὺ περισσότερον γωνιώδεις τῶν τριῶν τούτων. Ἐν τούτοις ἡ Δ5, ἣτις εἶναι τροχήλατος (καὶ οὐχὶ χειροποίητος ὡς ἡ Ν20) μετὴν χαρακτηριστικὴν καμπύλωσιν τῆς βάσεως δύναται ν' ἀναχθῆ εἰς πρότυπα τῆς ΥΕ ΠΒ περιόδου, ὡς καὶ αἱ γνωσταὶ πυξίδες τῆς Κεφαλληνίας¹. Ὅπωςδὴποτε τὰ δύο αὐτὰ ἀγγεῖα προηγούνται τῶν πρωτογεωμετρικῶν καὶ πρέπει νὰ θεωρηθοῦν ὡς τὰ παλαιότερα ἀγγεῖα, τὰ ὁποῖα δυνάμεθα νὰ χρονολογήσωμεν μετὰ σχετικὴν ἀκρίβειαν. Ὡς εἶναι γνωστόν, ὁ τύπος οὗτος τοῦ ἀγγείου δὲν διετηρήθη πέρα τῆς μυκηναϊκῆς ἐποχῆς εἰς οὐδεμίαν ἑλληνικὴν περιοχὴν, τοῦτο δὲ εἶναι

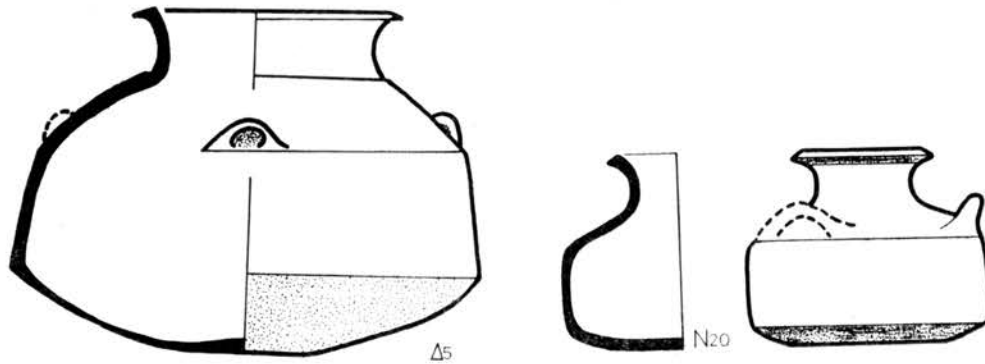

Εἰκ. 22. Ἀγγεῖα μυκηναϊκοῦ τύπου.

εὐεξήγητον λόγῳ τῆς ἰδιομορφίας τοῦ σχήματος. Δυνάμεθα ἐν τούτοις νὰ δεχθῶμεν ὅτι εἰς Μακεδονίαν τὸ σχῆμα τοῦτο ἐπέζησε μακρότερον². Ἡ ἐπιβίωσις ὅμως ἐνὸς τοιοῦτου ἰδιοτύπου σχήματος, ξένου πρὸς τὴν λοιπὴν κεραμεικὴν τοῦ τόπου καὶ μὴ ἀνταποκρινομένου εἰς τὰς ἀνάγκας τῆς ζωῆς δὲν νομίζω ὅτι ἡδύνατο νὰ εἶναι ἐξαιρετικῶς μακρὰ. Διὰ τὸν λόγον αὐτὸν τείνω νὰ δεχθῶ διὰ τὰ δύο ταῦτα ἀγγεῖα μίαν χρονολογίαν μὴ ἀπέχουσαν πολὺ τῶν ἀρχῶν τοῦ 10ου π.Χ. αἰῶνος, χωρὶς ν' ἀποκλείω ἀκόμη καὶ τὴν ἐντὸς τοῦ 11ου αἰῶνος χρονολόγησίν των, τὴν ὁποίαν μάλιστα θεωρῶ πιθανώτεραν.

2. ΠΡΩΤΟΓΕΩΜΕΤΡΙΚΑ

Μία δευτέρα κατηγορία ἀγγείων, ἡ ὁποία προσφέρει ἀσφαλῆ σχετικῶς χρονολόγησιν εἶναι τὰ πρωτογεωμετρικά, τὰ ὁποῖα εἶναι ὅλα τροχήλατα. Εἰς τοὺς τύμβους Α - ΑΘ ἀνευρέθησαν ἐν συνόλῳ 31 πρωτογεωμετρικά ἀγγεῖα, ἐνῶ τρία ἄλλα περισυνελέγησαν ἐκ τῆς περιοχῆς τοῦ νεκροταφείου ὑπὸ τοῦ ἀνασκάπτοντος· εἰς ταῦτα πρέπει νὰ προστεθοῦν καὶ ἀρκετὰ ὄστρακα εὑρεθέντα εἰς τὰ χώματα τῶν ἀνασκαπτομένων τύμβων, οἱ ὁποῖοι εἶχον χρησιμοποιοθῆ ἐκ νέου κατὰ τοὺς ἑλληνιστικοὺς χρόνους. Τὰ περισσότερα τῶν ἀγγείων τούτων εἶναι σκύφοι (11), ὑπάρχουν ὅμως καὶ 6 κύπελλα, 6 ἀμφορίσκοι, 3 οἴνοχοι, 2 θήλαστρα, 1 κρατήρ, 1 κύλιξ καὶ 1 προχοῦσκη λοξότμητος.

Α. Σκύφοι (εἰκ. 23-24α).

Τοὺς 11 σκύφους δυνάμεθα νὰ διακρίνωμεν εἰς 4 κατηγορίας: α) εἰς τοὺς ἀβαθεῖς

¹ DESBOROUGH, Last Mycenaean, σ. 105, AE 1932, σ. 86, πίν. 1.

² Αὐτόθι σ. 144.

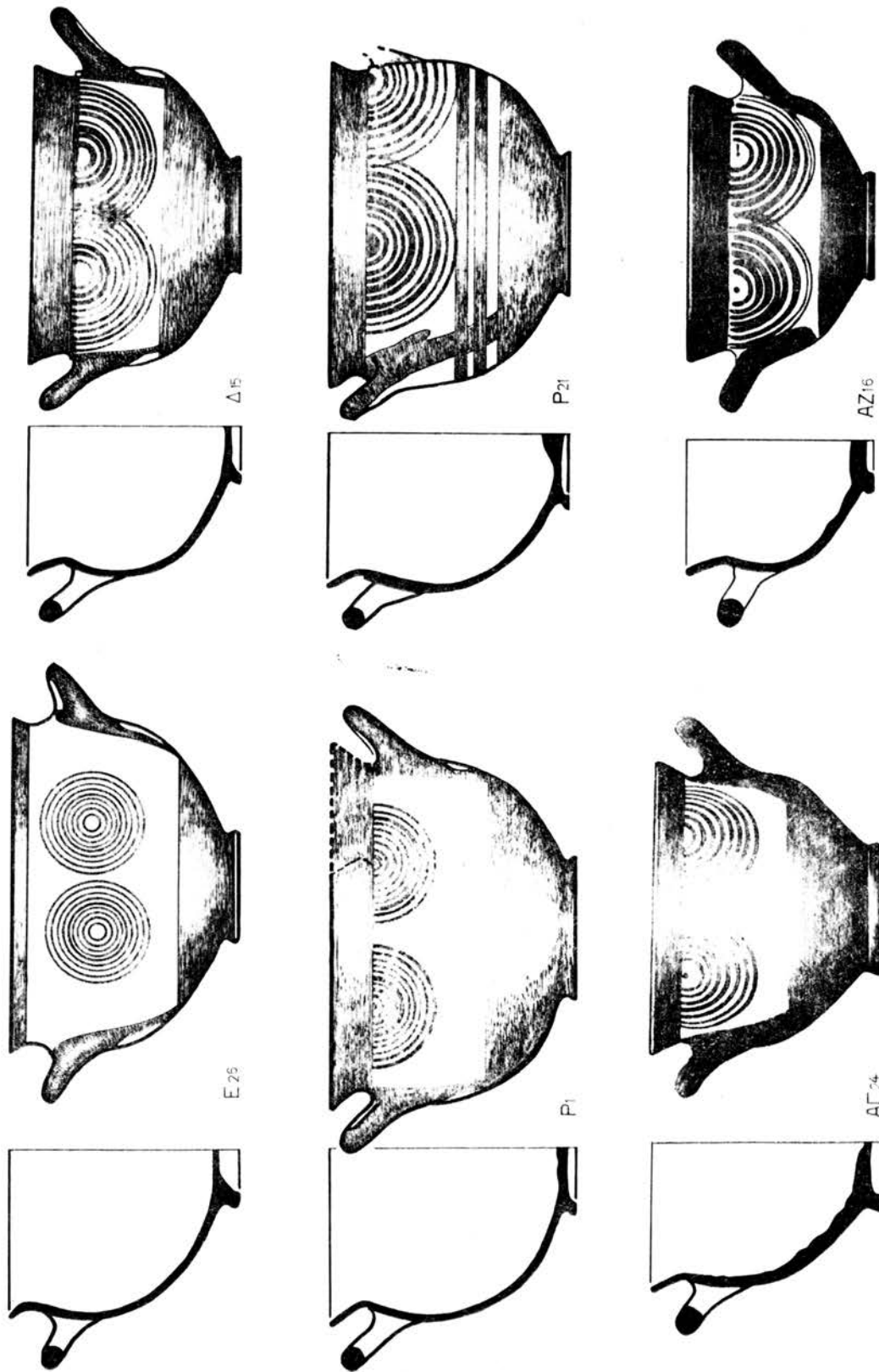

Εικ. 23. Προτογεωμετρικοί σκύφοι.

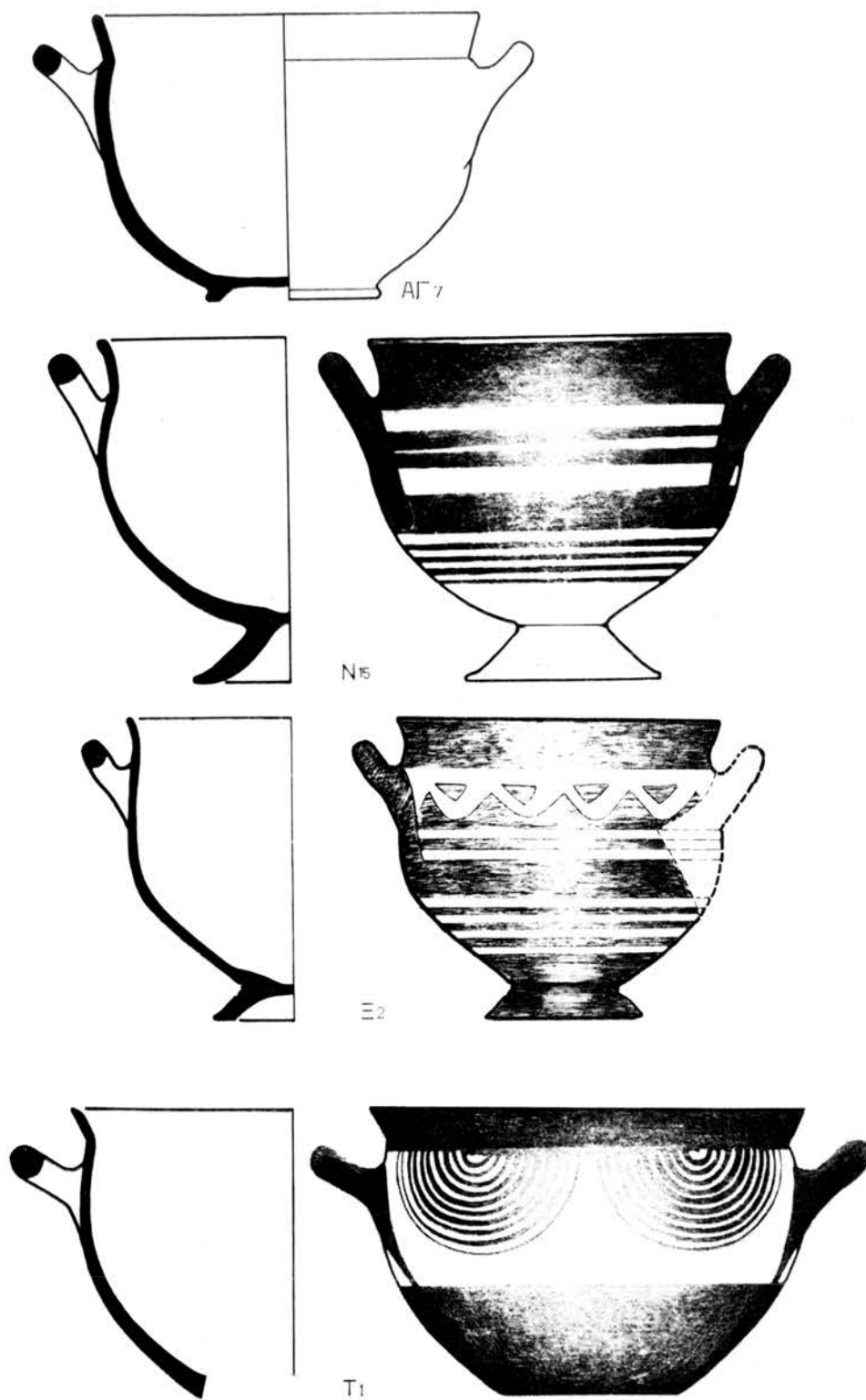

Εικ. 24. Πρωτογεωμετρικοί κύφοι.

σκύφους τούς ἔχοντας χαμηλὸν πόδα καὶ διακοσμημένους μὲ κρεμάμενα ὁμόκεντρα ἡμικύκλια (Δ15, Ρ1, Ρ21, Τ1¹, ΑΓ24, ΑΓ33 ΑΖ16 καὶ τούς 3 ἐκ περισυλλογῆς), β) τούς ἔχοντας χαμηλὸν πόδα καὶ διακοσμημένους μὲ ὁμοκέντρους κύκλους (Ε26), γ) τούς ἔχοντας χαμηλὸν πόδα, βαθεῖς μελαμβαφεῖς σκύφους (ΑΓ7) καὶ δ) τούς ἔχοντας κωνικὸν πόδα βαθεῖς σκύφους (Ν15, Ε2).

Ἡ κατηγορία α εἶναι ἡ πολυπληθεστέρα εἰς Βεργίαν καὶ ἡ περισσότερον γνωστὴ εἰς Μακεδονίαν, εὐρίσκει δὲ τὰ συγγενέστερα παραδείγματα εἰς τὰ ἀντίστοιχα ἀγγεῖα

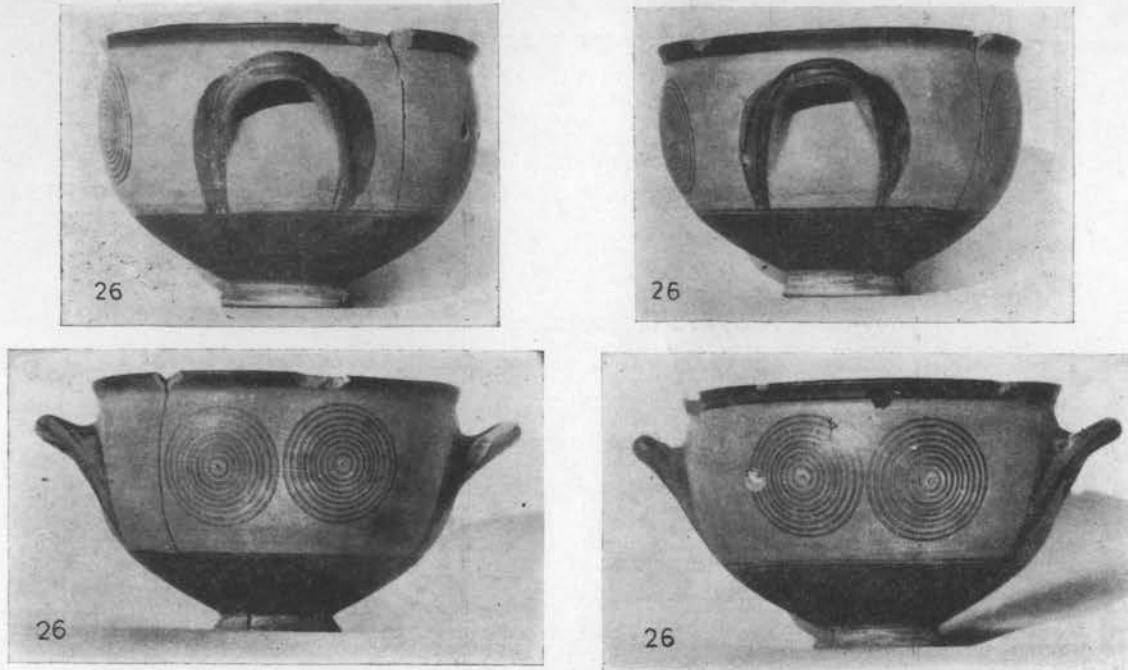

Εἰκ. 24α. Ὁ πρωτογεωμετρικὸς σκύφος Ε26.

τῆς Θεσσαλίας. Ὁ πούς τοῦ σκύφου εἶναι χαμηλός, αἱ λαβαὶ ἀνέρχονται λοξῶς ἀπὸ τοῦ σώματος, τὸ δὲ χεῖλος εἶναι πλατὺ, ἐξέχει ἐλαφρῶς πρὸς τὰ ἔξω, διακρίνεται σαφῶς ἀπὸ τοῦ σώματος, σχηματίζον πρὸς τοῦτο γωνίαν καὶ φέρον σκοτεινὸν γάνωμα. Εἰς ἑκατέραν ὄψιν μεταξύ τῶν λαβῶν ὑπάρχουν ἀνὰ δύο ομάδες ἀνεστραμμένων ὁμοκέντρων ἡμικυκλίων, ἐχόντων τὸ κέντρον τοῦ κύκλου εἰς τὴν βάσιν τοῦ χείλους. Τὸ κάτω μέρος τοῦ ἀγγείου καὶ ἡ βάση καλύπτονται, ὡς καὶ τὸ χεῖλος, διὰ τοῦ σκοτεινοῦ χρώματος, διὰ τοῦ ὁποίου σχηματίζονται καὶ τὰ ἡμικύκλια. Τὸ αὐτὸ χρῶμα ὑπάρχει καὶ εἰς τὰς λαβάς καὶ εἰς τὰς ρίζας τούτων. Ἐξαίρεσιν τοῦ κανόνος ἀποτελεῖ τὸ ΑΓ 33, τοῦ ὁποίου τὸ χεῖλος μόλις διακρίνεται δι' ἐλαφρᾶς πρὸς τὰ ἔξω διαστολῆς τοῦ σώματος καὶ δι' ἐπαλείψεώς του μὲ σκοτεινὸν χρῶμα. Ἡ διακόσμησις τοῦ σώματος ἔχει τελείως ἀφανισθῆ, ἀλλὰ νομίζω πιθανὸν ὅτι ὑπῆρχον ὁμόκεντρα ἡμικύκλια.

Ἡ δευτέρα κατηγορία ἀντιπροσωπεύεται ἀπὸ ἓν μόνον παράδειγμα, τὸ Ε26. Ὁ πούς τοῦ σκύφου τούτου εἶναι ἐπίσης χαμηλός, ἀλλὰ λόγῳ τῆς κατατομῆς του καὶ τῆς

¹ Εἰς τὸ σχέδιον τῆς εἰκ. 24 δὲν ἀποδίδεται ἡ βάση, διότι ἦτο ἔλλιπής.

κατατομής του σώματος του αγγείου καθίσταται περισσότερο ευδιάκριτος. Το σώμα του αγγείου είναι βαθύτερο, αι λαβαί ολιγώτερο λοξάι, μη φθάνουσαι εις το ύψος του χείλους, το όποιον είναι πολύ στενότερο, σχηματιζόμενον δι' ελαφράς διαστολής του σώματος. Το κάτω μέρος του σώματος (μετά της βάσεως), το χείλος και αι λαβαί διακρίνονται του κυρίως σώματος, λόγω της επαλείφews των δια του βαθέος στυλπινοῦ χρώματος, δια του όποιου έσχηματίσθησαν και τα 4 συστήματα (ανά δύο) όμοκέντρων κύκλων επί του ανοικτοχρώμου πηλοῦ μεταξύ των λαβών. Η ποιότης του αγγείου τούτου διαφέρει πάντων των άλλων και δια την καθαρότητα του πηλοῦ και δια την έπιμελή κατασκευήν και δια την τελείαν όπτησιν, αλλά και δια το λαμπρόν χρώμα.

Ο μόνος σκύφος της κατηγορίας γ (ΑΓ7) είναι βαθύς, με πολύ χαμηλόν πόδα, μόλις διακρινόμενον του σώματος, συνέχειαν του όποιου άλλωστε αποτελεί. Το χείλος του και αι λαβαί του είναι ως της κατηγορίας α· ή βασική διαφορά είναι ότι ολόκληρος ή επιφάνειά του καλύπτεται υπό μέλανος χρώματος (μᾶλλον βαθέος καστανοῦ) και ουδεμίαν κόσμησιν έχει.

Τέλος εις την κατηγορίαν δ υπάγομεν δύο σκύφους (N15, Ξ2), οι όποιοι είναι βαθύτεροι πάντων, έχουν ύψηλόν σχετικῶς πόδα, κωνικόν, λαβάς λοξῶς προς τα άνω ανερχόμενας και προς τα έξω διαστελλόμενον χείλος. Του N15 ή διακόσμησις αποτελείται μόνον εκ ταινιῶν πλατυτέρων και στενοτέρων έναλλάξ, αι όποια περιβάλλουν το αγγεϊον, ενῶ του Ξ2 εκτός των ταινιῶν αποτελείται και εκ τριγώνων, κρεμαμένων υπό το χείλος.

Οι σκύφοι της κατηγορίας α είχαν εύρειαν διάδοσιν εκτός της Αττικής από της Παλαιστίνης μέχρι της Μακεδονίας, πολυάριθμοι δε εύρέθησαν εις την Θεσσαλίαν¹. Ο DESBOROUGH είχε θέσει κατώτερον χρονικόν ὄριον των σκύφων τούτων τους περι το 750 π.Χ. χρόνους, ανώτερον δε το 900 π.Χ.² Νεώτερα εύρήματα εκ Κύπρου ενισχύουν την άποψιν ότι ο τύπος οὔτος διατηρεΐται κατά τον δον αιώνα εις την Ανατολήν, αν και τόσον ο DESBOROUGH³ ὅσον και ο BOARDMAN⁴ δέχονται το α' ἡμισυ του αΐωνος ως πιθανώτερον του δευτέρου χρόνον. Τα εύρήματα της Ίωλκοῦ εν τούτοις φαίνεται ότι ενισχύουν την άποψιν του ΒΕΡΑΕΛΗ, ότι αι προταθεισαι υπό του DESBOROUGH χρονολογίαι δια τα πρωτογεωμετρικά αγγεία της Θεσσαλίας είναι αρκετά χαμηλά⁵, γεγονός το όποιον ώδήγησε τον έρευνητήν εκείνον εις αναθεώρησιν των αρχικῶν του αντιλήψεων. Κατά τον ΒΕΡΑΕΛΗΝ ή πρωτογεωμετρική κεραμεική της Θεσσαλίας ακολουθεΐ γενικῶς την χρονικήν πορείαν της αντιστοιχου Αττικής· εξαίρεσιν του κανόνος αποτελεΐ ή Μαρμαριανη, ὅπου ο πρωτογεωμετρικός ρυθμός εξηκολούθησε μέχρι τέλους της ζωής του συνοικισμού, δηλαδή μέχρι των αρχῶν του 8ου π.Χ. αΐωνος. Αι χρονολογικαι αύται διαπιστώσεις στηρίζονται εις το γεγονός ότι ο πρωτογεωμετρικός ρυθμός της Θεσσαλίας ακολουθεΐται υπό του γεωμετρικοῦ. Δια την Μακεδονίαν ὁμως έπιστευετο

¹ DESBOROUGH, *Protogeometric Pottery*, σ. 180 κ.έ.

² Αὐτόθι σ. 193.

³ AA 1963, σ. 204

⁴ BSA 52, 1957, σ. 8.

⁵ Ν. ΒΕΡΑΕΛΗΣ, 'Ο πρωτογεωμετρικός ρυθμός της Θεσσαλίας, σ. 86 κ.έ., σ. 97 κ.έ.· βλ. και DESBOROUGH, *Last Mycenaean*, σ. 261 κ.έ.

πάντοτε ὅτι ἴσχυεν ἡ διαπίστωση τοῦ HEURTLEY, ὅτι μετὰ τὴν πρωτογεωμετρικὴν κεραμεικὴν τὰ πρῶτα δείγματα, τὰ ὁποῖα ἐπιτρέπουν συγχρονισμόν πρὸς τὴν κεραμεικὴν τῆς Νοτίου Ἑλλάδος ἦσαν τὰ κορινθιακὰ ὄστρακα τῆς Βαρδαρόφτσας (περὶ τὸ 600 π.Χ.)¹. Ἐν τούτοις εἶναι γνωστὸν ὅτι ἀπὸ τοῦ 8ου αἰῶνος εἶχεν ἀρχίσει εἰς Χαλκιδικὴν ὁ ἀποικισμὸς τῶν Εὐβοέων κατ' ἀρχάς, τῶν Κορινθίων ἀργότερον. Ἡδὴ ἀπὸ τοῦ 1940 ὁ ΡΩΜΑΙΟΣ ἐδημοσίευσεν τὰ ἀποτελέσματα ἀνασκαφῆς του εἰς Καραμπουρνάκι Θεσσαλονίκης², ὅπου ἐκτὸς τῶν πρωτογεωμετρικῶν ὄστράκων εἶχεν ἀνεύρει καὶ γεωμετρικὰ καὶ ἀνατολίζοντα ὄστρακα ἐπεισάκτων ἀγγείων, διὰ τὰ ὁποῖα μὲ βεβαιότητα λέγει ὅτι προέρχονται ἀπὸ τὰς Ἀθήνας ἢ τὰς Κυκλάδας³. Τὰ δεδομένα ταῦτα ὀδηγοῦν εἰς τὸ συμπέρασμα, ὅτι οἱ νεώτεροι πρωτογεωμετρικοὶ σκύφοι τῆς Μακεδονίας πρέπει νὰ χρονολογηθοῦν τὸ ἀργότερον εἰς τὸ α' ἡμισυ τοῦ 8ου αἰῶνος. Τοῦτο ἰσχύει, νομίζω, διὰ τοὺς σκύφους τῆς Τσαουζίτσας, μιᾶς ἀπὸ τὰς πλέον ἀπομεμακρυσμένας τῆς ἀκτῆς θέσεις τῆς Μακεδονίας.

Κατόπιν τῶν ἀνωτέρω δύο λόγοι μὲ ὀδηγοῦν εἰς τὴν σκέψιν ὅτι οἱ σκύφοι τῆς Βεργίνας μὲ ὁμόκεντρα ἡμικύκλια πρέπει νὰ εἶναι ἀρχαιότεροι τῶν σκύφων τῆς Τσαουζίτσας. Πρῶτον ἡ θέσις τῆς Βεργίνας ὡς πρὸς τὴν θάλασσαν ἦτο πολὺ πλησιεστέρα ἢ τῆς Τσαουζίτσας, τοῦτο δὲ πρέπει νὰ σημαίνει ὅτι ἡ ἐπαφὴ πρὸς τὸ Αἰγαῖον καὶ τὰς Κυκλάδας ἦτο εὐχερεστέρα. Ἀλλὰ καὶ πρὸς τὴν Θεσσαλίαν ἡ ἀπόστασις εἶναι μικροτέρα καὶ ἡ ἐπικοινωνία εὐχερεστέρα διὰ τῆς κοιλάδος τῶν Τεμπῶν, ὥστε ἡ πρὸς αὐτὴν ἐπαφὴ πρέπει νὰ ἦτο ἀμεσώτερα. Δεύτερος λόγος εἶναι ὅτι οἱ σκύφοι τῆς Τσαουζίτσας δεικνύουν ὅτι τόσον τὸ σχῆμα ὅσον καὶ ἡ διακόσμησις τοῦ ἀγγείου εὐρίσκονται εἰς τὸ τελευταῖον στάδιόν των, ἔχοντα σχεδὸν ἐκφυλισθῆ. Ἀντιθέτως οἱ σκύφοι τῆς Βεργίνας ἔχουν ἀκόμη στερεὸν σχῆμα καὶ ἰσχυρὰν τὴν αἴσθησιν τῆς διακοσμητικῆς ἀξίας τῶν ἡμικυκλίων. Ἀλλὰ καὶ ἂν ἀκόμη τὰ ἀνωτέρω θεωρηθοῦν τεκμήρια στερούμενα ἀντικειμενικῆς βάσεως, ἡ ὑπαρξίς τοῦ σκύφου Δ15 εἰς τὸν τύμβον εἰς τὸν ὁποῖον εὐρέθη ἡ μυκηναϊκοῦ τύπου πυξίς Δ5 παρέχει τὸ ἀντικειμενικὸν τεκμήριον διὰ μίαν ὑψηλὴν σχετικῶς χρονολόγησίν του. Ὡς εἶδομεν ἄλλοῦ, εἶναι παράλογον νὰ δεχθῶμεν ὅτι αἱ ταφαὶ ἐκάστου τύμβου ἀπέχουν αἰ παλαιότεραι τῶν νεωτέρων περισσότερον τῶν δύο ἢ τὸ πολὺ τριῶν γενεῶν (μὲ πιθανὰς ἐξαιρέσεις, κυρίως τὰς «ἀντικανονικὰς» ταφάς), δηλαδὴ περισσότερον τῆς μιᾶς ἑκατονταετίας. Τοῦτο σημαίνει ὅτι, ἂν δεχθῶμεν διὰ τὴν πυξίδα χρονολογίαν μὴ ἀπέχουσαν τῶν ἀρχῶν τοῦ 10ου αἰ., — καὶ τοῦτο θεωρῶ ὡς τὸ κατώτατον δυνατὸν ὄριον χρονολογήσεώς της —, ὁ ἐντὸς τοῦ αὐτοῦ τύμβου σκύφος δὲν δύναται νὰ τοποθετηθῆ πέρα τοῦ α' ἡμίσεος τοῦ 9ου π.Χ. αἰῶνος.

Εἰς ἐνίσχυσιν τούτων ἔρχεται ὁ σκύφος E26, τοῦ ὁποῖου τὸ σχῆμα, ἡ διακόσμησις καὶ ἡ κατασκευὴ ἐπιτρέπουν νὰ ὑποθέσωμεν ὅτι εἶναι ἐπίσακτον⁴ καὶ νὰ δεχθῶμεν μίαν

¹ HEURTLEY, Prehistoric Macedonia, σ. 125.

² Κ.Α. ΡΩΜΑΙΟΣ, Ἀνασκαφὴ εἰς Καραμπουρνάκι Θεσσαλονίκης, Ἐπιτύμβιον Χρ. Τσοῦντα, 1940, σ. 358-387.

³ Αὐτόθι σ. 370, καὶ εἰκ. 5-6. Καὶ ἄλλα γεωμετρικὰ ὄστρακα ἀνευρέθησαν εἰς ἀνασκαφὰς γενομένας εἰς τὴν ἴδιαν περιοχὴν κατὰ τὸ 1954 (πρβ. BCH 79, 1955, σ. 274). Ἐκ τῆς ἰδίας ἐπίσης περιοχῆς ὁ Ἐπιμελητὴς Ἀρχαιοτήτων κ. Κ. ΤΣΑΚΟΣ συνέλεξεν ἀρκετὰ ἐκ τυχαίων ἐκσκαφῶν. Ἀξιοσημεῖωτα γεωμετρικὰ ὄστρακα εὐρέθησαν καὶ εἰς τὴν προϊστορικὴν τούμπαν τοῦ χωρίου Ν. Ἀγχιάλος, εἰς τὴν δημοσίαν ὁδὸν Θεσσαλονίκης-Βεροίας, κατὰ τὰς ἐργασίας κατασκευῆς πετρελαιοδεξαμενῶν.

⁴ DESBOROUGH, Last Mycenaeans, σ. 266.

ἔτι ὑψηλότεραν χρονολόγησιν του· ἂν δηλαδή οἱ λοιποὶ σκύφοι τῆς α κατηγορίας ἀνήκουν εἰς τὸν 9ον αἰ. ὁ Ε26 πρέπει ν' ἀνήκη ἀσφαλῶς εἰς τὰς ἀρχὰς τοῦ 9ου αἰ., ἂν ὄχι εἰς τὰ τέλη τοῦ 10ου.

Ἄλλ' ἐκτὸς τοῦ σκύφου τούτου ὑψηλότεραν χρονολόγησιν ἐπιδέχονται οἱ 3 σκύφοι τῆς γ καὶ δ κατηγορίας. Ὁ σκύφος τῆς κατηγορίας γ (ΑΓ7) διατηρεῖ ἐν μέρει τὴν μορφήν τῶν μυκηναϊκῆς παραδόσεως σκύφων. Ἀφ' ἐτέρου οἱ 2 σκύφοι τῆς δ κατηγορίας (Ν15, Ε2) μετὰ τὸν κωνικὸν, ὑψηλὸν πόδα ἀνήκουν εἰς μίαν κατηγορίαν σκύφων, διὰ τοὺς ὁποίους ὁ DESBOROUGH δέχεται ὅτι «εἰς οἰανδήποτε περιοχὴν τῆς Ἑλλάδος εὑρεθῶν πρέπει νὰ θεωρηθῶν σύγχρονοι μετὰ τὸν πρωτογεωμετρικὸν ρυθμὸν, ὡς οὗτος ἐξελίχθη εἰς Ἀθήνας», τοῦτο δὲ διότι «ὁ ὑψηλὸς κωνικὸς ποὺς τῶν ἀγγείων ἔπαυσεν ὑπάρχειν εἰς Ἀττικὴν μετὰ τὴν πρωτογεωμετρικὴν περίοδον¹». Τοῦτο ἐπιτρέπει νὰ ὑποστη-

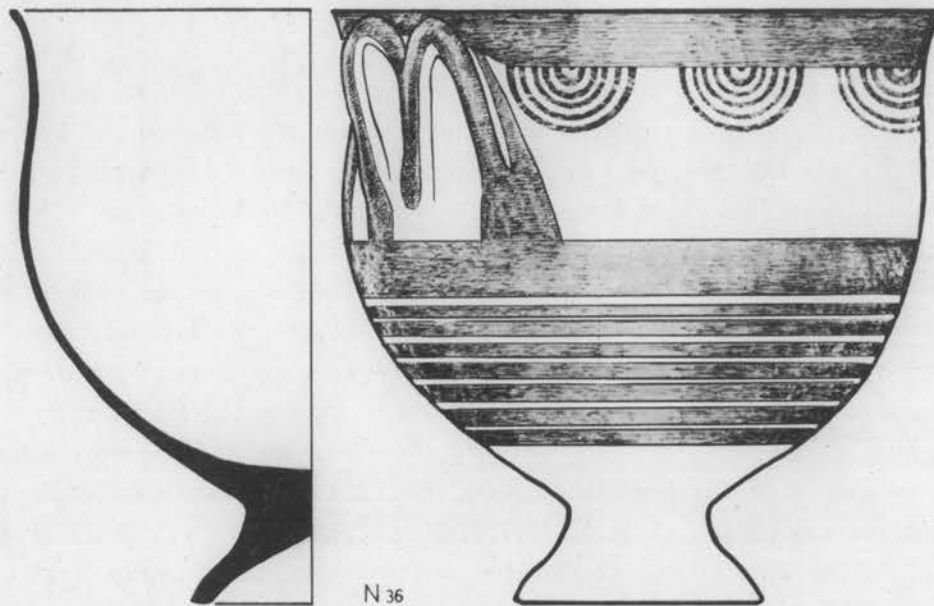

Εἰκ. 25. Πρωτογεωμετρικὸς κρατήρ.

ρίζωμεν ὅτι χρονολόγησις τῶν ἀγγείων τούτων καὶ ἐντὸς τοῦ 10 αἰ. δὲν εἶναι ὑπερβολικὴ, ὅπως δὲ ἴσως ἔστω, ὅτι δὲν εἶναι δυνατὸν νὰ χρονολογηθῶν κάτω τῶν ἀρχῶν τοῦ 9ου αἰ.

Ἐκτὸς ὅμως τῆς σημασίας των διὰ τὴν χρονολόγησιν οἱ σκύφοι Ν15 καὶ Ε2, ἀνήκοντες εἰς τύπον σπανίως ἀπαντῶμενον εἰς Θεσσαλίαν, δεικνύουν ἴσως ὅτι αἱ πρωτογεωμετρικαὶ ἐπιδράσεις, τὰς ὁποίας ἐδέχθη ἡ Μακεδονία, δὲν περιορίζονται ἀποκλειστικῶς εἰς τὴν περιοχὴν αὐτήν, ἀλλ' ὅτι ἐνδεχομένως ὑπέστη τὴν ἀμεσον ἐπίδρασιν καὶ ἄλλων ἐλληνικῶν περιοχῶν, νησιωτικῶν πιθανώτατα.

Β. Κρατήρ (εἰκ. 25).

Μοναδικὸς εἶναι ὁ κρατήρ Ν36, τοῦ ὁποίου τὸ σχῆμα συγγενεῖ πρὸς τὸ τῶν σκύφων Ν15 καὶ Ε2 (μάλιστα τοῦ πρώτου), μετὰ τὸν χαρακτηριστικὸν κωνικὸν πόδα καὶ

¹ Protogeometric Pottery, σ. 92. Πρβ. τὸν σκύφον τοῦ τάφου Β τῆς Θεοτόκου (WACE-THOMPSON, Prehistoric Thessaly, σ. 211 εἰκ. 146d).

τὸ βαθὺ σῶμα. Τὸ χεῖλος εἶναι πολὺ ἀσθενέστερον ἐκείνων, ἀλλὰ σχηματίζεται, ὡς καὶ ἐκείνων, διὰ διαστολῆς τοῦ τοιχώματος τοῦ σώματος, μὴ διακόπτων τὴν συνέχειαν τοῦ περιγράμματος. Τὸ σχῆμα τοῦτο ἐνθυμίζει κάπως τὸν κρατῆρα τῆς Νέας Ἰωνίας Ἀθηνῶν¹ καὶ ὅπωςδήποτε θὰ ἠδύνατο νὰ σχετισθῇ πρὸς ἐκεῖνον ἢ καὶ πρὸς τὰ κυκλαδικὰ ἀντίστοιχα μᾶλλον ἢ πρὸς τοὺς θεσσαλικούς κρατῆρας. Ὡς πρὸς τὴν διπλὴν λαβὴν εὐκόλως δύναται ν' ἀνεύρη τις παράλληλα εἰς πλείστας ἐλληνικὰς περιοχάς, τῆς Ἀττικῆς π.χ., Θεσσαλίας, Κυκλάδων² κλπ.

Τὸ σχῆμα τοῦ κρατῆρος ὀδηγεῖ εἰς χρονολόγησίν του πρὸς τὰ τέλη τοῦ πρωτογεωμετρικοῦ ρυθμοῦ τῆς Ἀττικῆς καὶ πλησίον τῶν παραδειγμάτων τῆς Θεσσαλίας, δηλαδὴ εἰς χρόνους μὴ ἀπέχοντας πολὺ τοῦ τέλους τοῦ 10ου αἰ. ἢ τῶν ἀρχῶν τοῦ 9ου αἰ.

Γ. Οἶνοχοαί (εἰκ. 26).

Ἐκ τῶν 3 οἶνοχοῶν, αἱ δύο εἶναι σχετικῶς μικραὶ (E8, AΓ35), ἡ δὲ τρίτη μεγαλυτέρα (E6). Αἱ δύο πρῶται ἔχουν τὸ αὐτὸ περίπου σχῆμα, ἢτοι χαμηλὴν βάσιν, ἐντόνως ἐξωγκωμένην κοιλίαν, τριφυλλόσχημον στόμιον, λαβὴν ἀρχομένην ἀπὸ τοῦ ὀπισθίου μέρους τοῦ χείλους καὶ καταλήγουσαν εἰς τὸ ἄνω μέρος τῆς κοιλίας, ἐπὶ τοῦ ὤμου σχεδόν. Ἄλλ' ἐνῶ ἡ E8 σχηματίζει λαιμὸν σαφῶς διακρινόμενον τοῦ σώματος διὰ γωνιώδους σχεδὸν μεταβάσεως τοῦ ἐνὸς πρὸς τὸ ἕτερον, τῆς AΓ35 ὁ λαιμὸς ἀποτελεῖ συνέχειαν τοῦ σώματος, μεταβαλλομένης ἀπλῶς τῆς πορείας τῆς καμπύλης, ἡ ὅποια ἄλλως οὐδόλως διακόπτεται. Ἐπίσης ἡ λαβὴ τῆς E8 εἶναι ἐλαφρῶς σιγμοειδῆς (S) ἐνῶ τῆς AΓ35 κατέρχεται σχεδὸν καθέτως. Ἡ διακόσμησις εἶναι σύμφωνος πρὸς τὸν σχηματισμὸν τοῦ ἀγγείου: τῆς AΓ35 περιορίζεται εἰς ταινίας περιβαλλούσας κατὰ διαστήματα τὸ σῶμα καὶ τὸν λαιμὸν καὶ τεθλασμένας μεταξὺ αὐτῶν γραμμάς, τῆς E8, ἐκτὸς τῆς ἐπικαλύψεως τῆς βάσεως καὶ τῶν ταινιῶν τοῦ σώματος καὶ τοῦ λαιμοῦ ὑπάρχει διακόσμησις «δικτυωτοῦ» εἰς τὸν ὤμον.

Τὸ σχῆμα τῶν δύο τούτων ἀγγείων εὐρίσκεται πλησιέστερον πρὸς τὴν μυκηναϊκὴν παρά πρὸς τὴν πρωτογεωμετρικὴν παράδοσιν³. Τὸ χαμηλὸν πεπλατυσμένον σῶμα καὶ ὁ βραχὺς σχετικῶς λαιμὸς δὲν εἶναι συνήθη χαρακτηριστικὰ τῶν πρωτογεωμετρικῶν οἶνοχοῶν, μολονότι δὲν εἶναι ἄγνωστα στοιχεῖα τόσον εἰς Θεσσαλίαν, ὅσον καὶ εἰς τὰς Κυκλάδας⁴. Τὸ πλησιέστερον παράδειγμα, τὸ ὅποιον γνωρίζω εἶναι ἡ μικρὰ οἶνοχόη P831 τοῦ Μουσείου τῶν Χανίων καὶ αἱ οἶνοχοαὶ τῆς Φορτέτσας (τάφος V ἀρ. 237, τάφος OD ἀρ. 348 καὶ 376)⁵. Ἐν τούτοις θὰ ἦτο δυνατὸν ἢ προτίμησις τοῦ σχήματος τούτου ν' ἀναχθῇ εἰς γενικωτέραν τάσιν τῆς μακεδονικῆς κεραμεικῆς, ὡς δεικνύουν πολλὰ ἐκ τῶν χειροποιήτων ἀγγείων, μάλιστα πολυάριθμοι «λοξότμητοι» πρόχοι ἢ καὶ οἱ μικροὶ ἀμφορίσκοι — χειροποίητοι καὶ γραπτοὶ τροχήλατοι.

¹ Hesperia 30, 1961, σ. 166-67, πίν. 27.

² DESBOROUGH, Protoegeometric Pottery, πίν. 12, 23.

³ Πρβ. π.χ. HEURTLEY, Prehistoric Macedonia, ἀρ. 443, 444.

⁴ Βλ. π.χ. ΒΕΡΑΕΛΗ, Ὁ πρωτογεωμετρικὸς ρυθμὸς τῆς Θεσσαλίας, πίν. 4, 23 (ἐκ Σέσκλου), DESBOROUGH, Protoegeometric Pottery, πίν. 25, 2 (ἐκ Τήνου), παραδείγματα, τὰ ὅποια ὅμως διαφέρουν οὐσιωδῶς τῶν δύο τῆς Βεργίνας. Ἀντιθέτως συγγενέστερα εἶναι τὰ δείγματα ἐκ Σαλαμίνας (Op. Athen. IV, σ. 111, πίν. V), Κεραμεικοῦ (Ker. IV, πίν. 13-16) καὶ Ν. Ἰωνίας (Hesperia 30, 1961, πίν. 25, 16).

⁵ ULF JANTZEN, Festschrift Eugen v. Mercklin, σ. 61 - 2, πίν. 32. J. K. BROCK, Fortetsa, πίν. 17 καὶ 26.

Ἡ μεγάλη οἰνοχόη Ε6, τῆς ὁποίας ἡ διακόσμησις ἔχει ὀλοσχερῶς ἐξαλειφθῆ, μολοντί δὲν ἔχει ἀποκτήσει τὸ ὠοειδὲς σχῆμα, ἐν τούτοις δὲν ἔχει τὴν ἔντονον ἐξόγκωσιν τῶν ἄλλων δύο, ὥστε τὸ σῶμά της ἔχει γίνεи περισσότερον τεκτονικόν· ἡ μεγίστη διάμετρος τῆς κοιλίας ἔχει ἀνέλθει ἀρκετὰ ὑψηλά, εἰς τὸ μέσον περίπου τοῦ ὕψους της· ὁ λαιμὸς διακρίνεται τοῦ σώματος, μολοντί ἡ μετάβασις δὲν εἶναι πολὺ ἔντονος· ὁ λαιμὸς εἶναι σχετικῶς κοντός, ἡ δὲ λαβή, ἀρχομένη ἀπὸ τοῦ χείλους, ἀνέρχεται κατ' ἀρχὰς ἐλαφρῶς διὰ νὰ κατέλθῃ καθέτως σχεδὸν ἐπὶ τοῦ ὤμου. Τὰ πλησιέστερα κατὰ τὸ σχῆμα δείγματα εἶναι ἡ ἐκ τοῦ τάφου 45 τοῦ Κεραμεικοῦ οἰνοχόη (ἀρ. 1099)¹ καὶ ἡ εἰς τὸ Μουσεῖον τῆς Χαιρωνείας εὐρισκομένη (ἀρ. 158)², προερχομένη ἐκ Βράνεζι Κωπαίδος. Ἡ οἰνοχόη τοῦ Κεραμεικοῦ ἀνήκει εἰς ἓνα τῶν ὑστέρων πρωτογεωμετρικῶν τάφων, ἐνῶ ἡ τοῦ Βράνεζι θεωρεῖται ὑπὸ τοῦ DESBOROUGH ὡς καθαρῶς πρωτογεωμετρικοῦ τύπου, μολοντί ἡ διακόσμησις της ἀνήκει εἰς τὴν ἐσχάτην φάσιν τοῦ πρωτογεωμετρικοῦ ρυθμοῦ.

Ἡ χρονολόγησις τῆς οἰνοχόης Ε6 πρέπει κατὰ ταῦτα νὰ μὴ εἶναι ὑψηλοτέρα τῆς τελευταίας φάσεως τῆς ἀττικῆς πρωτογεωμετρικῆς, ἴσως ὅμως οὐχὶ καὶ πολὺ χαμηλοτέρα ταύτης. Διὰ τὰς ἄλλας δύο (Ε8, ΑΓ35) ἔχομεν τὸ δικαίωμα νὰ προτείνωμεν χρονολογίαν πρωιμωτέραν· ἐν τούτοις νομίζω ὅτι δὲν πρέπει νὰ παρασυρθῶμεν ἀπὸ τὴν ἐπιβίωσιν μιᾶς παλαιότερας μορφῆς καὶ νὰ ὑποθέσωμεν ἄμεσον χρονικὴν σχέσιν πρὸς καθυστερημένα ἔστω ὑπομυκηναϊκὰ ἀγγεῖα. Ἀσφαλέστερον εἶναι νὰ τὰς τοποθετήσωμεν ἐντὸς τῶν ὁρίων τῶν λοιπῶν πρωτογεωμετρικῶν ἀγγείων τῆς Βεργίνας, ἴσως μεταξὺ τῶν πρωιμωτέρων δειγμάτων.

Γ1. Πρόχους (εἰκ. 26).

Ἡ μοναδικὴ πρόχους Δ22 ἔχει γενικῶς στενὴν μορφολογικὴν σχέσιν πρὸς τὰς δύο οἰνοχόας Ε8 καὶ ΑΓ35· ἐκτὸς τῆς διαφορᾶς τῆς προχοῆς, λοξῶς πρὸς τὰ ὀπίσω ἀποκεκομμένης, καὶ τῆς ἐλλείψεως βάσεως, κατὰ τὰ ἄλλα αἰ παρατηρήσεις, τὰς ὁποίας διευτυπώσαμεν δι' ἐκείνας, ἰσχύουν καὶ δι' αὐτήν. Ὡς πρὸς τὴν διακόσμησιν, τὰ δικτυωτὰ τρίγωνα ἐπὶ τοῦ ὤμου εἶναι συγγενῆ πρὸς τὰ δικτυωτὰ τῆς Ε8. Ἡ μόνη οὐσιώδης διαφορὰ εἶναι ἡ ἔλλειψις βάσεως, ἡ ὁποία δὲν εἶναι ἄγνωστος εἰς παραδείγματα τῶν Κυκλάδων³ π.χ.

Γ2. Θήλαστρα (εἰκ. 26).

«Θήλαστρα» χαρακτηρίζω δύο πρόχους (Ρ2, ΑΖ3) ἐχούσας εἰς τὸ μέσον τῆς κοιλίας διάτρητον σωληνοειδῆ ἀπόφυσιν. Ἀμφοτέρων τὸ σῶμα εἶναι σφαιρικόν, ἀλλὰ τοῦ Ρ2 εἶναι περισσότερον πεπλατυσμένον, ὥστε ὁ λαιμὸς φαίνεται στενότερος τοῦ ἄλλου, ἐν σχέσει πρὸς τὸ σῶμα. Ἡ λαβή, ἀρχομένη ἀπὸ τοῦ χείλους, κατέρχεται ἐπὶ τοῦ ὤμου, εἰσέχουσα ἐλαφρῶς εἰς τὸ κάτω τμήμα της καὶ λαμβάνουσα οὕτω σιγμοειδῆ μορφήν. Ἀμφοτέραι στεροῦνται βάσεως, ἀν καὶ ἡ Ρ2 δι' ἐλαφρᾶς διαστολῆς τῆς καμπύλης τῆς κοιλίας εἰς τὸ κάτω πέρας της δημιουργεῖ τὴν ἐντύπωσιν ὅτι ὑπάρχει ὑποτυπώδης τις

¹ DESBOROUGH, Protoegeometric Pottery, πίν. 8.

² Αὐτόθι πίν. 17.

³ Αὐτόθι πίν. 18 Α1462 (Ρήνεια).

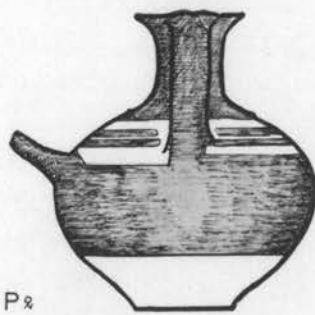
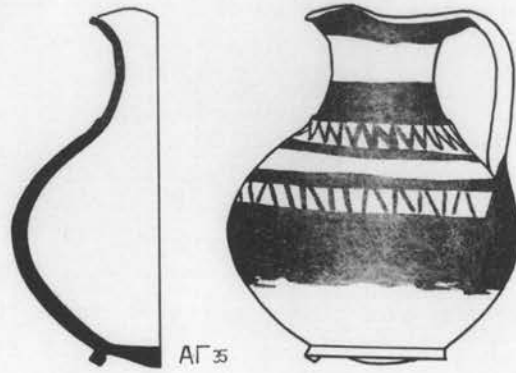
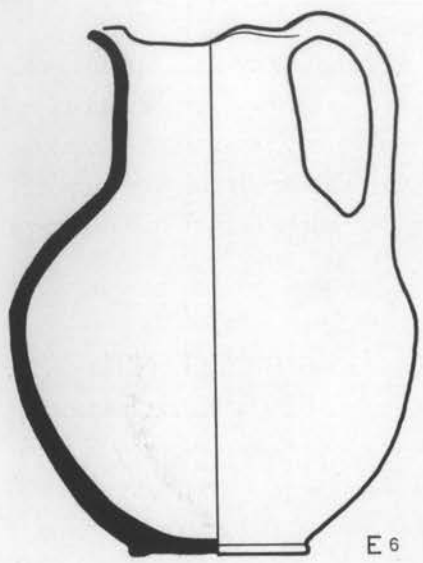

Εικ. 26. Πρωτογεωμετρικά οίνοχοι και «θήλαστρα».

βάσις. Ἡ διακόσμησις των εἶναι ἀπλουστάτη, περιοριζομένη εἰς ταινίας περιβαλλούσας τὸ σῶμα.

Μολονότι διὰ τὴν P2 θὰ ἦτο δυνατόν ν' ἀναζητήσῃ τις μορφολογικὰς ὁμοιότητας πρὸς ὑπομυκηναϊκὰ παραδείγματα¹, νομίζω ὅτι τοῦτο θὰ ἦτο ὑπερβολὴ καὶ δὲν θὰ εὑρισκεν ἐπαρκῆ στοιχεῖα συνδέσεως. Θεωρῶ λοιπὸν ὀρθότερον νὰ σχετίσω μορφολογικῶς — καὶ χρονολογικῶς — τὴν P2 πρὸς τὰς δύο μικρὰς οἰνοχόας καὶ ὑποθέτω ὅτι ἀμφότεραι πρέπει νὰ τοποθετηθοῦν ἐντὸς τοῦ 9ου αἰῶνος μὲ τὴν προσθήκην ὅτι πιθανώτατα ἡ AZ3 εἶναι ἡ νεωτέρα τῶν δύο.

Δ. Ἀμφορίσκοι (εἰκ. 27-29).

Οἱ ἀνευρεθέντες γραπτοὶ πρωτογεωμετρικοὶ ἀμφορίσκοι εἶναι 6 (Δ23, N34, N35, Υ6, AB7 καὶ ΑΔ10). Οὐδεὶς τούτων ἔχει ὕψος μεγαλύτερον τῶν 0.20 μ. Εἶναι χαρακτηριστικὸν ὅτι, ἐνῶ εἰς τοὺς χειροποίητους ἀμφορίσκους τοῦ νεκροταφείου κυριαρχεῖ ὁ τύπος τοῦ φέροντος ὀριζοντίως λοξὰς λαβὰς εἰς τὴν κοιλίαν (25 ἐκ τῶν 28), μεταξὺ τῶν 6 τούτων γραπτῶν μόνον τοῦ AB7 (εἰκ. 28) αἱ λαβαὶ ἐκφύονται λοξῶς ἀπὸ τῆς κοιλίας, ἐνῶ τῶν λοιπῶν 5 αἱ λαβαὶ εἶναι «κάθετοι», ἀρχόμεναι ἀμέσως ὑπὸ τὸ χεῖλος καὶ φθάνουσαι εἰς τοὺς ὤμους τοῦ ἀγγείου. Τὸ σῶμα ὅλων εἶναι ἐξαιρετικῶς χαμηλόν, ἔχον σχῆμα λίαν πεπλατυσμένης σφαίρας, ἀναλόγως δὲ βραχὺς καὶ χαρακτηριστικῶς εὐρὺς εἶναι ὁ λαιμός των. Ἐκτὸς τοῦ AB7 καὶ ΑΔ10 (εἰκ. 29), οἱ ὅποιοι δὲν ἔχουν καθόλου βάσιν, οἱ λοιποὶ ἔχουν μὲν βάσιν, ἀλλὰ τοῦ μὲν Δ23 εἶναι ἐντελῶς χαμηλῆ, τῶν δὲ N35 καὶ Υ6, τῶν ὁποίων εἶναι κάπως ὑψηλότερα, εἶναι μᾶλλον στενὴ (μικρᾶς διαμέτρου), ὅλων δὲ ἔχει μορφήν σχεδὸν δακτυλιόσχημον.

Ἡ διακόσμησις τῶν τριῶν (N34, N35, Υ6) ἀποτελεῖται ἐκ δικτυωτοῦ, καλύπτοντος τὸν ὤμον τοῦ ἀγγείου καὶ ἐκ ταινιῶν περιβαλλουσῶν τὸ σῶμα καὶ τὸν λαιμόν. Ἐκ τῆς διακοσμήσεως τοῦ ΑΔ10 σώζονται ἔτι μόνον τῶν ταινιῶν, αἱ ὁποῖαι περιέβαλλον τὸ κάτω τμήμα τῆς κοιλίας, τὴν βάσιν τοῦ λαιμοῦ καὶ τὸ χεῖλος, ὡς καὶ ἡ ἐκ τεθλασμένης γραμμῆς διακόσμησις τῆς μιᾶς ὀψεως τοῦ λαιμοῦ. Τοῦ Δ23 ἡ διακόσμησις εἶναι πλουσιωτέρα καὶ ἐπιμελεστέρα· τὸ μὲν σῶμα περιβάλλεται ὑπὸ ταινιῶν, ἡ ἀνωτέρα τῶν ὁποίων εἶναι ἀρκετὰ πλατεῖα. Πλατεῖα ταινία ὑπάρχει καὶ εἰς τὴν βάσιν τοῦ λαιμοῦ, στενοτέρα δὲ χωρίζει εἰς δύο τὸν λαιμόν, τοῦ ὁποῦ το ἄνω μέρος — τὸ χεῖλος — καλύπτεται ὑπὸ τοῦ ἰδίου γανώματος. Εἰς τὸ ἀνοικτὸν πεδῖον τοῦ ὤμου ὑπάρχουν ἀνά δύο ὁμάδες ὁμοκέντρων ἡμικυκλίων, ἐνῶ τὸ μεταξὺ τῶν ταινιῶν τοῦ λαιμοῦ κενὸν καλύπτεται διὰ συνεχοῦς τεθλασμένης (ζιγκ-ζάγκ). Συγγενὴς εἶναι ἡ διακόσμησις καὶ τοῦ AB7 (τοῦ ὁποῦ ἔχει καταστραφῆ ὁ λαιμός), μὲ τὴν διαφορὰν ὅτι τὴν θέσιν τῶν ἡμικυκλίων κατέχουν ὁμόκεντροι κύκλοι· οἱ ἀκραῖοι τούτων ἔχουν καλυφθῆ ἓν μέρος ὑπὸ τῶν ταινιῶν τῆς κοιλίας καὶ τοῦ λαιμοῦ.

Τόσον τὸ σχῆμα ὅσον καὶ ἡ διακόσμησις τῶν ἀμφορίσκων τούτων τοὺς ἀποχωρίζουν ἀπὸ τὰ γνωστὰ δείγματα τῆς λοιπῆς Ἑλλάδος. Μὲ δυσκολίαν θὰ ἠδύνατό τις νὰ ἀνεύρη ἀντιστοιχίας εἰς ὠρισμένα ἀγγεῖα τῆς Θεσσαλίας ἢ τῶν Κυκλάδων², αἱ ὁποῖαι ὅμως δὲν

¹ Πρβ. π.χ. τὸ ἐκ Γόννων θήλαστρον, WACE-THOMPSON, *Preh. Thessaly*, σ. 207 εἰκ. 143.

² Πρβ. *Thera II*, 20, 21.

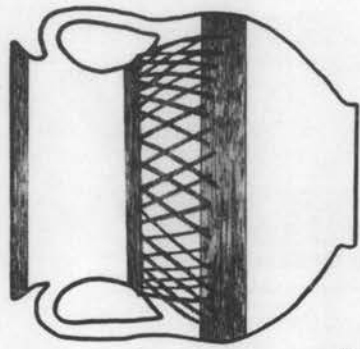

N35

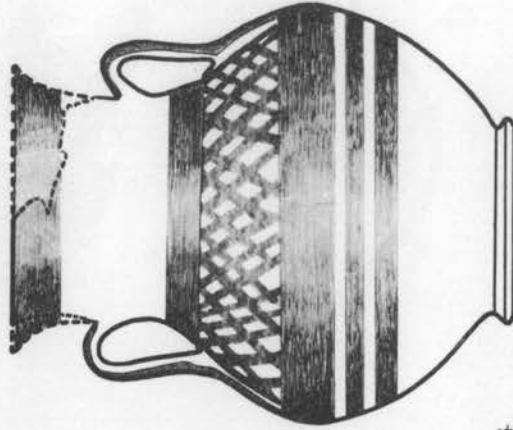

N34

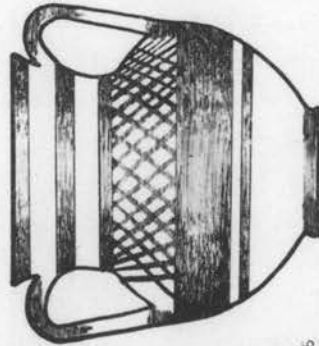
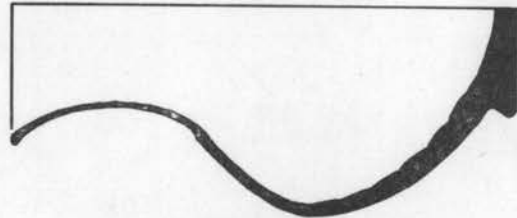
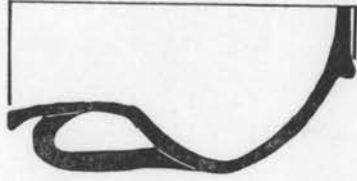

Y6

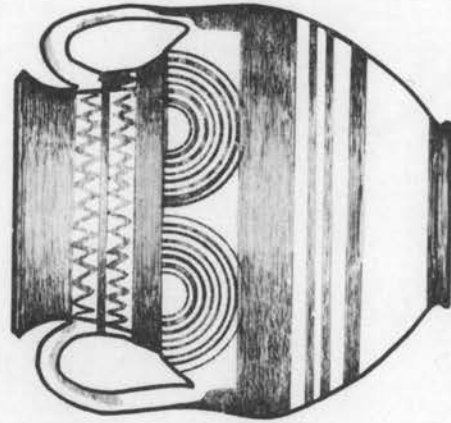

Δ23

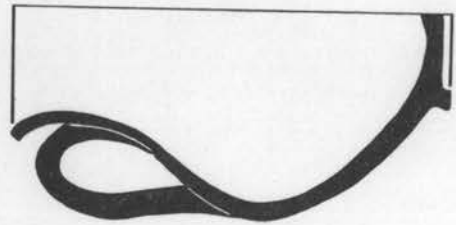
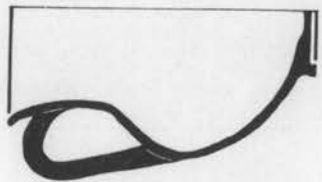

Εικ. 27. Πρωτογεωμετρικοί ἀμφορίσκοι.

ὀδηγοῦν εἰς ἀσφαλῆ συμπεράσματα. Κλίνω νὰ πιστεύσω ὅτι τὰ ἀγγεῖα ταῦτα ἀπηχοῦν

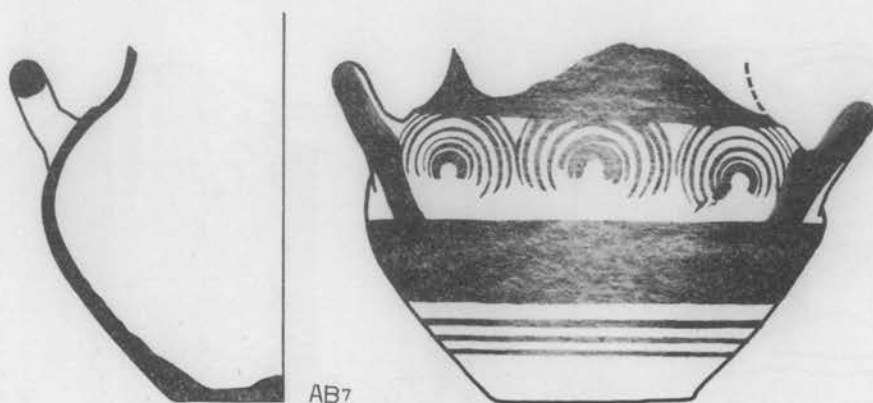

Εἰκ. 28. Πρωτογεωμετρικὸς ἀμφορίσκος.

παραδόσεις προτύπων τόσοσ μυκηναϊκῶν, ὅσων καὶ πρωτογεωμετρικῶν, αἱ ὁποῖαι συνεχωνεύθησαν καὶ παρεμορφώθησαν εἰς τὴν ἐγγώριον κεραμεικὴν δημιουργίαν, ὑπὸ τὴν ἐπήρειαν καὶ τῆς ἰσχυρᾶς παραδόσεως τῆς χειροποίητου μακεδονικῆς κεραμεικῆς¹. Περισσότερον ἴσως παντὸς ἄλλου σχήματος οἱ ἀμφορίσκοι οὗτοι δίδουν τὴν ἐντύπωσιν «ὕβριδίου», τὸ ὁποῖον μόλις ἐπιτρέπει τὴν ἀναγνώρισιν τῶν προγόνων του. Ὅπως δὲποτε ἢ ἐνταξίς των ἐντὸς τῶν χρονικῶν ὁρίων τῶν λοιπῶν πρωτογεωμετρικῶν ἀγγείων πρέπει νὰ θεωρῆται ἀσφαλῆς· ἢ διακόσμησις μάλιστα τοῦ Δ23, ἐπιμελῆς καὶ σαφῶς ἀναγομένη εἰς πρῶιμα στάδια τῆς πρωτογεωμετρικῆς τέχνης, ἐπιτρέπει νὰ τοποθετήσωμεν τοῦτον, ἂν ὄχι ἐντὸς τοῦ 10ου αἰῶνος, τοῦλάχιστον εἰς τὰς ἀρχὰς τοῦ 9ου.

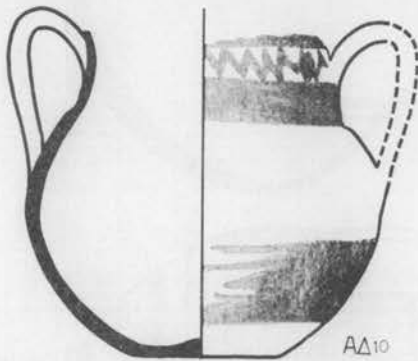

Εἰκ. 29. Πρωτογεωμετρικὸς ἀμφορίσκος.

Ε. Κύπελλα (εἰκ. 30 - 31).

Ἐκ τῶν 6 κυπέλλων (E21, N 17, N28, P18, Φ1 καὶ AB 13) πρέπει νὰ διακρίνωμεν τὸ Φ1 (εἰκ. 31), τὸ ὁποῖον ὑπάγεται εἰς τὴν κατηγορίαν τῶν ὑψιπόδων κυπέλλων, ἐνῶ τὰ λοιπὰ 5 εἶναι ἄνευ βάσεως καὶ ἀβαθέστερα. Τὸ Φ1 διατηρεῖ τὴν παράδοσιν τοῦ μυκηναϊκοῦ ὑψιπόδος κυπέλλου, ὅπως δὲποτε δὲ εἶναι παλαιότερον τῶν λοιπῶν. Μολονότι καὶ τὸ χεῖλος του δὲν ἔχει τὴν τυπικὴν τῶν ἀντιστοίχων πρωτογεωμετρικῶν τῆς Ἀττικῆς καὶ ὁ πούς του εἶναι—ὅπως καὶ τοῦ κρατῆρος N36—ἀδεξία ἀπομίμησις τοῦ κωνικοῦ ἀττικοῦ ποδός, ἐν τούτοις δὲν ὑπάρχει ἀμφιβολία ὅτι ἀποτελοῦν στοιχεῖα ἀναγόμενα εἰς ἀττικὰ πρωτογεωμετρικὰ πρότυπα, τὰ ὁποῖα σπανίως ἀνευρίσκονται ἐκτὸς τῆς Ἀττικῆς καὶ παρέχουν οὕτω ἀσφαλῆ χρονικὰ ὅρια. Ἐὰν συγκριθῆ τὸ κύπελλον Φ1 πρὸς τὸ

¹ Τὸ σχῆμα τοῦ σώματος ἐνθυμίζει τοὺς ἀμφορίσκους τῆς Σαλαμῖνος π.χ. Αἱ κάθετοι ὁμως λαβαὶ εἶναι στοιχεῖον πρωτογεωμετρικόν.

ἐκ Θεοτόκου (τάφου Β)¹ ἀφ' ἑνὸς καὶ πρὸς τὰ ὑπομυκηναϊκὰ τῆς ἀθηναϊκῆς Ἀκροπόλεως² καὶ τοῦ Κεραμεικοῦ³ ἀφ' ἑτέρου, θὰ διαπιστωθοῦν αἱ διαφοραὶ, αἱ ὁποῖαι τὸ χωρίζουν τόσον ἀπὸ τὸ θεσσαλικόν, ὅσον καὶ ἀπὸ τὰ ἀττικά. Ἐν τούτοις ἡ σύγκρισις βεβαιώνει ὅτι αἱ διαφοραὶ τοῦ ἀπὸ τὰ ἀττικά δὲν εἶναι μεγαλύτεραι ἀπὸ τοῦ θεσσαλικοῦ, πάντως δὲ ὅτι εὐρίσκεται πλησιέστερον πρὸς τὰ ἀττικά ἢ πρὸς τὸ θεσσα-

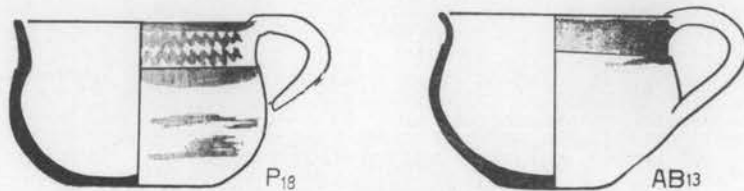

Εἰκ. 30. Πρωτογεωμετρικὰ κύπελλα.

λικόν. Τοῦτο ἐπιτρέπει, νομίζω, νὰ θεωρήσωμεν ὡς τελευταῖον χρονικὸν ὄριόν του τὸ τέλος τῆς ἀττικῆς πρωτογεωμετρικῆς περιόδου ἢ τὸ πολὺ μικρὸν διάστημα ἀμέσως μετὰ ταύτην.

Ἐκ τῶν ὑπολοίπων 5 κυπέλλων τὸ P18 ἔχει τὴν ἰδιοτυπίαν ὅτι ἡ λαβὴ του, ἀρχομένη ἀπὸ τοῦ χεῖλους, δὲν ἐνώνεται μὲ τὸ σῶμα, ἀλλὰ παραμένει ἐλευθέρα εἰς μικρὰν ἀπὸ τούτου ἀπόστασιν, ἐνῶ τὸ N17 δὲν καλύπτεται καθ' ὅλην τὴν ἐπιφάνειαν ὑπὸ γανώματος, ὡς τὰ λοιπὰ, ἀλλὰ φέρει μίαν διακοσμητικὴν διχαλωτὴν

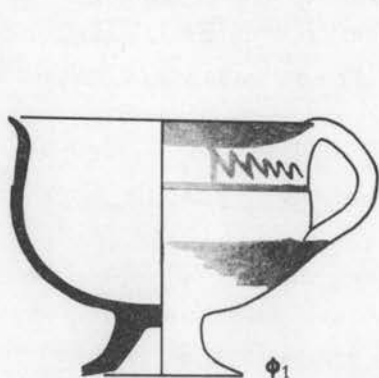

Εἰκ. 31. Πρωτογεωμετρικὸν κύπελλον.

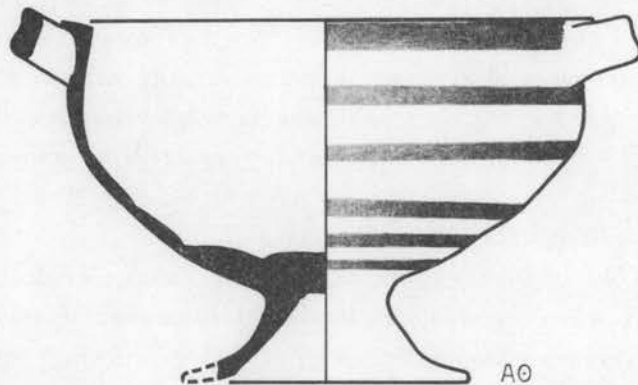

Εἰκ. 32. Γραπτὴ «κύλιξ».

γραμμὴν εἰς τὴν κοιλίαν καὶ ἡ καμπύλη τῆς κοιλίας μεταβάλλει ὀλίγον ὑπὲρ τὴν βάσιν πορείαν, διαστελλομένη πρὸς τὰ ἔξω. Τὸ E21 εἶναι τὸ μόνον τὸ ὁποῖον ἔχει διακόσμησιν τυπικῶς πρωτογεωμετρικὴν, ὁμοκέντρων ἡμικυκλίων, κρεμαμένων, ὡς τῶν σκύφων, ὑπὸ τὸ χεῖλος. Τὰ ἀγγεῖα ταῦτα ἔχουν γενικῶς τὸ σχῆμα τῶν γεωμετρικῶν κυπέλλων καὶ θὰ ἦτο δυνατόν νὰ ἐνταχθοῦν ἐντὸς τοῦ 9ου καὶ τοῦ 8ου αἰῶνος π. Χ.

Γ' **Βραχύπους κύλιξ** (εἰκ. 32).

Εἰς τὴν ὁμάδα τῶν πρωτογεωμετρικῶν ἐντάσσω καὶ χαρακτηρίζω «βραχύπουν κύ-

¹ WACE-THOMPSON, Preh. Thessaly, σ. 211 εἰκ. 146e.

² DESBOROUGH, Prot. Pottery, πίν. 1.

³ Kerameikos I, πίν. 23. DESBOROUGH, αὐτόθι πίν. 11 (437).

λικα» τὸ ἀγγεῖον ΑΘ1, διὰ τὴν γενικὴν ὁμοιότητα πρὸς τὴν ὑπὸ τοῦ ΒΕΡΔΕΛΗ ὀριζομένην ὡς κατηγορίαν XIV τῶν πρωτογεωμετρικῶν ἀγγείων τοῦ Βόλου¹. Ἐν τούτοις τὸ ὅλον σχῆμα τοῦ ἀγγείου, ἰδίως ὁ πούς καὶ ἡ μορφή τῶν λαβῶν² καὶ τοῦ χεῖλους δεικνύουν, νομίζω, ὅτι εὐρισκόμεθα ἄρκετὰ πέρα τῶν ὀρίων τῆς πρωτογεωμετρικῆς ἐποχῆς, ἐντὸς προκεχωρημένων γεωμετρικῶν χρόνων.

Σύνοψις

Ἐκ τῆς προηγηθείσης ἐξετάσεως τῶν πρωτογεωμετρικῶν ἀγγείων τῆς Βεργίνας προκύπτουν τὰ ἀκόλουθα συμπεράσματα.

1. Τὸ σύνολον σχεδὸν τῶν πρωτογεωμετρικῶν ἀγγείων τῆς Βεργίνας εἶναι ἐγχώρια.
2. Σχέσεις πρὸς τὴν πρωτογεωμετρικὴν κεραμεικὴν τῆς Θεσσαλίας μαρτυροῦν οἱ σκύφοι μὲ τὰ ὁμόκεντρα ἡμικύκλια, ἀλλ' οὔτε αὐτοὶ οὔτε τὰ λοιπὰ ἀγγεῖα ἀποδεικνύουν ἄμεσον ἐξάρτησιν ἀπ' αὐτῆς.
3. Πιθανώτερον εἶναι νὰ δεχθῶμεν ἔμμεσον ἐπίδρασιν τόσον τῆς θεσσαλικῆς, ὅσον καὶ τῆς κυκλαδικῆς πρωτογεωμετρικῆς κεραμεικῆς, μὴ ἀποκλειομένων πάντως καὶ τῶν ἄττικῶν ἐπιδράσεων.
4. Παλαιότεραι μυκηναϊκαὶ μορφαὶ ἐξακολουθοῦν νὰ ἐπιδρῶν ἐπὶ τῆς διαπλάσεως τῶν ἀγγείων.
5. Εἰς τὴν διαμόρφωσιν τῆς πρωτογεωμετρικῆς κεραμεικῆς τῆς Μακεδονίας ἐπέδρασε καὶ ἡ ἐγχώρια κεραμεικὴ παράδοσις τῶν χειροποιήτων ἀγγείων.
6. Ὑπὸ τὴν ἐπίδρασιν ὄλων τῶν ἀνωτέρω στοιχείων καὶ ἐπιδράσεων ἐδημιουργήθη εἰς Μακεδονίαν ἰδιαιτέρα πρωτογεωμετρικὴ κεραμεικὴ, ἔχουσα χαρακτηριστῆρα σαφῶς ἐπαρχιακόν, ἀλλὰ συγχρόνως καὶ σχετικὴν αὐτοτέλειαν.
7. Ὁ περιορισμένος ἀριθμὸς σχημάτων πιθανὸν νὰ ὀφείλεται εἰς τὴν εἰδικὴν χρῆσιν των ὡς ταφικῶν κτερισμάτων· οὕτως ἐξηγεῖται, ἴσως, καὶ ἡ ἀπουσία μεγαλυτέρων ἀγγείων, ἀμφορέων, κρατήρων κλπ.
8. Ἡ τοποθέτησις τῆς κεραμεικῆς αὐτῆς ἐντὸς τῶν χρονικῶν ὀρίων τοῦ 8ου αἰῶνος π.Χ. εἶναι ἐντελῶς ἀπίθανος³. Πιθανώτατον εἶναι, ὅτι τὰ πλεῖστα τῶν ἀγγείων πρέπει νὰ χρονολογηθῶν ἐντὸς τοῦ 9ου αἰῶνος⁴, δὲν ἀποκλείεται δὲ μερικὰ τούτων νὰ ἀνήκουν εἰς τὸν 10ον αἰ. π.Χ.

3. ΓΡΑΠΤΑ (εἰκ. 33 - 34).

Ἰδίαν κατηγορίαν γραπτῶν ἀγγείων, διάφορον τῆς τῶν πρωτογεωμετρικῶν, ἀποτελοῦν τὰ 6 «κανθαρόσχημα» Κ3, Ν41, Υ2, Υ8, ΑΑ1 καὶ ΑΖ21. Ἐκ τούτων τὰ Υ2, Υ8 καὶ ΑΖ21 ἀποτελοῦν μίαν ομάδα, ἐνῶ ἕκαστον τῶν λοιπῶν ἔχει τὴν ἰδιοτυπίαν του. Τὸ Κ3 (εἰκ. 34)⁵ ἔχει λαβὰς τριγωνικῆς τομῆς, χεῖλος πλατὺ, ὑποκοίλου κατατομῆς·

¹ Πρωτογεωμετρικὸς ρυθμὸς, σ. 37 - 38, πίν. 12.

² Πρβ. ἀγγεῖον ἀπὸ τὴν Τσαουζίτσαν, BSA 27, 1925/6, πίν. XX,3.

³ Ὡς ἐν DESBOROUGH, Prof. Pottery, σ. 295.

⁴ Ὡς ἐν DESBOROUGH, Last Mycenaean, σ. 266.

⁵ Εἰς τὸ σχέδιον τῆς εἰκ. 34 δὲν ὑπάρχει ἡ γραπτὴ κόσμησις, διότι ὁ σχεδιαστὴς δὲν ἦτο βέβαιος διὰ τὰ σχήματα· ὅπως ὅποτε εἶναι βέβαια ὅσα εἰς τὴν περιγραφὴν ἀναφέρονται.

ἐκ τῆς κοσμήσεώς του σώζονται μόνον γραμμαὶ εἰς τὸ ἐσωτερικὸν τμήμα τῶν λαβῶν, ἔχνη εἰς τὸ χεῖλος καὶ ἀβακωτὸν κόσμημα παρὰ τὰς λαβὰς καὶ κατὰ τὸ μέσον τοῦ χεῖλους. Τὸ N41 ἔχει λαβὰς πλατείας, λοξῶς ὑπὲρ τὸ χεῖλος ἀνερχομένης, χεῖλος εὐρύ, ὑψηλὸν ὡς λαιμόν, σῶμα βαθύ καὶ γραπτὴν κόσμησιν τεθλασμένης γραμμῆς εἰς τὸ ἄνω καὶ κάτω ὄριον τοῦ χεῖλους καὶ κρεμαμένων τριγώνων ὑπὸ τὸ χεῖλος. Τὸ AA1 ἔχει λαβὰς ἐντόνως ὑπὲρ τὸ χεῖλος ἀνερχομένης, κόσμησιν τεθλασμένης γραμμῆς, περιβαλλούσης τὸ ὑψηλὸν χεῖλος κατὰ τὸ μέσον, καὶ ἄλλην γραπτὴν κόσμησιν κατὰ τὸν ὄμον, ἀμέσως ὑπὸ τὸ χεῖλος· χαρακτηριστικὸν τοῦ ἀγγείου τούτου εἶναι τὸ βάθος του (ὑψ. 0.14 μ.).

Τὰ 3 πρῶτα — Υ2, Υ8 (εἰκ. 33) καὶ AZ21 — εἶναι τροχήλατα, ἔχουν ἀβαθεῖς σχετικῶς σῶμα, πλατὺ χεῖλος καὶ ἐλαφρῶς λοξῶς ἀνερχομένης λαβὰς· ἡ μετάβασις ἀπὸ τοῦ χεῖλους πρὸς τὸ σῶμα εἶναι γωνιῶδης, γραπτὴ δὲ ταινία τονίζει τὸ κάτω πέρασ τοῦ χεῖλους· ὁμοία ταινία ὑπάρχει εἰς τὸ ἄνω μέρος τοῦ χεῖλους, ἀλλ' εἰς τὰ Υ2 καὶ Υ8 εἶναι ἀσθενεστέρα τῆς τοῦ AZ21· πλατεῖα ταινία περιβάλλει κατὰ τὸ μέσον περίπου τὸ σῶμα τῶν ἀγγείων, στενότεραι δὲ ταινίαι ὑπάρχουν ὑπ' αὐτήν. Εἰς τὸ χεῖλος τοῦ Υ2 ὑπάρχουν τρεῖς ομάδες ἐκ τριῶν ὁμοκέντρων ἡμικυκλίων ἐκάστη, ἐχόντων τὸ κέντρον των εἰς τὴν βᾶσιν τοῦ χεῖλους· εἰς τὸ Υ8 τὸ χεῖλος διακοσμεῖται ὑπὸ τριῶν παραλλήλων κινουμένων κυματοειδῶν - τεθλασμένων γραμμῶν - ταινιῶν, ἐνῶ εἰς τὸ AZ21 αἱ γραμμαὶ αὗται εἶναι δύο, σαφέστερον κυματοειδεῖς, πλησιέστερον παρ' ἀλλήλας κείμεναι, καὶ τοποθετημέναι εἰς τὸ μέσον ἀφήνουν κενὸν ὑπὲρ καὶ ὑπ' αὐτάς. Καὶ τῶν τριῶν αἱ λαβαὶ ἔχουν κάθετον γραπτὴν ταινίαν εἰς τὸ μέσον των, ἡ ὁποία κατέρχεται μέχρι τῆς πλατείας ζώνης, τῆς περιβαλλούσης τὸ σῶμα τοῦ ἀγγείου.

“Ὅτι τὰ «καυθαρόσχημα» ταῦτα ἀγγεῖα εἶναι συγγενῆ πρὸς τὰ ἀντίστοιχα θεσσαλικά εἶναι βέβαιον¹, ἀλλ' ἐξ ἴσου βέβαιον εἶναι ὅτι αἱ διαφοραὶ των εἶναι οὐσιώδεις τόσον ὡς πρὸς τὸ σχῆμα, ὅσον καὶ ὡς πρὸς τὴν διακόσμησιν. Ἡ περισσότερον χαρακτηριστικὴ διαφορὰ κατὰ τὸ σχῆμα εἶναι εἰς τὰς λαβὰς· τῶν θεσσαλικῶν αἱ λαβαὶ ὑψοῦνται ἐντόνως πρὸς τὰ ἄνω, ἐνῶ ἐκ τῶν ἀγγείων τῆς Βεργίνας μόνον τὸ AA1 ἔχει ὁμοίαν σχεδὸν ὕψωσιν, ὑπολειπομένην πάντως τῆς τῶν θεσσαλικῶν. Οὐχὶ ὀλιγώτερον χαρακτηριστικὴ εἶναι ἡ διαφορὰ εἰς τὰς ἀναλογίας σώματος καὶ χεῖλους· τὸ χεῖλος τῶν θεσσαλικῶν εἶναι ἀρκετὰ πλατύτερον καὶ εἰς τοῦτο πάλιν μόνον τὸ AA1 συγγενεῦει πρὸς αὐτά. Ἀκόμη ἐμφανεστέρα εἶναι ἡ διαφορὰ εἰς τὴν διακόσμησιν· ἡ συνήθης εἰς τὰ θεσσαλικά κόσμησις τοῦ δικτυωτοῦ ἐλλείπει ἐντελῶς εἰς τὰ ἀγγεῖα τῆς Βεργίνας, ὅπου ἀντιθέτως ἐπανερχεται ἡ κυματοειδὴς γραμμὴ, πλησιάζουσα ἐνίοτε τὴν τεθλασμένην· ἐπίσης ἡ παρουσία ὁμοκέντρων ἡμικυκλίων εἰς ἀγγεῖα αὐτοῦ τοῦ σχήματος εἶναι ἀγνωστος εἰς Θεσσαλίαν. Ἀλλὰ καὶ πρὸς τὴν γραπτὴν κεραμεικὴν τοῦ Μπουμπούστι δὲν εἶναι δυνατὴ ἡ συσχέτισις τῶν ἀγγείων τῆς Βεργίνας.

Διὰ τὴν καταγωγὴν τοῦ σχήματος δὲν εἶναι ἀνάγκη νὰ ἀνατρέξωμεν εἰς Θεσσαλίαν², διότι ὁ τύπος οὗτος τοῦ ἀγγείου ὄχι μόνον ἐμφανίζεται εἰς Μακεδονίαν ἀπὸ τῆς πρωίμου

¹ Πρβ. ΒΕΡΔΕΛΗ, Ὁ πρωτογεωμετρικὸς ρυθμὸς τῆς Θεσσαλίας, πίν. 9-10.

² ΒΕΡΔΕΛΗΣ, αὐτόθι σ. 63 καὶ σημ. 1.

ἤδη ἐποχῆς τοῦ χαλκοῦ¹, ἀλλὰ συνεχίζεται καὶ εἰς τὰς ἐπομένας περιόδους² ἀποτελῶν χαρακτηριστικὸν τύπον τῆς μακεδονικῆς κεραμεικῆς. Ὡς πρὸς τὴν διακόσμησιν θεωρῶ

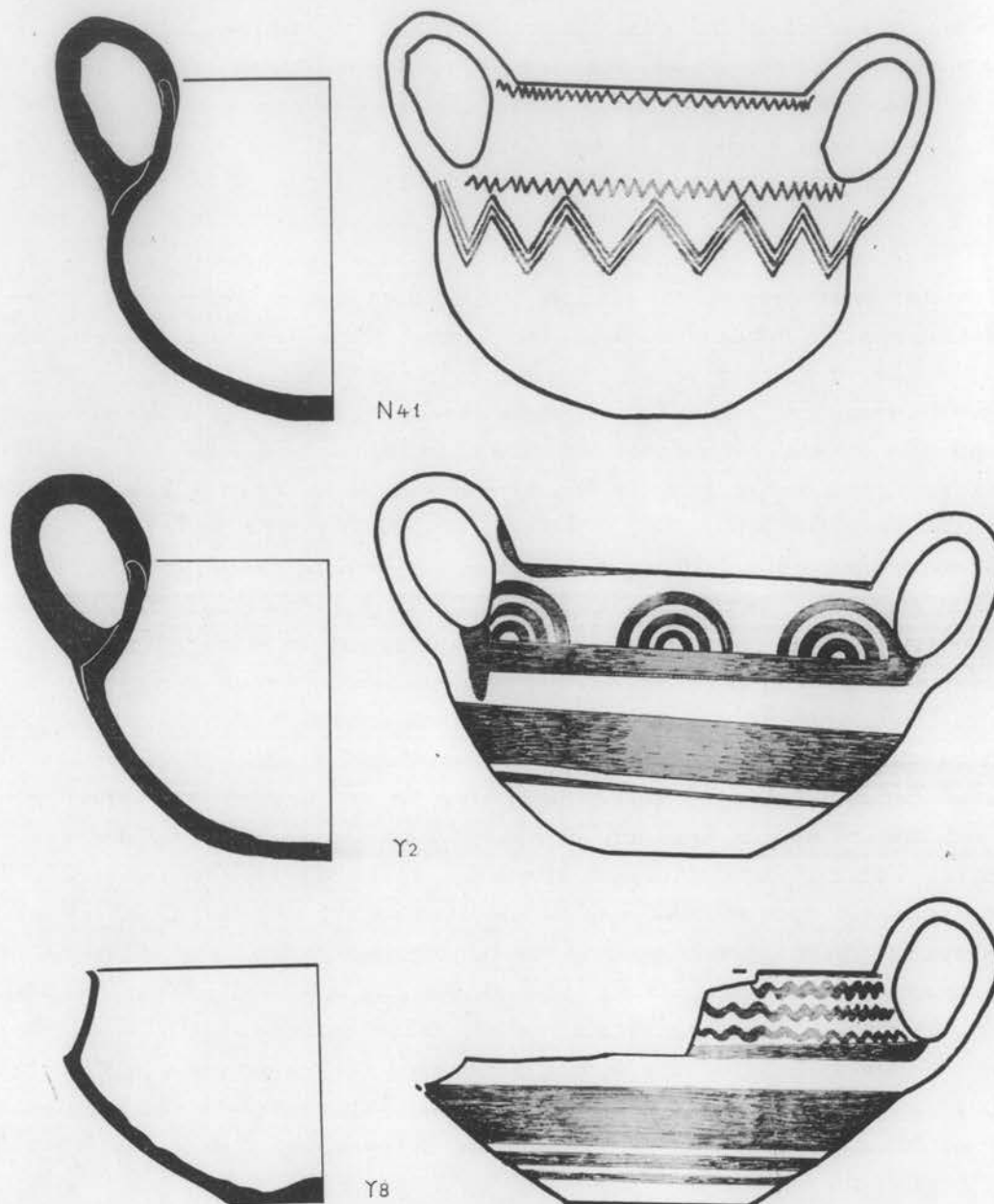

Εἰκ. 33. Γραπτὰ καθαρόσχημα ἀγγεῖα.

πιθανὸν ὅτι πρέπει νὰ ἀναχθῆ εἰς ἐπιδράσεις τῆς πρωτογεωμετρικῆς κεραμεικῆς, ἴσως καὶ τῆς παλαιότερας μυκηναϊκῆς, τὰς ὁποίας, ὡς καὶ εἰς τὴν περίπτωσιν τῶν καθ' αὐτὸ πρωτογεωμετρικῶν τύπων, ἡ μακεδονικὴ κεραμεικὴ συνεχώνευσε καὶ μετέφερεν εἰς

¹ Π.χ. HEURTLEY, *Preh. Macedonia*, σ. 179 ἀρ. 229, σ. 183 ἀρ. 258, σ. 192-3 ἀρ. 324 κ.έ.

² Αὐτόθι σ. 209 ἀρ. 389, σ. 214 ἀρ. 407.

έγχώρια σχήματα. Χαρακτηριστική ἐν προκειμένῳ εἶναι ἡ παρουσία τῶν ὀρθίων ἡμικυκλίων τοῦ Υ2, τὰ ὁποῖα μάλιστα μὲ τὸν περιορισμένον ἀριθμὸν των (3 εἰς ἕκαστον σύστημα) καὶ τὸ πάχος τῆς γραμμῆς των προσαρμόζονται λίαν ἐπιτυχῶς εἰς τὸν τύπον τοῦ ἀγγείου. Ἴσως μάλιστα δυνάμεθα νὰ συμπεράνωμεν ἐκ τούτου ὅτι ἡ χρησιμοποίησις τῶν κρεμαμένων ἡμικυκλίων, τόσον συνήθων εἰς τοὺς μακεδονικοὺς καὶ τοὺς θεσσαλικοὺς σκύφους, ἀνταποκρίνεται εἰς τὴν ὀρθὴν καλλιτεχνικὴν αἴσθησιν τῶν τεχνιτῶν, ὅτι εἰς ἐκεῖνο τὸ σχῆμα τοῦ ἀγγείου ἤρμοζεν ἡ τοιαύτη τοποθέτησις τοῦ γνωστοῦ κοσμήματος. Ἐπίσης εἶναι πιθανόν, ὅτι ἡ ὀλιγάριθμος ὁμάς τῶν ὀρθίων ἡμικυκλίων, γενομένων μάλιστα μὲ παχεῖαν γραμμὴν, σημαίνει χρονικὴν προτεραιότητα ἐναντι τοῦ συστήματος τῶν πολυαριθμοτέρων καὶ λεπτοτέρων κύκλων ἢ ἡμικυκλίων τῶν πρωτογεωμετρικῶν ἀγγείων τῆς Βεργίας. Ἄν ἡ γνώμη αὕτη εἶναι ὀρθή, θὰ ἦτο δυνατόν νὰ χρονολογηθοῦν τὰ καθαρόσχημα ταῦτα ἀγγεῖα καὶ ἐντὸς τοῦ 10ου αἰῶνος, ὅπως δὲ εἰς τὰς ἀρχὰς τοῦ 9ου. Ἐπειδὴ ὅμως τὸ σχῆμα τῶν 3 τοῦλάχιστον (Υ2, Υ8 καὶ AZ21) δεικνύει ἀρκετὴν τεχνικὴν σοφίαν, ἂν μὴ καὶ ἐπιτήδευσιν, τὴν χρονολόγησιν των θὰ τὴν ἐξαρτήσωμεν τελικῶς καὶ ἀπὸ ἄλλας ἐνδείξεις (μετάλλινά ἀντικείμενα, ἀγγεῖα συνανήκοντα εἰς τὰς ταφὰς κλπ.).

Ἐκτὸς τῶν 6 τούτων «καθαρόσχημων» γραπτῶν ἀγγείων τὸ μόνον ἄλλο ἀγγεῖον — μὴ πρωτογεωμετρικόν — τοῦ ὁποίου ἐσώζοντο ἔχνη γραπτῆς κοσμήσεως εἶναι ὁ χειροποίητος ἀμφορίσκος ΑΔ9. Ἐπὶ τῆς ἐπιφανείας του διατηροῦνται τρίγωνα καὶ ῥόμβοι, πληροῦμενα δι' ἀβακωτοῦ κοσμήματος, ὡς καὶ τεθλασμένοι γραμμαί. Ἡ γραπτὴ αὕτη κόσμησις ἔχει σχεδὸν ἀφανισθῆ, τοῦτο δὲ ὀδηγεῖ εἰς τὴν σκέψιν, ὅτι καὶ ἄλλα ἐνδεχομένως ἀγγεῖα ἔφερον ἀρχικῶς διακόσμησιν, ἢ ὁποῖα ὅμως δὲν διετηρήθη, διότι πιθανώτατα ἐξέπεσε μετὰ τοῦ ἀσθενοῦς ἐπιχρίσματος, ἐφ' οὗ ἐγένετο.

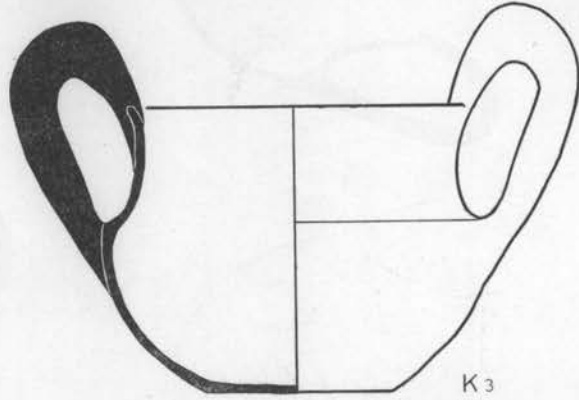

Εἰκ. 34. Τὸ καθαρόσχημον K3.

4. ΑΓΓΕΙΑ ΜΕ «ΡΑΒΔΩΣΕΙΣ» (εἰκ. 35 - 37).

Εἰς τοὺς ἀνασκαφέντας τύμβους ἀνευρέθησαν καὶ 8 ἀγγεῖα μὲ ραβδώσεις (fluted) καὶ 1 ὄστρακον τοιοῦτου ἀγγείου (Φ21). Ἐκ τούτων τὸ Φ25 εἶναι ἀνοικτὸν φιαλόσχημον μὲ δύο λοξὰς ἀπὸ τοῦ χεῖλους ἐκφυομένας λαβάς καὶ ἔχει λοξὰς ραβδώσεις ἐπὶ τοῦ χεῖλους (εἰκ. 36). Τὰ ὑπόλοιπα (B4, Δ24, T19, Φ24, AB10, ΑΓ25 καὶ ΑΕ33) (εἰκ. 35) εἶναι βαθέα ἀγγεῖα μὲ πλατὺ χεῖλος, ἀπὸ τοῦ ὁποίου σαφῶς διαχωρίζεται τὸ σῶμα δι' ἐντόνου διαστολῆς· εἰς τὰ τοιχώματα τοῦ σώματος ὑπάρχουν λοξαὶ ραβδώσεις. Ὅλα πλὴν τοῦ AB10 ἔχουν δύο λαβάς, ἀνερχομένας ἐντόνως ἀπὸ τοῦ χεῖλους καὶ καταληγούσας εἰς τὸ ἄνω μέρος τοῦ σώματος, ἀμέσως ὑπὸ τὸ χεῖλος· τὸ AB10 (εἰκ. 37) ἔχει

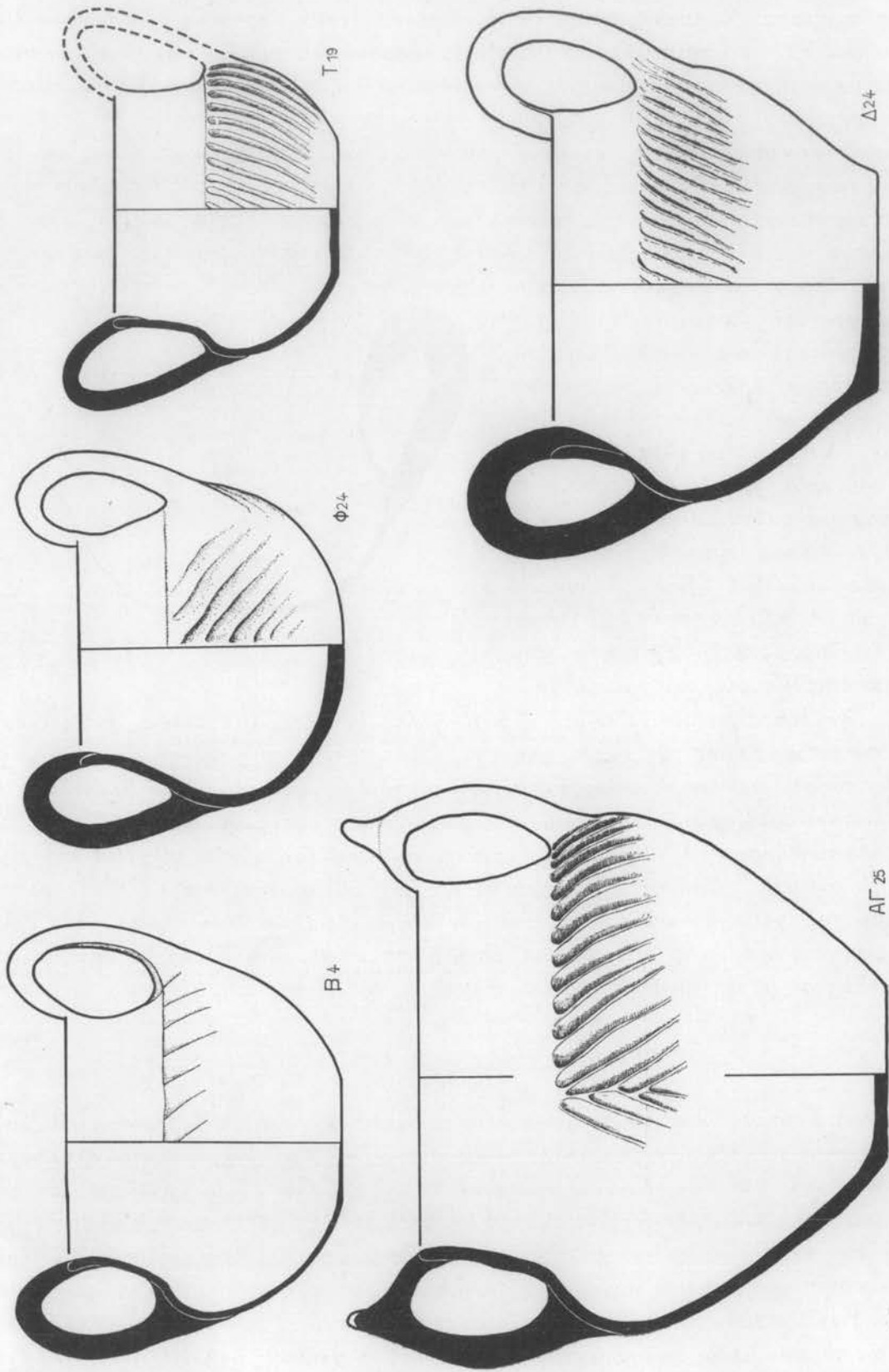

Ειχ. 35. Κανθαρόσχημα «ροβδωτά» άγγεία.

μίας μόνον τοιαύτην λαβήν. Οὐδενὸς ἐκ τῶν 7 ὁ πληλὸς εἶναι ἐρυθρός, ἀλλὰ χρώματος βαθέος, ἀπὸ καστανεύθρου, τεφροῦ μέχρι σχεδὸν μελανοῦ, ὅλων δὲ σχεδὸν ἢ ἐπιφάνεια ἔχει λειανθῆ. Παρὰ τὰς γενικὰς ταύτας ὁμοιότητας ὑπάρχουν ὠρισμένοι ἀξιοσημείωτοι διαφοραί. Εἰς τὰ Β4, Δ24 καὶ ΑΒ10 αἱ ραβδώσεις βαίνουν λοξῶς ἀπὸ τῆς βάσεως τοῦ χεῖλους εἰς τὸ σῶμα, ἀκολουθοῦσαι ὅλαι τὴν αὐτὴν κατεύθυνσιν. Εἰς τὰ Φ24, ΑΓ25 καὶ ΑΕ33 αἱ ραβδώσεις λαμβάνουν δύο διαφορετικὰς κατευθύνσεις, κατερχόμεναι αἱ μὲν τοῦ ἀριστεροῦ ἡμίσεος λοξῶς πρὸς τὰ ἀριστερά, αἱ δὲ τοῦ δεξιοῦ λοξῶς δεξιά, συναντώμεναι εἰς γωνίαν κατὰ τὸ μέσον, ἐνῶ τοῦ Τ19 αἱ ραβδώσεις εἶναι σχεδὸν κάθετοι. Ἐφ' ἐτέρου αἱ λαβαὶ τῶν Δ24, ΑΒ10 καὶ ΑΕ33 ἔχουν τριγωνικὴν σχεδὸν τομὴν, δημιουργοῦσαι γωνιώδη ἀκμὴν κατὰ τὸ μέσον των¹, ἐνῶ τῶν Β4, Φ24 καὶ ΑΓ35 εἶναι καμπυλόγραμμοι εἰς τὴν τομὴν των — σχεδὸν ἐλλειψοειδεῖς. Πρέπει νὰ σημειωθῆ ἢ ὑπαρξίς ἐξοχῆς εἰς τὰς λαβάς τοῦ ΑΓ35, ἢ ὅποια ἀπολήγει εἰς ἀτροφικὴν διχάλωσιν, ὁμοιάζουσαν πρὸς τὴν τοῦ ΑΖ8.

Κατὰ τὸ σχῆμα τὰ ἀγγεῖα ταῦτα ὁμοιάζουν γενικῶς πρὸς ἄλλα «καθαρόσχημα» χειροποίητα τῆς Βεργίνας, τὰ ὅποια συνεχίζουν προφανῶς παλαιὰν ἐγχωρίαν παράδοσιν, ἐν τούτοις εἶναι ἐλαφρῶς βαθύτερα ἐκείνων, κατὰ τὸ περίγραμμα δὲ εἶναι προδήλως «κοφτά». Ἡ γενικὴ ἐντύπωσις, τὴν ὁποίαν παρέχουν καὶ λόγῳ σχήματος καὶ λόγῳ χρώματος καὶ ὑφῆς τῆς ἐπιφανείας των, εἶναι ὅτι ἀποδίδουν μορφὰς χαρακτηριστικὰς μεταλλίνων ἀγγείων.

Ἄτυχῶς τὰ ἀγγεῖα ταῦτα εὐρέθησαν εἰς ταφάς, αἱ ὁποῖαι δὲν περιεῖχον ἄλλα ἰδιαιτέρως χαρακτηριστικὰ χαλκᾶ ἀντικείμενα· τὰ ΑΓ25 καὶ ΑΕ33 ἀνήκον εἰς ἀνδρικὰς ταφάς, εἰς τὰς ὁποίας ὑπῆρχον καὶ ξίφη². Μόνον τὸ Δ24 δύναται νὰ σχετισθῆ πρὸς τὸν πρωτογεωμετρικὸν σκύφον Δ15, τὸν ὁποῖον ἐχρονολογήσαμεν εἰς τὸ α' ἡμισυ τοῦ 9ου αἰ.

Τὰ ἀγγεῖα τῆς κατηγορίας ταύτης πρέπει νὰ σχετισθῶν πρὸς τὰ ἀνευρεθέντα εἰς Βαρδαρόφτσαν καὶ Βαρδίνον ὄστρακα³, ἀλλὰ μόνον ὡς πρὸς τὴν τεχνικὴν τῶν ραβδώσεων, διότι ὡς πρὸς τὰ σχήματα μόνον τὸ ΑΒ10 θὰ ἦτο δυνατόν νὰ παραβληθῆ πρὸς τὸ ὑπ' ἀριθ. 419 τοῦ HEURTLEY. Πρέπει πρὸς τούτοις νὰ σημειωθῆ ὅτι τὰ ἀγγεῖα ταῦτα εἶναι τὰ μόνα ἐν Μακεδονίᾳ εὐρεθέντα ἀκέραια, καθ' ὅσον τὰ ὑπὸ τοῦ HEURTLEY εὐρεθέντα καὶ δημοσιευθέντα ἦσαν ὄστρακα, ἐκ τῶν ὁποίων δὲν προκύπτει πάντοτε μὲ ἀσφάλειαν τὸ σχῆμα τοῦ ἀγγείου.

Ὡς γνωστόν, τὰ δείγματα τῆς Βαρδαρόφτσας καὶ τοῦ Βαρδίνου εὐρέθησαν εἰς τὸ στρῶμα τῆς καταστροφῆς ὁμοῦ μετὰ ὀστράκων ΥΕ ΠΓ 1 (ρυθμὸς σιτοβολῶνος) ἢ ἀμέσως ὑπὲρ τοῦτο⁴, ὥστε μὲ ἀρκετὴν ἀσφάλειαν χρονολογοῦνται πρὸ τοῦ τέλους τοῦ 12ου π.Χ. αἰῶνος⁵. Τὰ δείγματα τῆς Βεργίνας εἶναι ἀπίθανον νὰ ἀνέρχωνται ὑψηλό-

¹ Εἰς τὴν λαβὴν τοῦ ΑΕ33 ὑπάρχουν καὶ ὀριζόντια χαράγματα.

² Ἐκτὸς τοῦ Δ24, τὸ ὁποῖον εἶναι πιθανόν ὅτι ἀνήκεν εἰς τὴν γυναικείαν ταφὴν Δ V, τὰ λοιπὰ ἀνήκον πιθανώτατα εἰς ἀνδρικὰς ταφάς.

³ HEURTLEY, Prehistoric Macedonia, σ. 98-99, εἰκ. 87, ἀρ. 409-412 καὶ 415-419.

⁴ Αὐτόθι σ. 33 κ.έ., 36 κ.έ., 98.

⁵ Ἡ χρονολόγησις των ὑπὸ τοῦ MILOJČIĆ (ΑΑ 1948/9, σ. 24) ἐντὸς τοῦ 13ου αἰ. εἶναι λίαν ὑψηλή.

τερον του 10ου αι., ἐνῶ εἶναι πιθανόν ὅτι μερικά τουλάχιστον ἐξ αὐτῶν ἀνήκουν εἰς τὸν 9ον αι., ὄντα σύγχρονα πρὸς τὰ πρωτογεωμετρικά. Τοῦτο σημαίνει ὅτι χρονικῶς ἀπέχουν πολὺ τῶν πρώτων, ὥστε δὲν εἶναι δυνατόν νὰ γίνῃ ἄμεσος συσχετισμός των. Εἶναι ἐν τούτοις βέβαιον ὅτι καὶ τὰ μὲν καὶ τὰ δὲ ἀποτελοῦν ξένον στοιχεῖον εἰς τὸ

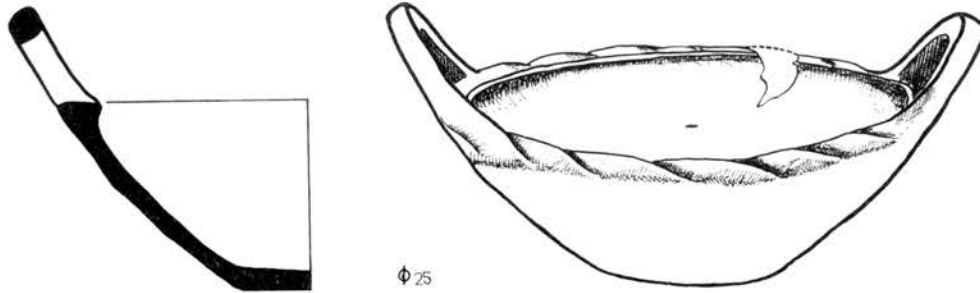

Εἰκ. 36. Φιαλόσχημον μὲ «ραβδωτὸν» περιχέλωμα.

σύνολον τῆς λοιπῆς κεραμεικῆς, ὥστε νὰ εἶναι βεβαία ἡ ἀπόδοσις των εἰς ἐπήλυδας¹. Τοῦτο διὰ τὴν Βεργίναν συμφωνεῖ ἀπολύτως μὲ τὴν εἰκόνα, τὴν ὁποίαν παρέχουν τὰ πολυάριθμα χαλκᾶ κυρίως κοσμήματα².

Εἶναι ἐπομένως λογικὸν τὸ συμπέρασμα ὅτι οἱ φορεῖς τῆς κεραμεικῆς ταύτης, οἱ ὁποῖοι ἐμφανίζονται εἰς τοὺς οἰκισμοὺς τῆς κοιλάδος τοῦ Ἀξιῦ κατὰ τὸ τέλος τῆς χαλκῆς ἐποχῆς, ἔφθασαν μέχρι τῶν προπόδων τοῦ Βερμίου καὶ ἐγκατεστάθησαν εἰς τὴν περιοχὴν τῆς Βεργίνας, διατηρήσαντες ἐν μέρει τουλάχιστον τὴν παλαιάν των κεραμεικὴν παράδοσιν. Κατὰ ταῦτα ἡ εἰσαγωγὴ τῆς κεραμεικῆς αὐτῆς εἰς τὸν ἑλληνικὸν χῶρον πρέπει νὰ ἀναχθῇ εἰς τὸ τέλος τῆς χαλκῆς ἐποχῆς καὶ νὰ δεχθῶμεν ὅτι ἐγένετο ἄπαξ· διότι θεωρῶ λίαν ἀπίθανον νὰ πρόκειται περὶ νέας μεταγενεστέρας εἰσβολῆς ἢ διεισδύσεως φύλου, τὸ ὁποῖον κατὰ τὸν 10ον ἢ 9ον αι. κατῆλθεν ἐκ νέου ἀπὸ Βορρᾶ καὶ ἔφερε διὰ δευτέραν φορὰν τὴν ἰδίαν τεχνικὴν.

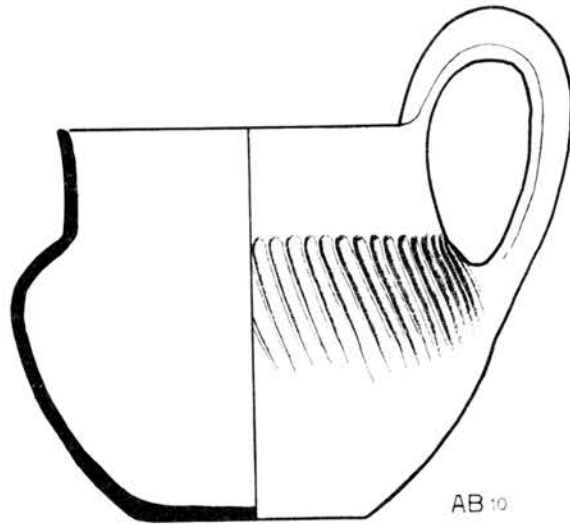

Εἰκ. 37. «Ραβδωτὸν» μόνωτον.

¹ Ἡ γνώμη τοῦ G. VON MERHART (Donauländische Beziehungen der früheisenzeitlichen Kulturen Mittelitalien, BJh 147, 1942, σ. 23): «Gleich dem umschriebenen Buckel mag sie (ἡ κεραμεικὴ αὕτη) aus alten Quellen nach mehreren Seiten hin zur Entwicklung gekommen sein», δὲν εἶναι δυνατόν νὰ ἀποτελέσῃ ἐπαρκῆ ἐρμηνείαν τῆς αἰφνιδίως ἐμφανίσεώς της εἰς Μακεδονίαν μετὰ τὸ τέλος τῆς χαλκῆς ἐποχῆς.

² Τοῦτο σημαίνει βόρειον καταγωγὴν· δὲν εἶναι ἐπομένως ἱκανοποιητικὴ ἡ παλαιότερα ἄποψις τῶν CHILDE καὶ HAWKES περὶ τῆς ἐξ Ἀνατολῆς καταγωγῆς, PPS 14, 1948, σ. 182-83 (CHILDE), σ. 199 (HAWKES).

Ἡ παρουσία τῆς κεραμεικῆς ταύτης εἰς Μακεδονίαν ἀπετέλεσε διὰ τοὺς ἐρευνητὰς ἐν ἀπὸ τὰ πλέον ἐνδιαφέροντα προβλήματα, τόσον ἐνδιαφέρον, ὅσον καὶ ἡ Buckelkeramik τῆς Τροίας VIIβ2. Ἄν ληφθῆ ὑπ' ὄψιν ἡ συμπαρουσία εἰς Βεργίναν καὶ δειγμάτων τῆς Buckelkeramik, καθίσταται προφανές, ὅτι τὸ πρόβλημα εἶναι ἀκόμη περισσότερο σημαντικὸν καὶ δύναται νὰ σχετισθῆ στενότερον πρὸς τὸ τῆς κεραμεικῆς τῆς Τροίας VIIβ2¹. Τὴν σχετικὴν συζήτησιν συνώψισε καὶ προώθησε προσφάτως ὁ καθ. W. KIMMIG εἰς τὴν μελέτην του *Seevölkerbewegung und Urnenfelderkultur*², ὁ δὲ H. L. THOMAS εἰς ἀνακοίνωσίν του εἰς τὸ VI Διεθνὲς Συνέδριον Προ- καὶ Πρωτοιστορικῶν Ἐπιστημῶν (Ρώμη 1962) προέβη εἰς ἀνασκόπησιν τῶν δεδομένων περὶ τῶν φιαλοσχημῶν ἀγγείων μὲ ραβδωτὸν χεῖλος³. Ὁ τελευταῖος συνοψίζει τὴν ἐξέτασιν τοῦ ὕλικου ὡς ἐξῆς: *The turban bowl is first found in the Middle Danubian basin, in the time of the Tumulus and emerging Urnfield cultures of Bronze D. It spread with both these cultures during Hallstatt A. The bowls with turban rim of the Hallstatt A horizon — the Macedonian, Noa, Knoviz, and Hungarian Tumulus — display distinctive regional forms which clearly mark them off from the later (Hallstatt B) turban bowls. These latter, which are known not only from the Vâl-Dalj and Maria Rast cultures, but also from Este in Italy, Stillfried in Austria, and Podoli in Chechoslovakia represent late developments».*

Ἀπὸ τὴν ἐπισκόπησιν τοῦ KIMMIG περὶ τῶν διαφορῶν ἀπόψεων, αἱ ὁποῖαι διευτυπώθησαν μέχρι σήμερον διὰ τὴν καταγωγὴν τῆς «ραβδωτῆς» κεραμεικῆς τῆς Μακεδονίας προκύπτει ἐναργῶς ἡ δυσκολία τοῦ προβλήματος. Διότι ἡ μὲν συσχέτισις πρὸς ἀγγεῖα μὲ ραβδώσεις ὡς τῶν ομάδων Tószeg C/D (Οὐγγαρία), Paraćin (Γιουγκοσλαβία) καὶ Gáva/Péscá (Βορειοανατολικὴ Οὐγγαρία - Siebenburgen) δυσχεραίνεται ἐκ τοῦ ὅτι αἱ ομάδες αὗται εἶναι πολὺ παλαιότεραι τῶν μακεδονικῶν, ἡ δὲ συσχέτισις πρὸς τὴν ομάδα Chotin-Vâl-Dalj (Σλοβακία-Κροατία) δυσχεραίνεται ἐκ τοῦ ὅτι ἡ τελευταία εἶναι πολὺ νεωτέρα⁴. Ἡ παλαιότερα ἄποψις τοῦ CHILDE⁵, ὅτι ἡ κεραμεικὴ αὕτη εἶναι δυνατόν νὰ ἀναχθῆ εἰς ἀνατολικά πρότυπα, ἀπεκρούσθη ὑπὸ τῶν περισσοτέρων ἐρευνητῶν καὶ εἶναι, νομίζω, περιττὸν νὰ ἐπανέλθωμεν εἰς αὐτήν. Ἄλλωστε ἡ Βεργίνα ἐνισχύει τὴν ἐκ Βορρᾶ καταγωγὴν διὰ τῶν πολυαρίθμων χαλκῶν ἀντικειμένων τῆς. Γνωρίζω ὅτι τὸ φρονιμώτερον δι' ἐμὲ θὰ ἦτο νὰ περιορισθῶ εἰς τὴν παράθεσιν τῶν ἐγκύρων τούτων ἀπόψεων τῶν εἰδικῶν ἐρευνητῶν τῆς προϊστορικῆς Εὐρώπης καὶ νὰ μὴ ριψοκινδυνεύσω τὴν εἴσοδον εἰς τὰ δύσβατα πεδία μιᾶς ξένης περιοχῆς. Θὰ τολμήσω ὅμως νὰ ἐκφράσω μὲ κάθε ἐπιφύλαξιν τὴν γνώμην, τὴν ὁποῖαν ἐσχημάτισα, προσπαθῶν νὰ κατανοήσω τὰ εὐρήματα τῆς Βεργίνας.

Ὡς ἐσημείωσα ἤδη, τὰ 8 ἀγγεῖα τῆς κατηγορίας ταύτης πρέπει νὰ χρονολογηθοῦν τὸ ἐνωρίτερον ἐντὸς τοῦ 10ου αἰ., πιθανὸν ἐντὸς τοῦ 9ου, μὴ ἀποκλειομένης καὶ τῆς χρο-

¹ BITTEL, *Kleinasiatische Studien*, σ. 118-19. F. von TOMPA, *Bericht R.G.K.* 24/5, 1934/5, σ. 101.

² *Studien aus Alteuropa*, I. Beihefte d. Bonner Jahrbücher, 10/I, 1964, σ. 220-283, ἰδίως 257-268.

³ *The Turban Bowl of the Late Bronze Age*, *Atti del VI Congr. Internaz. d. Scienze Preist. e Proto-storiche II*, 1965, σ. 458-462.

⁴ KIMMIG, ἔ.ἀ. σ. 262.

⁵ PPS 14, 1948, σ. 183, 199.

νολογήσεως των εντός του 8ου. Τοῦτο σημαίνει, ὅτι ἡ χρονική των ἀπόστασις ἀπὸ τῶν ὀστράκων τῆς Βαρδαρόφτσας καὶ τοῦ Βαρδίνου δὲν εἶναι μικροτέρα τῶν δύο αἰώνων. Ὅτι τὰ τελευταῖα ἀποτελοῦν τοὺς προγόνους τῶν δειγμάτων τῆς Βεργίνας νομίζω ὅτι πρέπει νὰ τὸ θεωρήσωμεν βέβαιον, μολονότι οὐδὲν ἐνδιάμεσον δεῖγμα ἔχομεν μέχρι τοῦδε εἰς τὴν περιοχὴν μεταξὺ τῶν οἰκισμῶν τοῦ Ἀξιοῦ καὶ τοῦ νεκροταφείου τῆς Βεργίνας, παρὰ τὴν μικρὰν μεταξὺ των ἀπόστασιν καὶ τὴν ἀνασκαφὴν ἀρκετῶν θέσεων μὲ λείψανα τῆς περιόδου ταύτης. Αὐταὶ αἱ διαπιστώσεις μὲ κάνουν νὰ πιστεύω ὅτι καὶ ἂν ἀκόμη θεωρήσωμεν τὴν ὑπὸ τῆς Dr. A. MOZSOLICS προταθεῖσαν χρονολογίαν τῆς ομάδος Tószeg C/D (Bronzezeit III) ὡς λίαν χαμηλὴν (13ος αἰ.)¹ καὶ δεχθῶμεν ὅτι δὲν εἶναι δυνατόν νὰ κατέλθῃ πέρα τοῦ 15, 14ου αἰ., πάλιν δὲν ὑποχρεούμεθα νὰ ἀποκλείσωμεν ἀπολύτως τὴν οὐγγρικὴν ταύτην κεραμεικὴν ὡς ἔμμεσον πρόγονον τῆς μακεδονικῆς, ἀλλὰ δυνάμεθα νὰ ὑποθέσωμεν ὅτι οἱ ἐνδιάμεσοι σταθμοὶ τῶν δύο αἰώνων δὲν ἔχουν ἐπισημανθῆ εἰσέτι ἐντὸς τοῦ ἀπεράντου χώρου, ὁ ὁποῖος χωρίζει τὴν Οὐγγαρίαν ἀπὸ τὴν Μακεδονίαν.

Ἡ πρότασις τοῦ MÜLLER-KARPE δι' ἀναθεώρησιν τῆς χρονολογίας τῆς μακεδονικῆς κεραμεικῆς καὶ τοποθέτησίν της εἰς τοὺς μετὰ τὸ 1000 π.Χ. χρόνους, ὥστε νὰ δύναται νὰ σχετισθῆ ἀμέσως πρὸς τὰ παλαιότερα δείγματα τῆς κεραμεικῆς τῆς ομάδος Podoli-Dalj², θὰ ἔλυεν ἱκανοποιητικῶς τὸ πρόβλημα διὰ τὴν Βεργίαν, ὅπου ἡ κεραμεικὴ αὐτὴ τοποθετεῖται ἀσφαλῶς μετὰ τὸ 1000 π.Χ. Ὅτι μία τοιαύτη ἀναθεώρησις δὲν ἀποκλείεται τελειῶς ἀπὸ τὰ ἀνασκαφικὰ δεδομένα τῆς Βαρδαρόφτσας τὸ θεωρῶ βέβαιον, διότι τὸ λεγόμενον στρῶμα τῆς πυρκαϊᾶς, εἰς τὸ ὁποῖον ἀνευρέθησαν τὰ δείγματα τῆς κεραμεικῆς ταύτης, περιεῖχε μὲν μυκηναϊκὰ ὄστρακα, ἀλλὰ τὰ πλεῖστα τούτων ἦσαν ἐγχώρια (12 μόνον ἀπὸ τὰ 150 ἦσαν ἐπέισακτα, χωρὶς νὰ διευκρινίζεται εἰς ποῖον στρῶμα εὐρέθησαν τὰ ἐπέισακτα· πιθανώτερον εἶναι ὅτι εὐρέθησαν εἰς τὰ βαθύτερα)³, τὰ ὁποῖα δὲν πρέπει ὑποχρεωτικῶς νὰ θεωρηθοῦν σύγχρονα πρὸς τὰ πραγματικὰ μυκηναϊκά. Ἄλλωστε πρέπει νὰ προσέξωμεν, ὅτι ἀμέσως ὑπὲρ τὸ στρῶμα τῆς καταστροφῆς εὐρέθησαν πρωτογεωμετρικά, τὰ ὁποῖα δὲν εἶναι δυνατόν νὰ φθάνουν οὔτε εἰς τὰς ἀρχὰς τοῦ 10 αἰ. Χαρακτηριστικὸν διὰ τὴν στρωματογραφίαν τῆς Βαρδαρόφτσας καὶ τὴν χρονολογικὴν ἀξίαν τῶν μυκηναϊκῶν δειγμάτων εἶναι τὸ γεγονός ὅτι εἰς «τὸ 8ον ἡμισυ μέτρον εὐρέθησαν ὁμοῦ δείγματα γνησίου ὑπομυκηναϊκοῦ σκύφου καὶ τοῦ παραγώγου του (πρωτογεωμετρικοῦ)»⁴. Ἐν τούτοις μία τοιαύτη ριζικὴ μεταβολὴ εἰς τὴν παραδεδεγμένην χρονολογίαν τῶν στρωμάτων αὐτῶν θὰ ἔχῃ ἐξαιρετικῶς ἐκτεταμένας συνεπειάς, ὥστε εἶναι παρακεκινδυνευμένον νὰ προτείνεται συμπτωματικῶς. Ἀναφέρεται μόνον ἐνταῦθα περισσότερον διὰ νὰ τονισθῆ ἡ ἀνάγκη περαιτέρω ἐρεύνης, παρὰ διὰ νὰ προταθῆ ὡς εὐκόλος λύσις δυσκόλου προβλήματος⁵.

¹ Acta Arch. Hung. 8, 1958, σ. 119 κ.έ., 135, 150 κ.έ.

² Beiträge zur Chronologie, σ. 123.

³ BSA 27, 1925/6, σ. 21 καὶ σημ. 4, σ. 23.

⁴ Αὐτόθι σ. 30, εἰκ. 14, 6, 11d-g.

⁵ Καὶ ὁ DESBOROUGH (Last Mycenaean, σ. 142) σημειώνει: «The excavators (of Vardaroftsa) could even be right in assigning the invasion to about the middle of the eleventh century». Προσθέτω ὅτι τὴν σκέψιν περὶ τῆς ἀνάγκης ἐπανεξετάσεως τοῦ προβλήματος τῆς χρονολογίας καὶ πιθανῆς μεταβολῆς της εἶχον ἀνεξαρτήτως τοῦ MÜLLER-KARPE καὶ πρὶν ἢ γνωρίσω τὰς ἀπόψεις του. Τοῦτο ἀναφέρω μόνον διὰ νὰ τονίσω ὅτι τὰ πράγματα ὁδηγοῦν ὑποχρεωτικῶς πρὸς αὐτὴν τὴν κατεύθυνσιν.

5. ΧΑΡΑΚΤΑ (εικ. 38).

Ἡ χάραξις διὰ κοσμητικὸς λόγους δὲν εἶναι ἄγνωστος εἰς τὴν κεραμεικὴν τῆς Βεργίνας· τὴν εὐρίσκομεν εἰς 16 ἀγγεῖα διαφόρων σχημάτων¹ (A11, A13, A23, E16, Z14, Z19, Z20, Z23, K13, K18, N13, O1, T27, AA9, AZ8 καὶ AH10). Ἐκ τούτων ὅμως μόνον τὰ A11, O1, AA9 ἴσως δὲ καὶ τὸ K13 θὰ ἠδύναντο νὰ ἐνταχθοῦν εἰς εἰδικὴν ὁμάδα «χαρακτῆς» κεραμεικῆς. Εἰς αὐτὰ ἡ χάραξις ἀπαρτίζει κοσμητικὸν σύστημα συγκεκροτημένον· εἰς τὸ A11 (κανθαρόσχημον) ἀνά δύο ὁμάδες λοξῶν χαρακτῶν γραμμῶν, συγκλινουσῶν πρὸς τὴν βάσιν τοῦ λαιμοῦ, διακοσμοῦν τὸ σῶμα τοῦ ἀγγείου· εἰς τὸ O1 χαρακτὰ τρίγωνα, ἐντὸς τῶν ὁποίων ὑπάρχουν ἄλλαι χαρακταὶ γραμμαὶ κάθετοι πρὸς τὴν βάσιν τοῦ τριγώνου, περιβάλλουν τὸν ὄμιον τοῦ ἀγγείου (μὲ τὴν βάσιν πρὸς τὸν λαιμόν)· εἰς τὸ AA9 (πρόχουν) διπλαῖ τεθλασμέναι γραμμαὶ περιβάλλουν τὸν ὄμιον, ἐνῶ συνεχῆς τεθλασμένη περιβάλλει τὸ μέσον τῆς κοιλίας (αἱ γραμμαὶ αὗται ἐπληροῦντο διὰ χρώματος ἐρυθροῦ)· εἰς τὸ K13 (μόνωτον κανθαρόσχημον) δύο συστήματα «παράλληλων» χαρακτῶν γραμμῶν περιβάλλουν τὴν βάσιν τοῦ ἄνω ἡμίσεος καὶ τὸ ὑπὸ τὸ χεῖλος τμήμα. Εἰς τὰ λοιπὰ ἡ χαρακτὴ κόσμησις εἶναι περιορισμένη καὶ ἀπλή. Εἰς τὸ A13 (ἀμοφορίσκον) αὕτη ἀποτελεῖται ἀπὸ μίαν γραμμὴν περὶ τὴν βάσιν τοῦ λαιμοῦ καὶ ἀνά μίαν περὶ ἐκάστην θηλήν, πέριξ τῶν ὁποίων ὑπάρχουν βραχεῖαι χαράξεις, γενόμεναι πιθανῶς διὰ τοῦ ὄνυχος τοῦ κεραμέως· τοῦ A23 (πρόχου) ἡ κόσμησις περιορίζεται εἰς ὀλίγας μικρὰς γραμμάς ἐπὶ τοῦ χεῖλους, ἐνῶ τῶν Z14, Z19, Z23 καὶ K18 (πρόχων) εἰς μικρὰς γραμμάς περὶ τὴν βάσιν τοῦ λαιμοῦ· εἰς τὸ Z20 (φιαλόσχημον) ὅμοιαι γραμμαὶ κοσμοῦν τὸ ἄκρον τῆς μικρᾶς ἐπιπέδου λαβῆς, εἰς τὸ N13 (πρόχουν) ὀλίγαι χαράξεις ὑπάρχουν εἰς τὸ πρὸς τὸ χεῖλος τμήμα τῆς λαβῆς, ἐνῶ εἰς τὸ T27 (πρόχουν) μικραὶ λοξαὶ γραμμαὶ ὑπάρχουν ἑκατέρωθεν τῆς λαβῆς εἰς τὸ σημεῖον ἐπαφῆς τῆς πρὸς τὸ σῶμα· εἰς τὸ AZ8 (δίδυμον πρόχουν) μικραὶ χαράξεις ὑπάρχουν εἰς τὴν ἄνω ἐπιφάνειαν τῶν χειλέων καὶ τῆς λαβῆς καὶ ἀτάκτως ἐπὶ τῶν ὄμων περὶ τὴν βάσιν τοῦ λαιμοῦ (μᾶλλον τῶν λαιμῶν)· τέλος αἱ μικραὶ χαράξεις τοῦ χεῖλους τοῦ AH10 ἀποτελοῦν προφανῶς ἀτροφικὴν εἰκόνα τῶν ραβδωτῶν χειλέων φιαλοσχήμου ἀγγείου. Τοῦ E16 (κυαθίου) αἱ περὶ τὸν λαιμόν ἀλλαγες ἀποτελοῦν, ἴσως, ἐπιμελεστέραν μορφήν χαράξεως· ἄλλωστε τοῦτο εἶναι τροχήλατον· θὰ ἐξετασθῇ πάντως, βάσει τοῦ σχήματος, κατωτέρω.

Δὲν εἶναι εὐκόλον νὰ ἀνεύρωμεν εἰς κοινὴν πηγὴν τὴν καταγωγὴν τῆς διακοσμῆσεως τῶν ἀγγείων τούτων. Ὁ HEURTLEY ἀπέκρουσε τὴν ἄποψιν ὅτι πρέπει νὰ ἀναζητηθῇ βορείως τῆς Μακεδονίας ἡ καταγωγὴ τῆς καὶ ὑπεστήριξεν ὅτι ἤδη εἰς τὴν μεσοχαικὴν κεραμεικὴν τῆς Μακεδονίας εἶναι γνωστὴ². Δεδομένου ὅτι ἡ γνώμη του ἀφεώρα τὴν τοιαύτην κεραμεικὴν τῆς ὑστεροχαικῆς ἐποχῆς, προκύπτει ἀμέσως τὸ συμπέρασμα ὅτι ἡ ἀντίστοιχος τῆς Βεργίνας δύναται νὰ ἀναχθῇ ἀμέσως εἰς αὐτήν (τὴν ὑστεροχαικὴν). Ἐν τούτοις ἡ ὅλη μορφή τοῦ ἀγγείου A11 ὡς καὶ ἡ χαρακτὴ κόσμησις του τὸ ἀποχωρίζουν τῶν λοιπῶν καὶ ἐπιτρέπουν τὴν ὑπόθεσιν, ὅτι ἀποτελεῖ ἀπόγονον διαφόρου τεχνι-

¹ Δὲν ὑπολογίζω τὰ ἀγγεῖα, εἰς τὰ ὁποῖα διὰ μιᾶς χαρακτῆς γραμμῆς ἡ ἀύλακος διαχωρίζεται ὁ λαιμός (εἰς τὰς πρόχους, τοὺς ἀμοφορίσκους) ἢ τὸ χεῖλος (εἰς ἀνοικτὰ δίωτα) ἀπὸ τοῦ λοιποῦ σώματος.

² Prehistoric Macedonia, σ. 123-124.

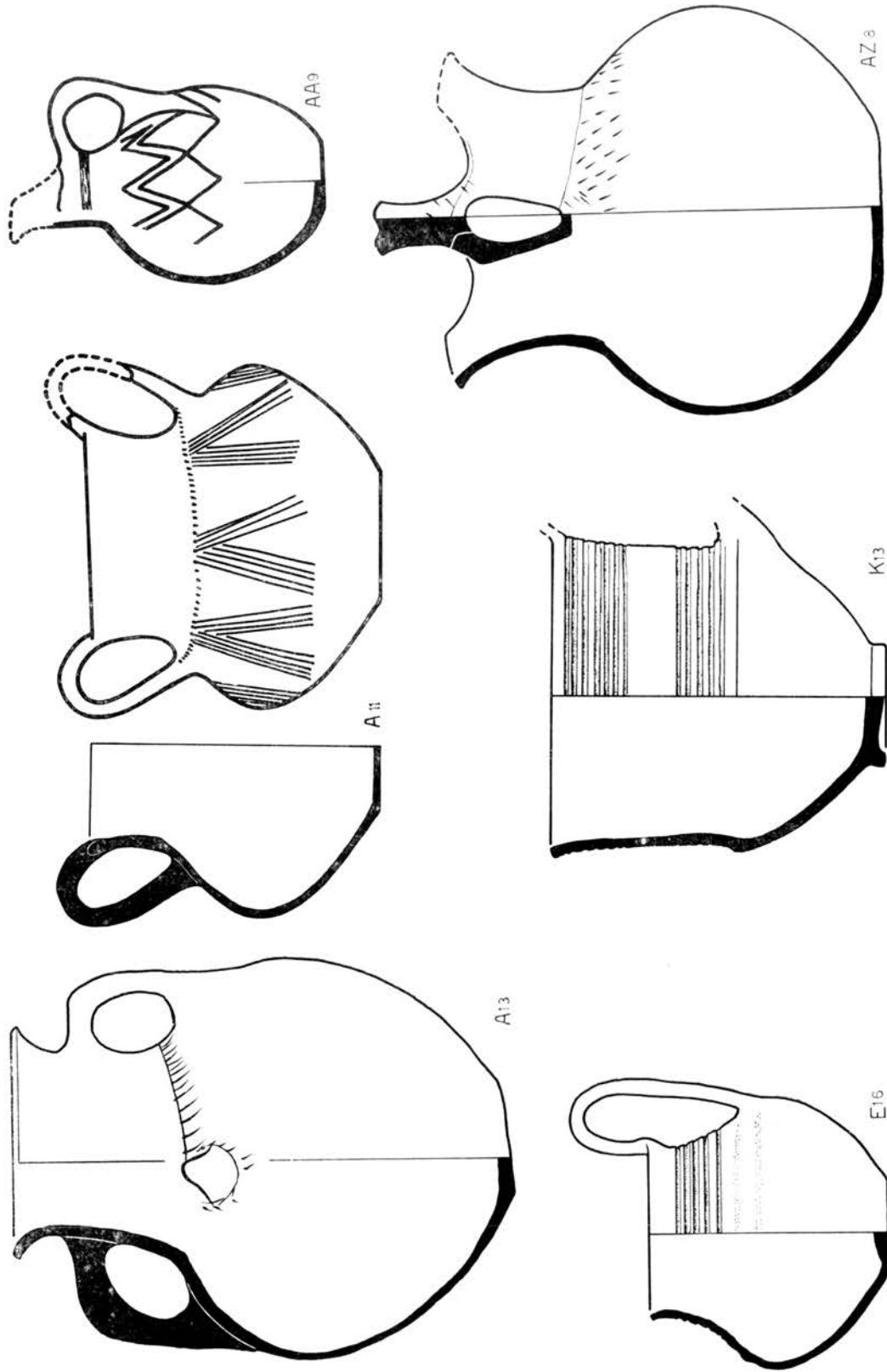

Ειχ. 38. «Χαλαζικά» άγγεία.

κῆς καὶ καλλιτεχνικῆς παραδόσεως· ἐπίσης τὸ AZ8 θὰ πρέπει νὰ σχετισθῇ μᾶλλον πρὸς τὴν κατηγορίαν τῶν «ραβδωτῶν» ἀγγείων, ἐφ' ὅσον αἱ λαβαὶ τοῦ ὁμοιάζουν ἀρκετὰ πρὸς μίαν ἐκ Βαρδαρόφτσας προερχομένην¹.

Ἐκ τῶν ἀνωτέρω προκύπτει ὅτι εἶναι μάταιον νὰ ἀναζητήσωμεν ὠρισμένην χρονολογίαν διὰ τὴν κατηγορίαν ταύτην. Ἡ χρονολόγησις των θὰ γίνῃ βάσει ἄλλων κριτηρίων καὶ ἐξωτερικῶν ἐνδείξεων.

6. ΤΡΟΧΗΛΑΤΑ

Ἐκτὸς τῶν 31 πρωτογεωμετρικῶν, τῶν 3 γραπτῶν τροχηλάτων κανθαρόσχημων καὶ τῆς 1 μυκηναϊκῆς πυξίδος, ἄλλα 5 ἀγγεῖα ἐκ τῶν ἐνταῦθα δημοσιευομένων εἶναι τροχηλάτα. Ἐκ τούτων 2 εἶναι χαρακτηριστικὰ κανθαρόσχημα (Z35 καὶ ΑΓ37), 2 κύπελλα, μόνωτα-κυάθια (Δ21, Ε16) καὶ 1 πρόχους (ΑΓ16). Ἐκ τούτων τὰ 4 (Ε16, Z35, ΑΓ16 καὶ ΑΓ37) ἔχουν πηλὸν χαρακτηριστικῶς τεφρόν. Διὰ τὸ σχῆμά των ὅμως θὰ ἐνταχθοῦν κατὰ τὴν ἐξέτασιν, ἢ ὅποια ἀκολουθεῖ, εἰς τὰς ἀντιστοίχους κατηγορίας τῶν χειροποιήτων ἀγγείων.

7. ΧΕΙΡΟΠΟΙΗΤΑ

Τὸ μεγαλύτερον μέρος τῶν ἀνευρεθέντων εἰς Βεργίναν ἀγγείων εἶναι χειροποίητα ἀκόσμητα. Μολονότι πρέπει νὰ θεωρήσωμεν βέβαιον ὅτι εἰς τοὺς τάφους ἐτίθεντο ἀγγεῖα ὠρισμένων μόνον σχημάτων², τὰ ὅποια δὲν ἀντιπροσωπεύουν τὸ σύνολον τῶν ἐν χρήσει σχημάτων, ἡ παρατηρουμένη ποικιλία εἶναι ἀξιόλογος, παρὰ τὴν μονότονον παρουσίαν εἰς μέγαν ἀριθμὸν τῶν ἰδίων τύπων. Ἡ ἀνασκαφὴ τῆς Βεργίνας ἐπλούτισε σημαντικώτατα τὸν ὑπὸ τοῦ HEURTLEY γενόμενον κατάλογον τῶν ἀγγείων τῆς προϊμου σιδηρᾶς ἐποχῆς τῆς Μακεδονίας, ὥστε δυνάμεθα σήμερον νὰ μελετήσωμεν τὴν κεραμικὴν ταύτην βασιζόμενοι ἐπὶ λίαν εὐρείας καὶ ἐπομένως ἀσφαλοῦς βάσεως.

Ἐκ τῶν 544 ἀγγείων εἶδομεν ὅτι 2 ἦσαν μυκηναϊκοῦ σχήματος, 31 πρωτογεωμετρικά, 9 (8 ἀκέραια καὶ 1 θραῦσμα) ραβδωτά, 4 χαρακτὰ καὶ 7 γραπτὰ. Ἀπομένουν 491 ἀγγεῖα, ἐκ τῶν ὁποίων 486 χειροποίητα, τὰ ὅποια δυνάμεθα νὰ κατατάξωμεν εἰς τὰς ἐξῆς κατηγορίας.

1. Πρόχοι ὀπισθοτομήτου προχοῆς	236
2. Πρόχοι-θήλαστρα	3
3. Δίωτα μὲ δισκόμορφον ἀπόληξιν λαβῶν	99
4. Ἀμφορίσκοι	28
5. Φιαλόσχημα	44
6. Ὑδρῖαι	4
7. Κανθαρόσχημα	18
8. Ἀνοικτὰ δίωτα	15

¹ HEURTLEY, *Preh. Macedonia*, εἰκ. 87d.

² Χαρακτηριστικὴ ἀπόδειξις τούτου εἶναι ἡ πέρα τοῦ νεκροταφείου ἀνευρεθεῖσα ὑψίπους κύλιξ μὲ λαβὰς κομβιοσχημῶν ἀπολήξεων (εἰκ. 65).

9. Μόνωτα	19
10. Πρόχοι	4
11. Ίδιότυπα	7
12. "Οστρακα άδιαγνώστων άγγείων	14

A. ΠΡΟΧΟΙ ΟΠΙΣΘΟΤΜΗΤΟΥ ΠΡΟΧΟΗΣ (εικ. 39 - 41).

Ἡ πρόχους με τὴν ἀποτόμως κατερχομένην εἰς τὸ ὀπισθεν μέρος προχοῆν, τὴν ὁποῖαν οἱ Ἕλληνοι ὠνόμασαν «jug with cut-away neck», εἰς τὴν ἑλληνικὴν δὲ ἀπεκλήθη («οπισθότμητος¹»), ἀποτελεῖ τὸ συνηθέστερον χειροποίητον ἄγγειον τοῦ νεκροταφείου τῆς Βεργίνας, εἶναι δὲ ἀπὸ τὰ τυπικώτερα καὶ χαρακτηριστικώτερα σχήματα τῆς μακεδονικῆς κεραμεικῆς τῆς πρώιμου ἐποχῆς τοῦ σιδήρου. Εἰς τοὺς δημοσιευομένους ἐνταῦθα τύμβους ἀνευρέθησαν 236, πολλαὶ δὲ ἄλλαι μοῦ παρεδόθησαν ὑπὸ χωρικῶν, οἱ ὅποιοι ἀνεῦρον αὐτὰς εἰς τυχαίας ἐκσκαφὰς τῶν ἀγρῶν των. Εἶναι ἀξιοσημείωτον ὅτι μία τοιαύτη ἐκ περισυλλογῆς προερχομένη πρόχους ἔχει ὕψος 0.31 μ., μοναδικὸν τόσον μεταξὺ τῶν λοιπῶν πρόχων τοῦ νεκροταφείου τῆς Βεργίνας, ὅσον καὶ μεταξὺ ὄλων τῶν γνωστῶν εἰς ἐμὲ ἐκ Μακεδονίας. Ὑποπτεύομαι ὅτι, ὡς καὶ ἡ ὑψίπους κύλιξ, δὲν προέρχεται ἐκ τάφου, ἀλλ' ἐξ ἄλλης θέσεως (ἀγροικίας;). Αἱ πρόχοι αὐτοῦ τοῦ τύπου ἔχουν συνήθως ὕψος περὶ τὰ 0.20 μ., ἐκτὸς μιᾶς κατηγορίας μικρῶν, διὰ τὰς ὁποίας θὰ γίνῃ λόγος ἐν συνεχείᾳ. Δὲν ὑπάρχει οὐδεμία ἀμφιβολία ὅτι ὁ τύπος οὗτος συνεχίζει εἰς τὴν Μακεδονίαν μακροτάτην παράδοσιν, ἀρχομένην ἀπὸ τῆς πρώτης ἐποχῆς τοῦ χαλκοῦ καὶ συνεχιζομένην καθ' ὅλας τὰς περιόδους τῆς μακεδονικῆς προϊστορίας μέχρι τῆς τελευταίας (ἐποχῆς τοῦ σιδήρου), ὅτε ἀναπτύσσεται καὶ κυριαρχεῖ εἰς ὅλας τὰς περιοχὰς τῆς Μακεδονίας². Ἡ διατήρησις τοῦ σχήματος καὶ ἡ ἐξάπλωσις του εἶναι εὐεξήγητος, διότι ἀνταποκρίνεται εἰς βασικὴν ἀνάγκην τοῦ ἀνθρώπου καὶ ἐκπληρῶνει αὐτὴν κατὰ τὸν καλύτερον πρακτικὸν τρόπον· τοῦτο ἐπιβεβαιώνεται ἀπὸ τὸ γεγονός ὅτι ἡ μορφή τῆς προχοῆς διατηρεῖται εἰς ἀντίστοιχα σκεύη μέχρι σήμερον. Ἡ ἐπιτυχὴς διάπλσις τοῦ σχήματος κατὰ τρόπον μὴ ἐπιδεχόμενον οὐσιώδεις μεταβολὰς καὶ ἡ διατήρησις του σχεδὸν ἀναλλοιώτου δυσχεραίνουν τὴν διάκρισιν μορφολογικῶν μεταβολῶν, αἱ ὁποῖαι θὰ προσέφερον καὶ τὴν δυνατότητα ἀκριβέστερας χρονολογίας των. Τοῦτο θὰ ἦτο ἰδιαίτερος σημαντικὸν διὰ τὴν πρώιμον σιδηρᾶν ἐποχὴν τῆς Μακεδονίας, διὰ τὴν χρονολόγησιν τῆς ὁποίας κινούμεθα με πολλὴν ἀσάφειαν ἐντὸς εὐρυτάτων χρονικῶν ὀρίων, διότι τὰ ἄγγεῖα ταῦτα εὐρίσκονται ἐν ἀφθονίᾳ εἰς ὅλας τὰς περιοχὰς καὶ πιθανώτατα καλύπτουν μακροτάτην χρονικὴν περίοδον. Διὰ τοὺς λόγους τούτους θεωρῶ χρήσιμον τὴν προσπάθειαν στοιχειώδους ἔστω τυπολογικῆς κατατάξεως των καί, εἰ δυνατόν, συναγωγῆς χρονολογικῶν κριτηρίων.

Ἡ πρώτη διάκρισις τῶν πρόχων τούτων δύναται νὰ γίνῃ ἐπὶ τῇ βάσει τοῦ χρώματος

¹ ΒΕΡΒΕΛΗΣ, Πρωτογεωμετρικὸς ρυθμὸς, σ. 19· θὰ ἦτο ἴσως προτιμότερος ὁ ὅρος: «πρόχους λοξοτμήτου προχοῆς» ἢ ἀκόμη καὶ «ραμφοσχῆμου προχοῆς». Διατηρῶ ἐν τούτοις τὸν προταθέντα πρὸς ἀποφυγὴν συγχύσεως.

² HEURTLEY, Preh. Macedonia, σ. 168 ἀρ. 174-5 (πρώτη ἐποχὴ χαλκοῦ), σ. 210 ἀρ. 394-95, σ. 212 ἀρ. 400-401 (μέση ἐποχὴ χαλκοῦ), σ. 218 ἀρ. 424, σ. 224 ἀρ. 453, σ. 227 ἀρ. 463-5 (ὕστερα ἐποχὴ χαλκοῦ), σ. 232 ἀρ. 470, σ. 235 ἀρ. 478 - 79, σ. 239 ἀρ. 498 (πρώιμος ἐποχὴ σιδήρου).

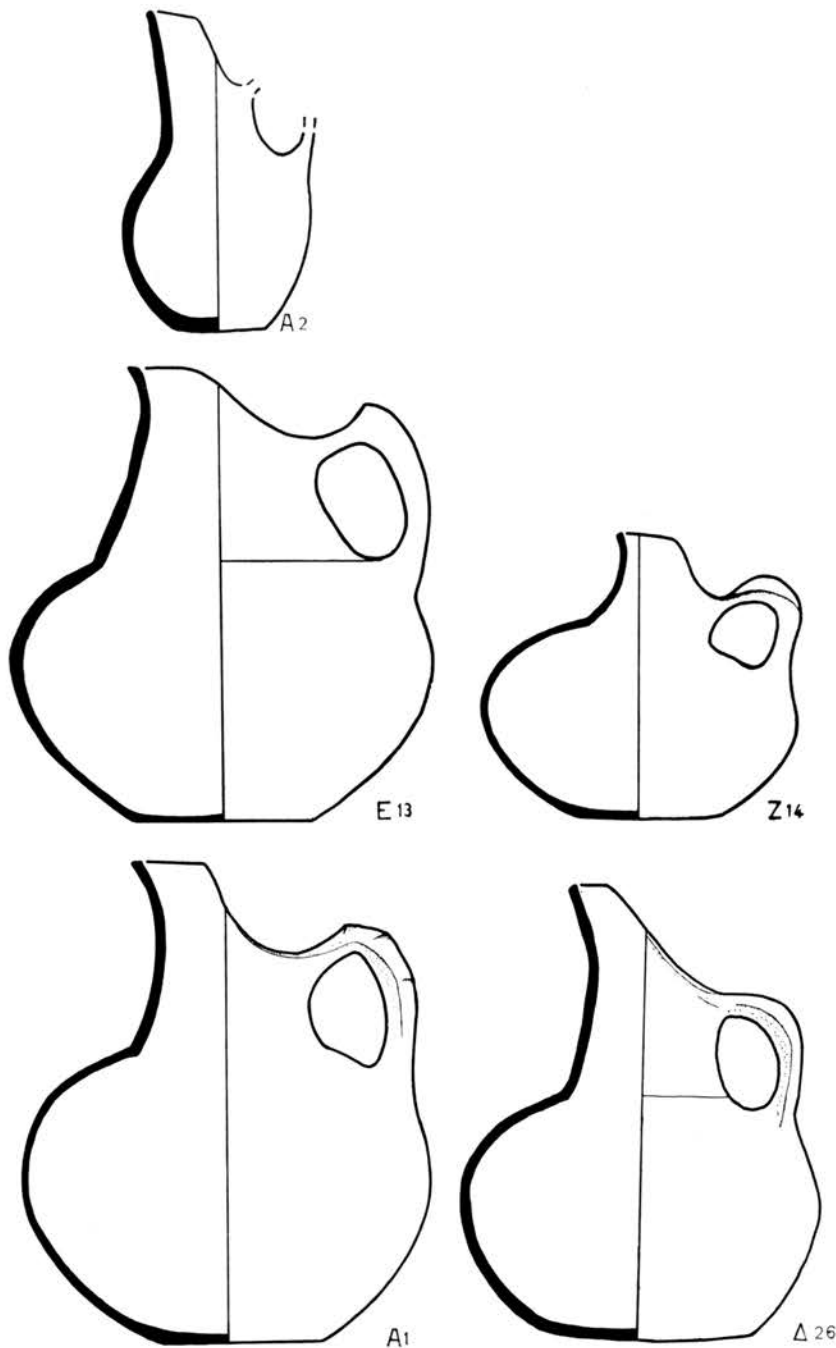

Εικ. 39. Πρόχοι 1ης και 2ας κατηγορίας.

τοῦ πηλοῦ (βλ. καὶ κατωτέρω) 1) εἰς τεφρόχρους καὶ 2) εἰς ἐρυθράς. Αἱ πρόχοι τῆς 1ης κατηγορίας ἔχουν κατὰ κανόνα βαθὺ τεφρὸν χροῶμα, ὁμοιόχρωμον καθ' ὅλην τὴν ἐπιφάνειαν. Τὸ χροῶμα τῶν πρόχων τῆς 2ας κατηγορίας ποικίλλει ἀπὸ ἀνοικτοῦ πορτοκαλλερύθρου μέχρι σκοτεινοῦ καστανερύθρου, συχνὰ εἶναι διάφορον εἰς τὰ διάφορα σημεῖα τοῦ ἀγγείου, ἐνίοτε δὲ ἐκ τῆς ὀπτήσεως ὠρισμένα τμήματα ἔχουν λάβει τεφρὰν

ἀπόχρωσιν. Πολλάκις εἰς τὰ ἀγγεῖα τῆς 2ας κατηγορίας τὸ ἐρυθρὸν χροῶμα τοῦ πηλοῦ περιορίζεται εἰς τὰς ἐπιφανείας — ἐξωτερικὴν καὶ ἐσωτερικὴν — τὸ ἐσωτερικὸν δὲ τοῦ τοιχώματος μεταξὺ τῶν δύο στρωμάτων εἶναι τεφρόν. Ἐπειδὴ ἐκ τῆς διακρίσεως ταύτης δὲν εἶναι δυνατὴ ἡ συναγωγὴ περαιτέρω πορισμάτων, προχωρῶ εἰς τὴν καθ' αὐτὸ τυπολογικὴν διάκρισιν ἐπὶ τῇ βάσει τῆς διαμορφώσεως τοῦ σώματός των.

Τὸ σύνολον τῶν πρόχων τούτων εἶναι δυνατόν νὰ καταταχθῇ εἰς τρεῖς κατηγορίας.

1. Τὰς μικρὰς πρόχους — ὕψ. περὶ τὰ 0.10 - 0.13 μ. — τῶν ὁποίων ἡ κοιλία εἶναι κατὰ τὸ πλεῖστον στενὴ — ἐλλειπτικῆς καθέτου τομῆς — ὁ δὲ λαιμὸς καὶ ἡ προχὴ κάθεται συνεχίζουσαν σχεδὸν τὴν κατακόρυφον πορείαν τῆς καμπύλης τῆς κοιλίας (εἰκ. 39). Τυπικὰ παραδείγματα εἶναι αἱ πρόχοι Α2, Α6, Ζ10, Ν48, ΑΕ39, ΑΖ26¹. Χαρακτηριστικῶς πεπλατυσμένην κοιλίαν ἔχουσαν αἱ μικραὶ πρόχοι Ζ14 καὶ ΑΕ37.

2. Τὰς μεγαλυτέρας πρόχους — ὕψ. περὶ τὰ 0.18-0.20 μ. — τῶν ὁποίων ἡ κοιλία εἶναι σχήματος πεπλατυσμένης σφαίρας, ἡ λαβὴ συνήθως γωνιώδης ἢ συνεστραμμένη, ὁ λαιμὸς διακρίνεται σαφῶς ἀπὸ τοῦ σώματος (αἱ ἐπιφάνειαι τοῦ λαιμοῦ καὶ τοῦ σώματος εἰς τὴν συνάντησίν των σχηματίζουσαν σχεδὸν γωνίαν), ἡ δὲ προχὴ εἶναι ἀρκετὰ ἀνεπτυγμένη (εἰκ. 39). Τυπικὰ παραδείγματα: Α1, Α5, Α10, Γ2, Γ4, Δ19, Δ26, Ε13, Ε25, Ζ3, Ζ16, Κ4, Ν13, Ν32, Ν42, Ο3, Ο5, Ρ3, Ρ20, Τ27, Υ10, Υ12, Φ13, Χ5, ΑΑ13, ΑΓ31, ΑΓ47, ΑΓ48, ΑΔ12, ΑΔ14, ΑΕ19, ΑΕ25, ΑΕ37, ΑΖ6, ΑΖ27, ΑΗ5, ΑΗ12.

3. Ἴσας πρὸς τὰς τῆς 2ας κατηγορίας εἰς μέγεθος, τῶν ὁποίων ἡ κοιλία εἶναι ὠοειδῆς, ἡ μετάβασις πρὸς τὸν λαιμὸν ὀλιγώτερον ἀπότομος, ἐνίοτε δὲ ἡ καμπύλη τῆς κοιλίας συνεχίζεται — μεταβάλλουσα μόνον φοράν — πρὸς τὸν λαιμὸν (τὴν προχὴν) (εἰκ. 40). Τυπικὰ παραδείγματα: Δ11, Ε14, Ζ23, Κ20, Ν3, Ν23, Ν25, Ν26, Ν51, Ν55, Ξ10, Ξ12, Ρ8, Ρ10, Ρ12, Τ18, Τ23, Τ25, Τ31, Υ1, Φ10, Φ22, Φ27, Χ4, ΑΒ1, ΑΒ12, ΑΒ18, ΑΓ28, ΑΓ36, ΑΓ40, ΑΔ1, ΑΕ11, ΑΕ13, ΑΕ17, ΑΕ18, ΑΕ26, ΑΕ28, ΑΖ13, ΑΖ14, ΑΖ15, ΑΖ23, ΑΖ29, ΑΗ8.

Ἀκόμη καὶ μεταξὺ τῶν θεωρηθέντων ὡς τυπικῶν παραδειγμάτων ἐκάστης κατηγορίας διαπιστώνει τις διαφοράς. Εἰς τὰ λοιπὰ ὅμως ἀγγεῖα, τὰ ὁποῖα δὲν ἐμνημονεύθησαν, τὰ γνωρίσματα ταῦτα δὲν εἶναι σαφῆ καὶ θὰ ἦτο δυνατόν νὰ δημιουργηθῇ μία 4η κατηγορία, ἐνδιάμεσος μεταξὺ τῶν δύο τελευταίων, τῆς ὁποίας τὰ δείγματα ἔχουσαν κοιλίαν μᾶλλον σφαιρικὴν, οὐχὶ ὅμως ἀρκετὰ ἐξωγκωμένην (εἰκ. 41), καὶ νὰ ὑποτεθῇ ὅτι ἡ κατηγορία αὕτη ἀποτελεῖ τύπον μεταβατικὸν ἀπὸ τῆς 2ας πρὸς τὴν 3ην ἢ ἀντιστρόφως.

Ἐσημειώθη ἤδη ὅτι ἡ πρόχος ΑΓ16 εἶναι τροχήλατος, ἀποτελοῦσα οὕτω τὸ μοναδικὸν παράδειγμα τροχήλατου ἀγγείου τοῦ σχήματος τούτου (ἐκ Βεργίνας).

Ἐκ τῶν 236 πρόχων αἱ 35 ἔχουσαν λαβὴν συνεστραμμένην, 34 ἄλλων ἡ λαβὴ μαρτυρεῖ προσπάθειαν δηλώσεως ὑποτυπωδῶς τῆς συστροφῆς, 4 ἢ 5 δὲ ἄλλων φέρει ὀριζοντίαν αὐλακὰς, αἱ ὁποῖαι συντελοῦν εἰς τὸν αὐτὸν σκοπὸν. Αἱ λοιπαὶ ἔχουσαν κατὰ κανόνα λαβὴν ἐλλειψοειδοῦς τομῆς ἢ κυκλικῆς, μετατρεπομένης συχνὰ εἰς τριγωνικὴν κατὰ τὸ ἄνω

¹ Εἰς τὴν κατηγορίαν ταύτην, βάσει κυρίως τοῦ μεγέθους, ἀνήκουσαν αἱ πρόχοι: Α2, 6, 7, Β2, 3, Δ4, Ε1, Ζ6, 10, 13, 14, 18, 19, 30, Κ10, 14, 28, 29, Ν7, 22, 45, 48, 53, Ρ6, 17, Τ5, 6, 30, Υ3, 9, Φ4, 14, 26, ΑΑ9, ΑΓ3, 11, 14, 26, ΑΕ2, 24, 31, 37, 38, 39, ΑΖ26 καὶ ΑΗ2, 9, 11.

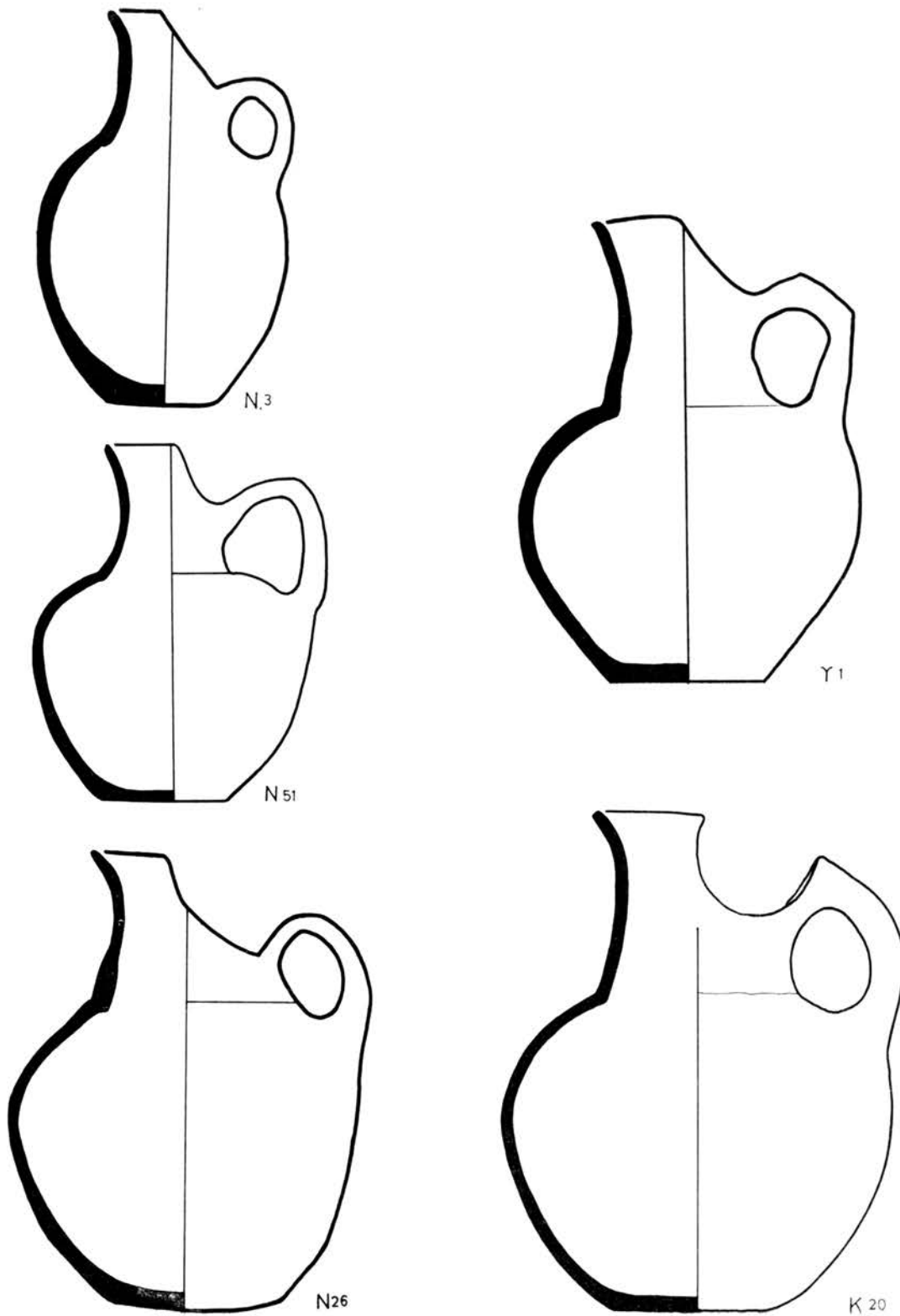

Ειχ. 40. Πρόχοι 3ης κατηγορίας.

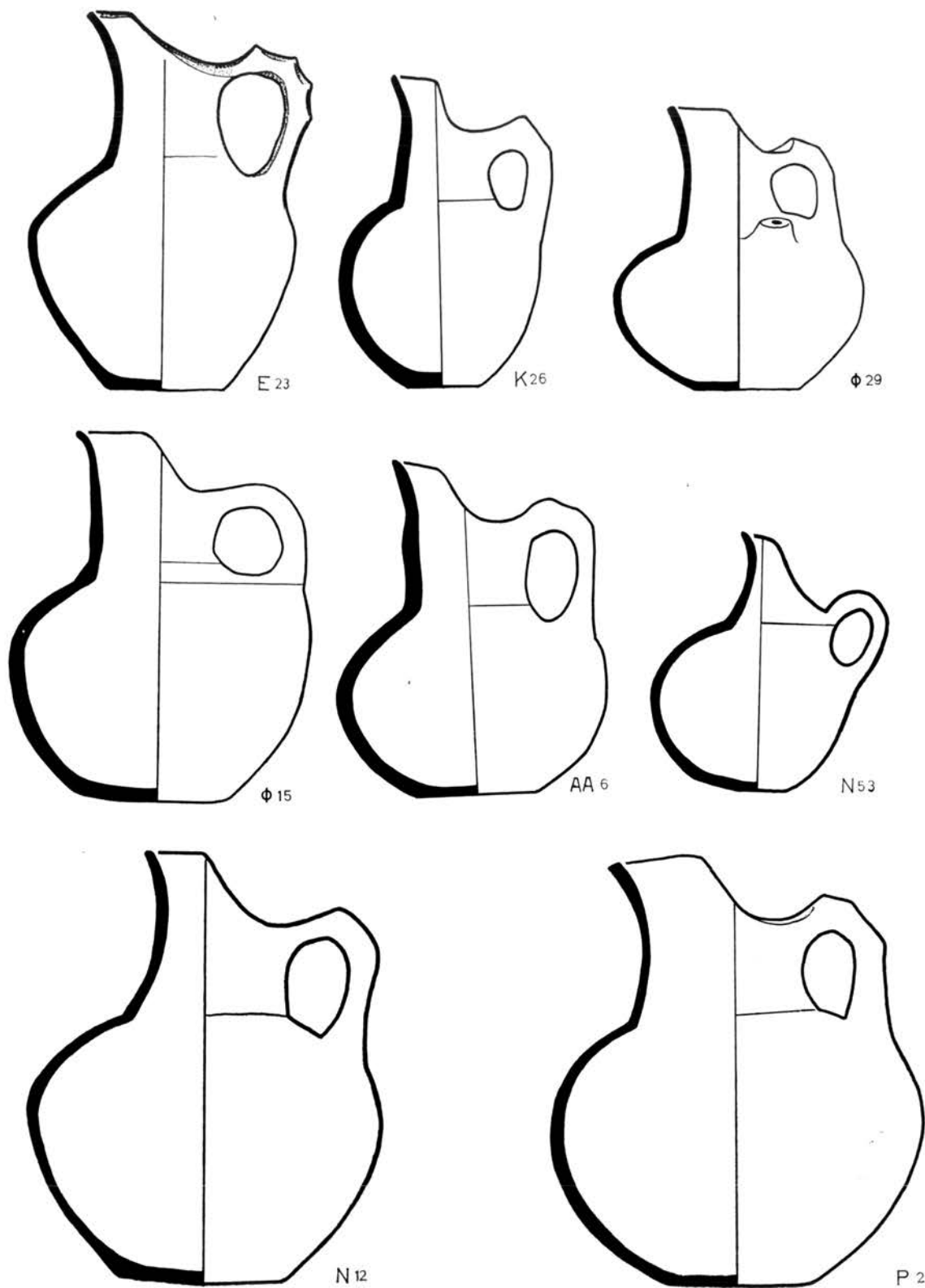

Είχ. 41. Πρόχοι 4ης κατηγορίας.

τμήμα. Ὡς πρὸς τὴν κατασκευὴν τῆς ἡ λαβὴ εἰς τὸ ἄνω μὲν μέρος ἀποτελεῖ συνέχειαν τοῦ περιχειλώματος, κάτω δὲ εἰσέρχεται ἐντὸς τοῦ τοιχώματος τῆς κοιλίας, διαστελλομένη εἰς τὸ ἐσωτερικὸν πρὸς μεγαλύτεραν ἀσφάλειαν.

Ὡς πρὸς τὴν προχοὴν παρατηροῦμεν ὅτι κατὰ κανόνα ἢ πρὸς τὰ ὀπίσω κάθοδος τῆς σχηματίζει γραμμὴν ὑπόκοilon, σπανιώτερον δὲ γίνεται περισσότερον ἀπότομος, πλησιάζουσα σχεδὸν τὴν εὐθεῖαν γραμμὴν.

Ἰδιαιτέρως πρέπει νὰ μνημονεύσωμεν τὴν δίδυμον πρόχουν AZ8, διὰ τὴν ὁποῖαν ἐγένετο ἤδη λόγος εἰς τὸ περὶ χαρακτῶν ἀγγείων μέρος· εἰς τοὺς ἐρευνηθέντας τύμβους αὕτη ἦτο τὸ μοναδικὸν δίδυμον ἀγγεῖον¹.

Ἐλάχισται εἶναι αἱ περιπτώσεις, αἱ ὁποῖαι μᾶς προσφέρουν ἀσφαλῆ καὶ ἀντικειμενικὰ στοιχεῖα διὰ τὴν διαπίστωσιν χρονικῆς διαφορᾶς μεταξὺ τῶν πρόχων. Ἐξ ὧσων ἐλέχθησαν διὰ τὴν κατασκευὴν τῶν τύμβων καὶ τῶν ἐντὸς τούτων τάφων προκύπτει ὅτι τὸ ὕψος εἰς τὸ ὁποῖον εὐρίσκονται αἱ ταφαὶ καὶ τὰ ἀγγεῖά των δὲν δύναται νὰ ἀποτελέσῃ ἀσφαλὲς κριτήριον διὰ τὴν μεταξὺ των χρονικὴν σχέσιν· εἶναι δυνατὸν ταφῆ γενομένη βαθύτερον ἐντὸς τοῦ τύμβου νὰ εἶναι μεταγενεστέρα ἄλλης, γενομένης εἰς ὑψηλότερον ἐπίπεδον. Τοῦτο βεβαίως δὲν ἰσχύει εἰς περίπτωσιν, καθ' ἣν ἡ ἀνωτέρα ὑπέρεκειται, ἐν μέρει ἔστω, τῆς κατωτέρας. Ἀτυχῶς αἱ τοιαῦται περιπτώσεις εἶναι ἐλάχισται. Ἀναμφισβητήτως τοῦτο συμβαίνει εἰς τὰς ταφὰς A III καὶ A IX, ἐκ τῶν ὁποῖων ἡ A IX ὑπέρεκειται τῆς A III. Τοῦτο σημαίνει, ὅτι αἱ πρόχοι A6 καὶ A7 (τῆς A IX) εἶναι νεώτεροι τῆς πρόχου A25 (A III). Τὸ αὐτὸ ἰσχύει διὰ τὰς ταφὰς N XVII-XVIII καὶ τὴν πρόχουν N7. Ἡ πρόχους N7 εὐρέθη ὑπὲρ τὴν ταφὴν N XVII, περιέχουσαν τὴν πρόχουν N53, καὶ αὕτη ὑπὲρ τὴν N XVIII, περιέχουσαν τὴν πρόχουν N55. Μὲ ὀλιγωτέραν βεβαιότητα, ἀλλὰ μὲ μεγάλην πιθανότητα δυνάμεθα νὰ εἴπωμεν ὅτι τὸ αὐτὸ συμβαίνει καὶ μὲ τὰς ταφὰς AΓ IV καὶ AΓ XVIII—ἡ AΓ IV περιέχουσα τὴν πρόχουν AΓ 11 εὐρίσκειτο ὑπὲρ τὴν AΓ XVIII, περιέχουσαν τὴν πρόχουν AΓ40—ὡς καὶ μὲ τὰς AZ VI, AZ V καὶ AZ VIII, εἰς τὰς ὁποίας ἡ AZ VI ὑπέρεκειται τῆς AZ V καὶ AZ VIII, δηλαδὴ αἱ πρόχοι AZ6 καὶ AZ14 εἶναι νεώτεροι τῶν AZ13 καὶ AZ19, αἱ ὁποῖαι δυνατὸν νὰ εἶναι σύγχρονοι. Ὁμοῖα σχέσις εἶναι πιθανὴ καὶ διὰ τὰς ταφὰς Δ VII καὶ Δ VI, ὥστε ἡ πρόχους Δ8 τῆς ταφῆς Δ VI πρέπει νὰ εἶναι νεώτερα τῆς Δ13 τῆς ταφῆς Δ VII.

Ἡ τοιαύτη χρονικὴ συσχέτισις τῶν ἀνωτέρω πρόχων, χρήσιμος καθ' ἑαυτὴν, δύναται τελικῶς νὰ μὴ προσκομίσῃ οὐσιώδεις καρπούς εἰς τὴν ἔρευναν, ἐὰν ἡ χρονικὴ διαφορὰ τῶν ἐπαλλήλων ταφῶν εἶναι μικρά· τοῦτο δὲν εἶναι ἀπίθανον, ἐνδέχεται μάλιστα ἡ χρονικὴ ἀπόστασις δύο ἐπαλλήλων ταφῶν νὰ εἶναι μικροτέρα τῆς μιᾶς γενεᾶς. Διὰ τὸν λόγον αὐτὸν ὀφείλομεν νὰ προχωρήσωμεν εἰς τὴν προσπάθειάν μας διὰ τῆς διασταυρώσεως ὅλων τῶν ὑπαρχόντων στοιχείων.

Δευτέρα δυνατότης χρονολογήσεως τῶν πρόχων παρέχεται ἐκ τῆς συνυπάρξεως τούτων μετὰ τῶν μυκηναϊκοῦ σχήματος πυξίδων Δ5 καὶ N20. Εἰς τὴν ταφὴν Δ VII, εἰς ἣν ἀπεδώσαμεν τὸ Δ5, ἀνῆκε πιθανῶς καὶ ἡ πρόχους Δ13. Ἀσφαλέστερον εἶναι ὅτι ἡ πρόχους N22 εἶναι σύγχρονος πρὸς τὸ N20, διότι εὐρέθησαν ὁμοῦ. Εἶναι προφανὲς τὸ

¹ Τὸ πλησιέστερον παράδειγμα ὁμοίου ἀγγείου εἶναι ἡ ἐκ Σικύρου ἀδημοσίευτος δίδυμος πρόχους ὀπισθομήτου προχοῆς, DESBOROUGH, *Prot. Pot.*, σ. 167

συμπέρασμα, ότι αἱ πρόχοι αὐταὶ — ἀσφαλῶς ἡ Ν22, πιθανῶς ἡ Δ13 — εἶναι ἐκ τῶν πρωιμωτέρων τοῦ νεκροταφείου.

Τρίτη δυνατότης προσφέρεται ὑπὸ τῶν ταφῶν, αἱ ὁποῖαι περιεῖχον πρόχους καὶ πρωτογεωμετρικὰ ἀγγεῖα. Ἡ πρόχους Δ11 ἀνήκει πιθανώτατα εἰς τὴν ταφὴν Δ V, ἐκ τῆς ὁποίας προέρχεται καὶ ὁ σκύφος Δ15. Εἰς τὴν ταφὴν Ε III συνανθῶνται ἡ οἰνοχόη Ε8 καὶ ἡ πρόχους Ε14, εἰς τὸν λίθινον δὲ τάφον Ε VIII, ὅπου ὁ σκύφος Ε26, ὑπῆρχε καὶ ἡ πρόχους Ε23. Ἡ πρόχους Ν5 ἀνήκεν εἰς τὴν ταφὴν Ν XIV, εἰς τὴν ὁποίαν ἀνήκε καὶ ὁ κρατὴρ Ν36. Ἡ πρόχους Τ2 ἀνήκεν εἰς τὴν ταφὴν Τ III, ὁμοῦ μετὰ τοῦ σκύφου Τ1. Εἰς τὴν ταφὴν Υ IV ἀνήκεν ἡ πρόχους Υ4 καὶ ὁ ἀμφορίσκος Υ6. Ἡ πρόχους ΑΓ6 εἶναι πιθανὸν ὅτι ἀνήκει εἰς τὴν ἰδίαν ταφὴν — ΑΓ III — μετὰ τὸν σκύφον ΑΓ7. Ἡ πρόχους ΑΓ16 ἀνήκεν εἰς τὴν ἰδίαν ταφὴν — ΑΓ IX — μετὰ τὸν σκύφον ΑΓ24, ἢ ΑΓ31 μετὰ τὸν σκύφον ΑΓ33 — ταφαὶ ΑΓ XIII-ΑΓ XIV. Ἡ πρόχους ΑΔ11 εἶναι σύγχρονος τοῦ ἀμφορίσκου ΑΔ 10. Αἱ πρόχοι ΑΖ1 καὶ ΑΖ2 ἀνήκουν ὁμοῦ μετὰ τοῦ θηλάστρου ΑΖ3 εἰς τὴν ταφὴν ΑΖ I, ἡ πρόχους ΑΖ15 εἰς τὴν ταφὴν ΑΖ VII, ὁμοῦ μετὰ τοῦ σκύφου ΑΖ16.

Τετάρτη δυνατότητα χρονολογικοῦ καθορισμοῦ παρέχουν αἱ ταφαὶ εἰς τὰς ὁποίας εὐρέθησαν περόνια ἢ τοξόσχημοι πόρπαι, αἱ ὁποῖαι σημαίνουν πιθανώτατα προτεραιότητα τῶν ταφῶν τούτων ἔναντι ἐκείνων, αἱ ὁποῖαι περιεῖχον ὀκτωσχήμους πόρπας. Εἰς ταφὰς περιεχούσας περόνας εὐρέθησαν αἱ πρόχοι Ν32 (ταφὴ Ν X), Ν44, Ν50 (ταφὴ Ν XIII), ΑΕ26 (ταφὴ ΑΕ IV). Εἰς ταφὰς περιεχούσας τοξόσχημους πόρπας εὐρέθησαν αἱ πρόχοι ΑΖ10 (ταφὴ ΑΖ IV) καὶ Ν23 (ταφὴ Ν V).

Πέμπτη δυνατότης χρονικῆς κατατάξεως τῶν πρόχων δύναται νὰ θεωρηθῇ ἡ ἀνεύρεσις των εἰς τὰς κατὰ τὴν περιφέρειαν τοῦ τύμβου «ἀντικανονικῶς» γενομένης ταφὰς, δηλαδὴ τὰς ταφὰς, αἱ ὁποῖαι δὲν ἀκολουθοῦν τὴν ἀκτινωτὴν περὶ τὸ κέντρον διάταξιν¹, ἀν δεχθῶμεν ὡς ὀρθὴν τὴν ὑπόθεσιν, ὅτι αἱ ταφαὶ αὐταὶ εἶναι μεταγενέστεραι τῶν λοιπῶν.

¹ Ἐκ τῶν ἀνωτέρω προκύπτει ἡ ἀκόλουθος πιθανὴ κατάταξις.

1. Ἀρχαιότεραι: α) τέλος 11ου ἀρχαῖ 10ου αἰῶνος: Ν22, πιθανῶς Δ13 β) ἐντὸς τοῦ 10ου αἰ.: Ν23, Ν32, Ν44, Ν50, ΑΕ26, ΑΖ10.
2. Ἐντὸς τοῦ 10ου αἰ. ἢ ἀρχαῖ 9ου: Ε23, Ν5, ΑΓ6, ΑΓ16.
3. Ἐντὸς τοῦ 9ου αἰ.: Δ11, Ε14, Τ2, Υ4, ΑΓ31, ΑΔ11, ΑΖ1, ΑΖ2, ΑΖ15.
4. Νεωτέρας ὅλων δυνάμεθα νὰ θεωρήσωμεν τὰς πρόχους: Α10, Γ2, Δ19, Δ26, Ε25, Ζ5, Ν14, Ν51, Ο5, Ρ3, Τ12, Χ4, ΑΓ45, ΑΓ47, ΑΓ48, ΑΔ12, ΑΔ14, ΑΕ37.

¹ Ἐκ τῶν 8 πρόχων τῆς πρώτης ομάδος οὐδεμία ἔχει σαφῶς πεπλατυσμένην κοιλίαν, πλὴν ἴσως τῆς Ν32· ὅλων ἡ κοιλία εἶναι σφαιρική, τῆς ΑΕ26 μάλιστα πλησιάζει τὸ ὠοειδὲς σχῆμα. Ἡ λαβὴ τῶν 6 ἔχει κατὰ τὴν τομὴν τῆς σχῆμα κατὰ τὸ μᾶλλον ἢ ἥττον ἑλλειψοειδὲς καὶ μόνον τῆς ΑΖ10 ἔχει γωνιώδη μορφήν εἰς τὸ ἐξωτερικόν τῆς περιγράμματος, οὕσα «συνεστραμμένη», ἐνῶ τῆς Ν22 δηλοῖ ὑποτυπώδη συστρόφην.

Σφαιρικὴν ἐπίσης κοιλίαν ἔχουν αἱ πρόχοι τῆς 2ας ομάδος καὶ λαβὴν ἑλλειψοειδῆ κατὰ τὴν τομὴν, πλὴν τῆς Ν5, ἐχούσης λαβὴν γωνιώδη, δηλοῦσαν ὑποτυπώδη συστρόφην.

¹ Εἰς αὐτὰς περιλαμβάνονται καὶ αἱ ἐντὸς πίθων ταφαὶ, ὅσαι δὲν ἀκολουθοῦν τὴν «κανονικὴν» διάταξιν.

Ἐκ τῶν 10 πρόχων τῆς 3ης ομάδος αἱ 6 ἔχουν κοιλίαν σφαιρικὴν, 1 — AZ15 — σφαιρικὴν — ὠοειδῆ, 1 — Δ19 — πεπλατυσμένην καὶ εἰς δύο — T2, ΑΓ31 — ἡ σφαῖρα τείνει νὰ πλατυνθῇ. Ἡ λαβὴ τῶν 7 εἶναι ἐλλειψοειδῆς, μιᾶς, — τῆς ΑΔ11 — γωνιώδης, καὶ μιᾶς — τῆς Υ4 — τείνει νὰ μεταβληθῇ εἰς γωνιώδη — ἀμφότεραι συνεστραμμέναι (τῆς AZ1 ἡ λαβὴ δὲν σώζεται).

Ἐκ τῶν 18 πρόχων τῆς 4ης κατηγορίας αἱ 11 ἔχουν κοιλίαν ἐντόνως πεπλατυσμένην — Α10, Γ2, Δ19, Δ26, Ε25, Ν14, Ο5, Ρ3, ΑΓ48, ΑΔ12, ΑΕ37 — 4 σφαιρικὴν — Ν51, Τ12, ΑΓ45, ΑΔ14 — μία σφαιρικὴν τείνουσαν νὰ πλατυνθῇ — ΑΓ47 — καὶ δύο ὠοειδῆ — Ζ5, Χ4. Ἡ λαβὴ τῶν 7 εἶναι ἐλλειψοειδῆς — Δ26, Ε25, Ζ5, Ν14, Ν51, Χ4, ΑΓ47 — τῶν 5 γωνιώδης — Α10, Ο5, Ρ3, ΑΔ12, ΑΔ14 (τῶν 4 σαφῶς συνεστραμμένη, τῆς Α10 φέρει ὀριζοντίας ἀλλαγώσεις), τῶν δύο τείνει νὰ γίνῃ γωνιώδης — Γ2, ΑΕ37 — τῶν 3 εἶναι ἐλλειψοειδῆς, μὲ ὀριζοντίας ἀλλαγώσεις — Δ19, ΑΓ45, ΑΓ48 — καὶ τῆς μιᾶς ἐλλείπει.

Ἐκ τῶν ἀνωτέρω προκύπτει ὅτι δὲν εἴμεθα εἰς θέσιν νὰ διαπιστώσωμεν ἀσφαλῶς τὴν μορφολογικὴν ἐξέλιξιν τῆς πρόχου, ἀλλὰ μᾶς ἐπιτρέπεται νὰ θεωρήσωμεν νεωτέρας τὰς ἐχούσας ἐντόνως πεπλατυσμένην κοιλίαν καὶ νὰ εἴπωμεν ὅτι πρὸς αὐτὴν τὴν κατεύθυνσιν τείνει ἡ ἐξέλιξις τῆς πρόχου. Τοῦτο σημαίνει ἴσως ὅτι ὁ τεχνίτης χάνει τὴν αἰσθησὶν τῆς τεκτονικῆς στερεότητος τοῦ σχήματος καὶ ἐπομένως ὀδηγεῖται εἰς τὸν ἐκφυλισμὸν τῆς ἀρχικῆς του μορφῆς. Παραλλήλως ὅμως ἡ μορφή τῆς λαβῆς καθίσταται γωνιώδης, ἐνῶ ἀρχικῶς ἦτο καμπυλόσχημος. Τοῦτο εἶναι ἰδιαιτέρως ἀξιόσημείωτον, διότι τὴν γωνιώδη μορφήν, οὐσαν συγγενῆ πρὸς τὴν μορφήν τῆς συνεστραμμένης λαβῆς, θὰ ἦτο λογικὸν νὰ θεωρήσωμεν ἀρχαιότεραν καὶ ἀναγομένην εἰς τὰ ὑπὸ τοῦ HEURTLEY χαρακτηρισθέντα στοιχεῖα τῆς κεραμεικῆς «Lausitz». Ἄν ἐν τούτοις αἱ παρατηρήσεις μας εἶναι ὀρθαί, τοῦτο δὲν δύναται νὰ συμβαίῃ.

Πέρα ὅλων τούτων ὀφείλομεν νὰ μὴ παραβλέπωμεν τὸ γεγονός, ὅτι εἰς τοιαύτην χειροποίητον κεραμεικὴν δὲν δυνάμεθα νὰ εἴμεθα ἀσφαλεῖς εἰς παρατηρήσεις ὡς αἱ ἀνωτέρω καὶ ὅτι πολλάκις ἡ μορφολογικὴ διαφορὰ τῶν ἀγγείων ὀφείλεται εἰς τὴν διαφορὰν τῆς προσωπικῆς ἱκανότητος καὶ ἐπιμελείας τοῦ κεραμέως.

ΑΙ ΠΡΟΧΟΙ - ΘΗΛΑΣΤΡΑ (εἰκ. 41, ἄνω δεξιὰ).

Ἐκτὸς τῶν 236 τούτων πρόχων εὑρέθησαν εἰς τοὺς ἀνασκαφέντας τύμβους καὶ 3 ἀκόμη, αἱ Ζ5, Φ29 καὶ ΑΒ14, αἱ ὁποῖαι φέρουν εἰς τὴν μίαν πλευρὰν τῆς κοιλίας τῶν μικρὰν σωληνοειδῆ ἐκφυσιν, στενουμένην πρὸς τὸ ἄκρον¹. Ταύτας δυνάμεθα νὰ χαρακτηρίσωμεν ὡς «θήλαστρα» πρὸς διάκρισίν των ἀπὸ τῶν λοιπῶν, ἀπὸ τῶν ὁποίων ὅμως εἰς οὐδὲν ἄλλο διαφέρουν. Κατὰ τὸ μέγεθος ἀνήκουν καὶ αἱ 3 εἰς τὴν 1ην κατηγορίαν τῶν μικρῶν πρόχων. Σημειωτέον ὅτι αἱ δύο, ἡ Ζ5 καὶ ἡ Φ29, εὑρέθησαν ἐντὸς ταφῶν πίθων (Ζ2, Φ2).

¹ Ὅμοιον, ἀδημοσίευτον, ἀγγεῖον ὑπάρχει εἰς τὴν Ἀρχαιολογικὴν Συλλογὴν Σκύρου.

B. ΔΙΩΤΑ ΜΕ ΔΙΣΚΟΜΟΡΦΟΝ ΑΠΟΛΗΞΙΝ ΛΑΒΩΝ (εικ. 42 - 43).

Τὸ συνηθέστερον μετὰ τὰς πρόχους ἀγγεῖον τῆς Βεργίνας εἶναι τὸ ἀνοικτὸν δίωτον, τοῦ ὁποῖου αἱ λαβαὶ ἀπολήγουν εἰς δύο ὀριζόντια δισκάρια ἢ κομβία. Ἐν συνόλῳ ἀνευρέθησαν 99 τοιαῦτα ἀγγεῖα. Γενικῶς ταῦτα ἀποτελοῦνται ἀπὸ ἡμισφαιρικὴν κοιλίαν, στενὸν χεῖλος καὶ τὰς δύο καθέτους λαβάς, αἱ ὁποῖαι ἄρχονται ἀπὸ τοῦ ἄνω χείλους καὶ καταλήγουν εἰς τὸ ἄνω μέρος τῆς κοιλίας, εἰς τὸ ἄνω δὲ μέρος αὐτῶν φέρουν ὡς ἀπόφυσιν τὴν δισκόμορφον ἢ κομβιόσχημον ἀπόληξιν. Ἡ συνήθης διάμετρος τῶν χεϊλέων κυμαίνεται μεταξὺ 0.15-0.18 μ., ἀνάλογον δὲ εἶναι καὶ τὸ βάθος τοῦ ἀγγείου. Δύσκολος εἶναι οἰαδήποτε τυπολογικὴ διάκρισις τούτων· μόνον βάσει τοῦ χείλους θὰ ἠδύνατο νὰ διακριθῶν εἰς δύο ομάδας: εἰς ἐκεῖνα τὰ ὁποῖα ἔχουν σαφῶς διακρινόμενον χεῖλος, καὶ αὐτὰ εἶναι τὰ περισσότερα, καὶ εἰς ἐκεῖνα τῶν ὁποίων τὸ χεῖλος ἀποτελεῖ συνέχειαν τοῦ σώματος καὶ μόλις διακρίνεται τούτου (A12, Δ31, E29, K15, K30, N21, Ξ8, X1, AA14, AB15, AB16, AΓ52, AE1, AZ5, AZ7). Θὰ ἠδύνατο ἐπίσης νὰ ἐπιχειρηθῇ διάκρισις βάσει τῆς διαμορφώσεως τῆς λαβῆς, τῆς ὁποίας ἡ δισκόσχημος ἀπόληξις ἄλλοτε εἶναι ὀριζόντια εἰς τὴν ἄνω ἐπιφάνειάν της, ἄλλοτε δὲ ὑπόκοιλος, ἢ σύνδεσις της δὲ πρὸς τὸ σῶμα τῆς λαβῆς παρουσιάζει διαφόρους παραλλαγὰς. Νομίζω ὅμως ὅτι αἱ μικραὶ αὗται διαφοραὶ ὀφείλονται εἰς τὴν διάθεσιν καὶ τὴν προτίμησιν τοῦ ἀγγειοπλάστου καὶ δὲν ἀποτελοῦν οὔτε χρονολογικὰ οὔτε τυπολογικὰ κριτήρια. Ἐντελῶς ἰδιότυπον, ἐντὸς τῆς κατηγορίας ταύτης, εἶναι τὸ ἀγγεῖον Δ17 (εικ. 43). Τὸ σῶμά του εἶναι ἰδιαίτερος βαθύ, τὸ χεῖλός του διαστέλλεται ἐντόνως πρὸς τὰ ἔξω, αἱ δὲ λαβαὶ του εἶναι συνεστραμμέναι.

Ὅτι ἡ λαβὴ αὕτη ἦτο ἰδιαίτερος ἀγαπητὴ καὶ διαδεδομένη εἰς τὴν περιοχὴν τῆς Βεργίνας μαρτυρεῖ ἡ παρουσία της καὶ εἰς τὸ τρίτον ἰδιόμορφον ἀγγεῖον Δ10 (εικ. 60) καὶ εἰς τὴν ἐπίσης ἰδιόμορφον δίωτον κύλικα, τὴν εὑρεθεῖσαν τυχαίως ἐντὸς ἀγροῦ (εικ. 65). Ἀξιοσημεῖωτον εἶναι ὅτι ἡ μορφή αὕτη τῆς λαβῆς εἶναι ἄγνωστος εἰς τὸ νεκροταφεῖον τοῦ Πάτελι¹, ἐνῶ εἰς ἄλλας περιοχὰς τῆς Κεντρικῆς καὶ τῆς Ἀνατολικῆς Μακεδονίας εὑρίσκομεν συγγενῆ μορφήν², ἡ ὁποία δύναται νὰ σχετισθῇ μᾶλλον πρὸς τὴν τῶν ἀγγείων A21, Δ17, K9. Ὁμοίαν ἐντελῶς εὑρίσκομεν εἰς ἀγγεῖα τῆς περιοχῆς τῆς Θεσσαλονίκης καὶ τῆς Πιερίας³.

Τὰ ἀγγεῖα τῆς κατηγορίας ταύτης οὐδεμίαν χρονολογικὴν ἔνδειξιν παρέχουν· φαίνεται ὅτι ἐμφανίζονται κατὰ τὰς ἀρχὰς τῆς 1ης χιλιετηρίδος καὶ ἐξακολουθοῦν νὰ ὑπάρχουν ἐπὶ μακρόν. Πόθεν κατάγεται ἡ χαρακτηριστικὴ λαβὴ των εἶναι ἐπίσης δύσκολον νὰ εἴπωμεν. Εἰς ὑποτυπώδη μορφήν ἀνευρίσκομεν τοιαύτην λαβὴν εἰς κερραμεικὴν πολὺ παλαιότερων ἐποχῶν, τὸσον εἰς τὸν ἑλληνικὸν χῶρον⁴, ὅσον καὶ εἰς ἄλλας περιοχὰς⁵.

¹ HEURTLEY, *Preh. Macedonia*, σ. 105.

² *Ε.ἀ.* σ. 104, ἀρ. 476, 477, 486, 487, 499, 500.

³ Εὑρισκόμενα εἰς τὸ Ἀρχ. Μουσεῖον Θεσσαλονίκης. Πρβ. CASSON, *Macedonia, Thrace and Illyria*, σ. 138 εἰκ. 47.

⁴ Εἰς ἀγγεῖα τῆς τούμπας τῆς Παραδημῆς (Κομοτηνῆς), ἀποκειμένα νῦν ἐν τῷ Ἀρχαιολ. Μουσεῖῳ Θεσσαλονίκης. Πρβ. καὶ HEURTLEY, *Preh. Macedonia*, σ. 162, ἀρ. 157.

⁵ Π.χ. Ἰταλίαν, *Handbuch der Archäologie*, II, σ. 317, εἰκ. 41, 2.7, ἰδίως 42, 2 (Arquà Petrarca, ἀ' ἡμισυ τῆς 2ας χιλιετηρίδος π.Χ.).

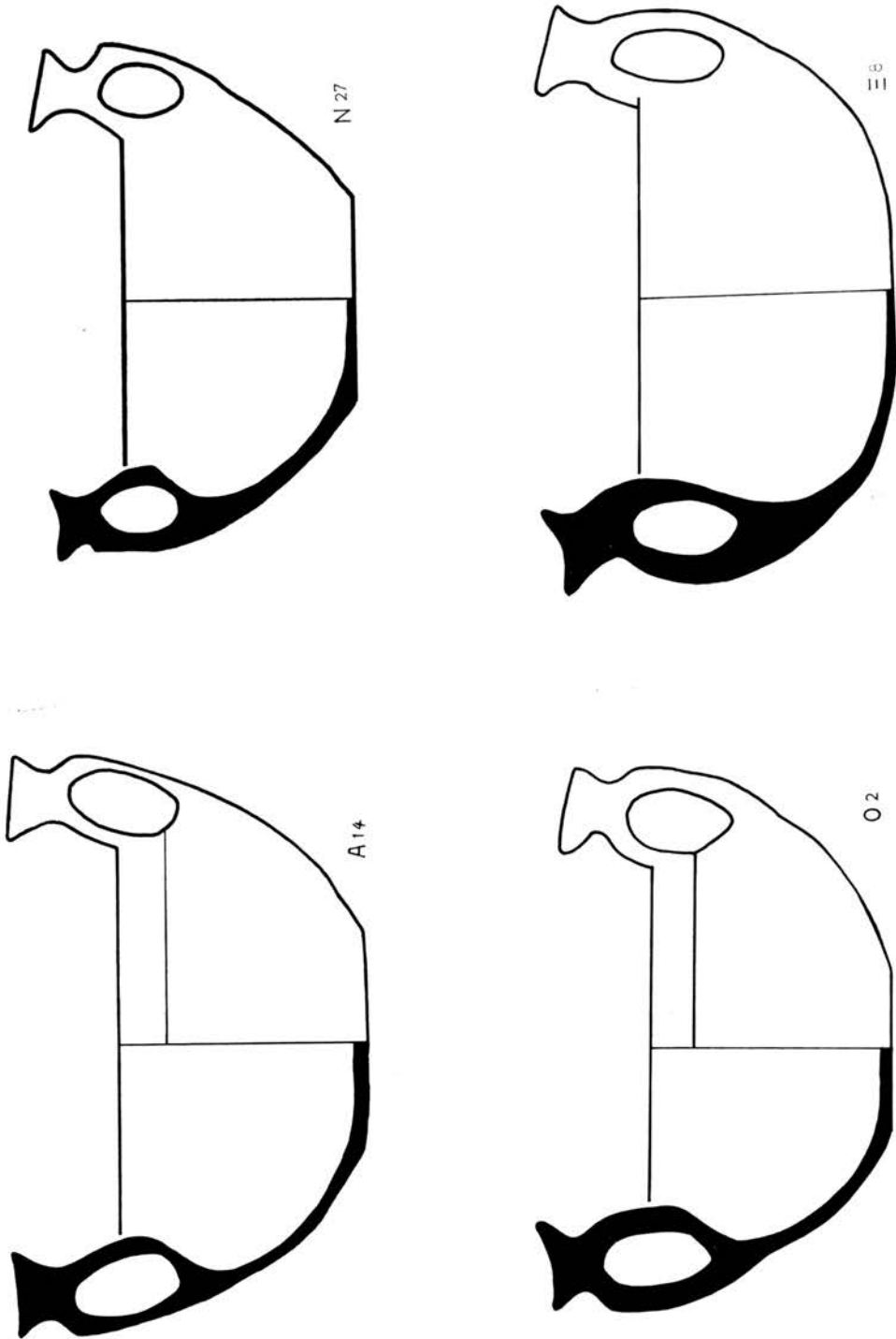

Εις. 42. Δίωτα με δισκόμορπον ἀπόληξιν λαβών.

*Ομοίας λαβᾶς ἀνευρίσκομεν εἰς Ἰταλίαν κατὰ τὴν ἀντίστοιχον περίοδον τῆς ἐποχῆς

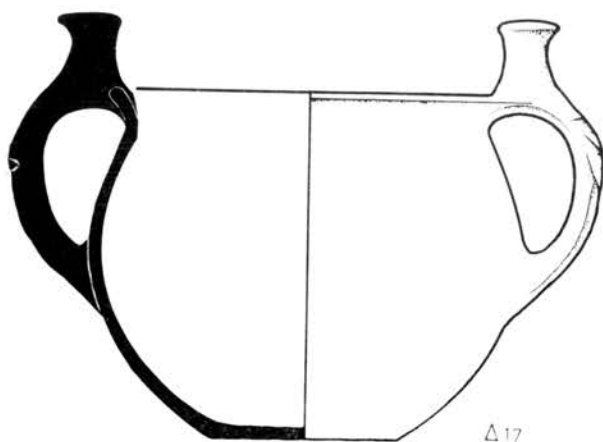

Εἰκ. 43. Ἄγγειον Δ17.

τοῦ σιδήρου, ἀλλ' εἶναι ἀδύνατον, ἐπὶ τοῦ παρόντος τοῦλάχιστον, νὰ συναγάγωμεν οἰονδήποτε συμπέρασμα ἐκ τῆς ὁμοιότητος ταύτης, ἐφ' ὅσον ἐλλείπουν τελείως οἱ συνδετικοὶ μεταξὺ τῶν δύο περιοχῶν κρίκοι. Ἐν τούτοις εἶναι τόσον χαρακτηριστικὴ ἡ μορφή τῆς λαβῆς, ὥστε δὲν εἶναι δυνατόν νὰ θεωρηθῇ τυχαία ἡ μορφολογικὴ ὁμοιότης μεταξὺ τῶν μακεδονικῶν καὶ τῶν ἰταλικῶν π.χ. παραδειγμάτων. Τείνω νὰ πιστεύσω ὅτι τὸ πρότυπον τῆς λαβῆς ταύτης πρέπει νὰ ἀναζητηθῇ εἰς μετάλλινα ἀγγεῖα, τὰ ὁποῖα ἐμιμήθησαν τόσον τὰ

ἰταλικά ὅσον καὶ τὰ ἀγγεῖα τῆς Βεργίνας.

Γ. ΑΜΦΟΡΕΙΣ (εἰκ. 44-45).

Σπανιώτερον τῶν δύο προηγουμένων σχῆμα ἀγγείου εἶναι ὁ ἀμφορεύς ἢ ἀκριβέστερον ὁ ἀμφορίσκος. Ἐν συνόλῳ εὐρέθησαν 29¹, εἶναι ὅμως ἀξιοσημείωτον ὅτι ἡ μεταξὺ τῶν τύμβων κατανομή των εἶναι ἄνισος· οὕτω ἐνῶ εἰς τὸν τύμβον Τ εὐρέθησαν 5 καὶ εἰς τὸν Α 4, εἰς τὸν τύμβον Ν, ὅπου τὸ σύνολον τῶν ἀγγείων ἀνῆλθεν εἰς 55, ὑπῆρχε μόνον 1, τὸ αὐτὸ δὲ παρατηρήθη καὶ εἰς τὸν τύμβον ΑΕ (σύνολον ἀγγείων 39), οὐδεὶς δὲ ἀμφορίσκος εὐρέθη εἰς τοὺς τύμβους Β, Γ, Δ, Ο, Υ, ΑΑ, ΑΒ. Κατὰ κανόνα ὁ ἀμφορίσκος συνυπάρχει μετὰ τῆς πρόχου, τοῦτο δὲ σημαίνει ὅτι ἀντιστοιχεῖ εἰς τὴν χρῆσιν πρὸς τὰ ἀνοικτὰ δῖωτα, πρέπει ἐπομένως νὰ περιεῖχε τροφήν καὶ οὐχὶ ποτόν. Ἐξαιρέσειν ἀποτελοῦν αἱ ταφαὶ 1) τοῦ πίθου Ρ1 (ὅπου τὸ δεύτερον ἀγγεῖον ἦτο ἀνοικτὸν καθαρόσχημον, Ρ23) καὶ Τ IV (ὅπου ὑπῆρχον οἱ δύο ἀμφορίσκοι Τ15 καὶ Τ16 καὶ τὸ ἀνοικτὸν δῖωτον Τ17) 2) οἱ ἀμφορίσκοι Α18, Ε18, Κ23, Τ29 καὶ ΑΖ22, οἱ ὁποῖοι ἦσαν τὰ μόνα ἀγγεῖα τῶν ταφῶν των. Ἐκ τῶν 29 ἀμφορίσκων οἱ 9 εὐρέθησαν εἰς γυναικείας ταφάς², οἱ 8 εἰς ἀνδρικές³, 11 δὲ εἰς ταφάς μὴ περιεχούσας ἄλλα ἀντικείμενα πλὴν τῶν ἀγγείων.

Τὰ μόνα στοιχεῖα διὰ τὴν χρονολογικὴν των ἑνταξίν παρέχουν ἡ ταφή Ε III, ὅπου ὑπῆρχε καὶ ἡ πρωτογεωμετρικὴ οἰνοχόη Ε8, ἡ Ε II, ἡ ὁποία περιεῖχε τοξοσχήμους πόρπας, καὶ ἡ ταφή ΑΖ IV, περιέχουσα ἐπίσης τοξόσχημον πόρπην· οἱ ἀμφορίσκοι ἐπομένως Ε9, Ε18 καὶ ΑΖ11 εἶναι δυνατόν νὰ ἀνήκουν εἰς τὸν 10ον ἢ τὸν 9ον αἰ.

Οἱ ἀμφορίσκοι τῆς Βεργίνας ἔχουν κατὰ κανόνα χαμηλὸν σῶμα (ἐξαιρέσειν ἀποτελεῖ

¹ Συμπεριλαμβανομένου καὶ τοῦ ΑΔ10, ὅστις ἐξητάσθη εἰς τὸ κεφάλαιον τῶν γραπτῶν.

² Α IV, Α IX, Ε II, Ν I, Τ V, Φ III, ΑΕ VII, ΑΖ IV, ΑΗ II.

³ Ζ III, Κ X, Τ IV, Τ VII, Τ IX, Χ I, ΑΓ XVI, ΑΔ II.

ὁ Α24 (εἰκ. 45), ὅστις εἶναι γενικῶς μεγαλύτερος τῶν λοιπῶν), λαιμὸν σαφῶς διακρι-
νόμενον καὶ διαστελλόμενον πρὸς τὰ ἔξω κατὰ τὸ χεῖλος, δύο μικρὰς λαβὰς τοποθετη-
μένας ἐπὶ τῆς κοιλίας μὲ ἐλαφρῶς πρὸς τὰ ἄνω λοξὴν κατεύθυνσιν καὶ μεταξύ τῶν λα-
βῶν ἀνὰ μιὰν θηλήν (Buckel). Τρεῖς μόνον, οἱ ἀμφορίσκοι Α13, Κ23 καὶ Ξ11, δια-
φέρουν βασικῶς, διότι ἔχουν τὰς λαβὰς καθέτους ἀπὸ τοῦ λαιμοῦ μέχρι τοῦ ὤμου, ὁ
Κ23 δὲ στερεῖται καὶ τῆς μεταξύ τῶν λαβῶν θηλῆς. Ταύτης στεροῦνται καὶ οἱ Ε18,

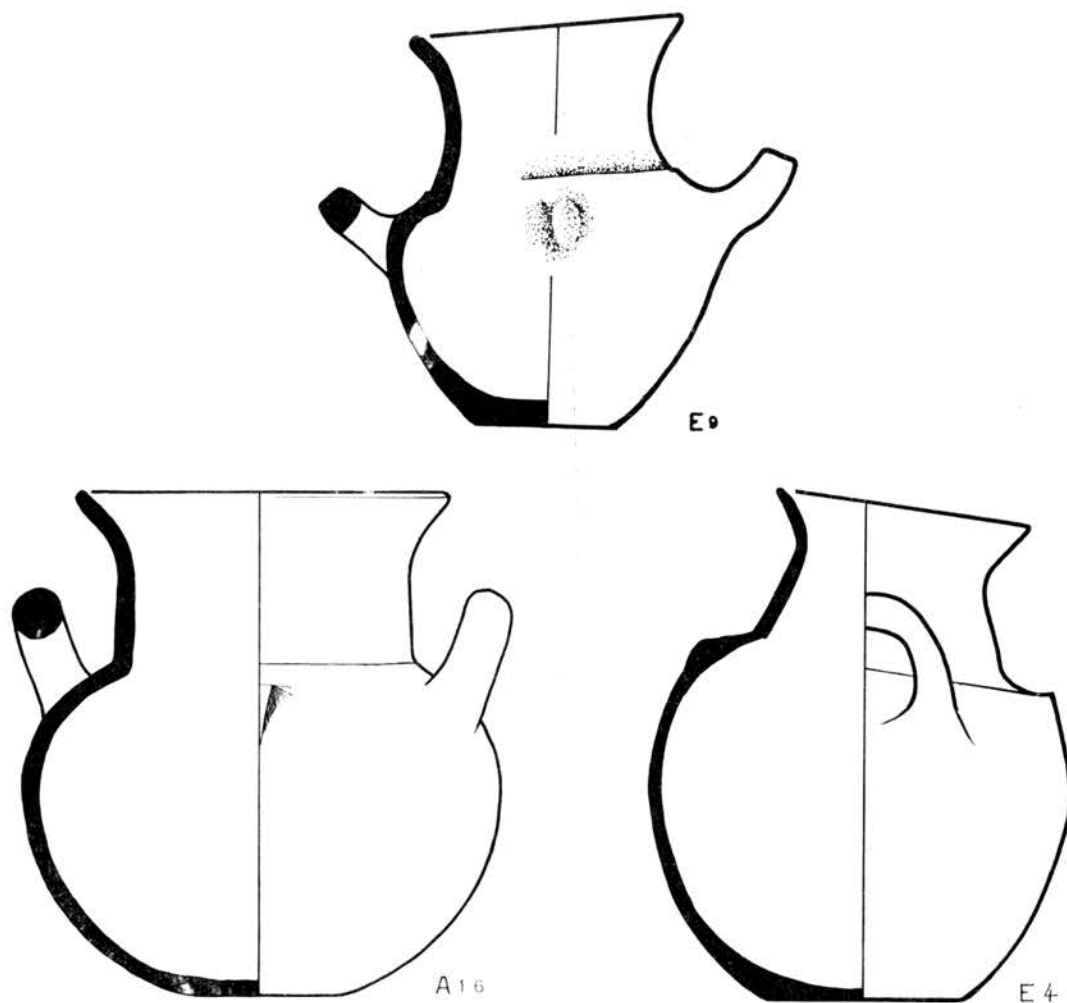

Εἰκ. 44. Ἀμφορίσκοι.

ΑΔ9 καὶ ΑΖ22. Εἶναι ἀξιοσημείωτον, ὅτι αἱ ἐπὶ τῆς κοιλίας τοποθετημέναι λαβαὶ δὲν
ἔχουν οὔτε ὠρισμένην θέσιν οὔτε ὠρισμένην κατεύθυνσιν· ἄλλοτε εὐρίσκονται χαμηλό-
τερον, ἄλλοτε δ' ὑψηλότερον, ἄλλοτε εἶναι ἐλαφρῶς πρὸς τὰ ἄνω τοποθετημένα, ἄλ-
λοτε δὲ πλησιάζουν τὴν κάθετον. Ἄς προστεθῇ εἰς τοῦτο καὶ ἡ ἀμελής γενικῶς κατα-
σκευὴ τῶν ἀμφορίσκων, ὁ χονδρὸς πηλός, πρὸ πάντων δὲ ἡ ἀβεβαιότης τοῦ τεχνίτου
εἰς τὴν διάπλασιν τοῦ σχήματος (πρβ. π.χ. τοὺς ἀμφορίσκους τοῦ τύμβου Τ 11, 15,
16, 26 καὶ 29). Πάντα ταῦτα ἐξηγοῦνται ἐκ τοῦ γεγονότος ὅτι τὸ σχῆμα τοῦτο εἶναι
ἄγνωστον εἰς τὴν κεραμεικὴν παράδοσιν τοῦ τύπου, οἱ κεραμεῖς δὲ ἐπιχειροῦν νὰ μιμη-

θοῦν ξένα πρότυπα, τὰ ὅποια δὲν δύνανται νὰ εἶναι ἄλλα ἢ μυκηναϊκῆς παραδόσεως καὶ πρωτογεωμετρικοὶ ἀμφορίσκοι τῆς Νοτίου Ἑλλάδος. Εἶναι ἄλλωστε χαρακτηριστικὸν ὅτι καὶ εἰς τοὺς γραπτοὺς τροχηλάτους ἀμφορίσκους τῆς Βεργίνας παρατηρήσαμεν τὴν ἰδίαν ἀβεβαιότητα εἰς τὴν διάπλασιν τοῦ σχήματος.

Τὰ συγγενέστερα πρὸς τοὺς ἀμφορίσκους τῆς Βεργίνας παραδείγματα, τὰ ὅποια

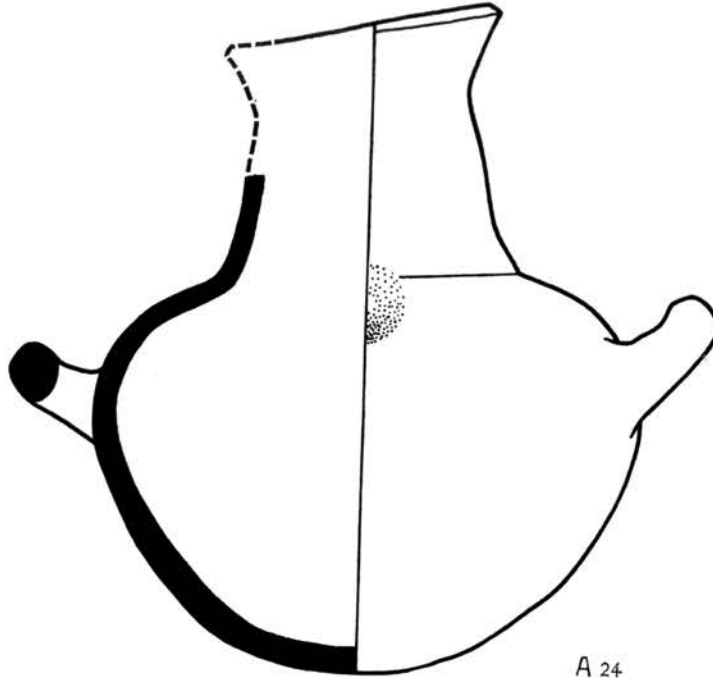

Εἰκ. 45. Ἀμφορίσκος.

γνωρίζω, εἶναι οἱ χειροποίητοι ἀμφορίσκοι τοῦ Κεραμεικοῦ καὶ τῆς Ἀργολίδος (Μυκηναῶν, Τίρυνθος, Ἀσίνης, Ἄργους)¹, ἡ καταγωγή τῶν ὁποίων παραμένει εἰσέτι αἰνιγματική. Ἡ ἀπόδοσις τῆς χειροποίητου ταύτης μεταμυκηναϊκῆς κεραμεικῆς εἰς βόρεια φῦλα ἀποτελεῖ ἀπλῆν καὶ λογικὴν λύσιν, δὲν εἶναι ὅμως εὐκόλον νὰ ὑποστηριχθῇ μὲ ἰσχυρὰ ἐπιχειρήματα. Τὰ ἰδιόμορφα χαρακτὰ «βαρβαρικά» εἰδώλια τοῦ Κεραμεικοῦ σχετίζονται βεβαίως μὲ πολιτισμοὺς παραδουναβίους, ὡς ἔδειξεν ὁ MILOJČIĆ², ἀλλὰ δὲν εἶναι δυνατὸν νὰ λεχθῇ τὸ αὐτὸ δι' ὅλα τὰ χειροποίητα ἀγγεῖα τῆς Νοτίου Ἑλλάδος, πολὺ δὲ ὀλιγώτερον διὰ τὰ ἀγγεῖα τῆς Βεργίνας, μολονότι εἰς αὐτὰ ἡ χαρακτηριστικὴ θηλὴ ἀποτελεῖ πρόσθετον στοιχεῖον τοιοῦτου συσχετισμοῦ. Ἡ παρουσία τῶν θηλῶν

¹ Κεραμεικός, *Hesperia* 30, 1961, σ. 176, πίν. 31 (Inv. 2167).

Κορινθία, *AJA* 59, 1955, σ. 125 κ.έ. πίν. 39, 1-2. *Corinth VII*, 1, σ. 7-8, ἀρ. 13-19 καὶ σ. 15, ἀρ. 50-53 (ἀρ. 52 ἀμφορίσκος).

Ἄργος, *BCH* 77, 1953, σ. 260, 78, 1954, σ. 178 εἰκ. 37.

Μυκῆναι, *BSA* 49, 1954, σ. 260 κ.έ. πίν. 4c. *DESBOROUGH*, *PPS* 31, 1965, πίν. 32 (κάτω δεξιὰ).

Ἀσίνη, *Asine*, σ. 435 κ.έ.

Τίρυνς, *Tiryns*, I, 159 (ὕδρια). *AM* 78, 1963, σ. 48 καὶ 53, *Beil.* 12,6, 21,2.

² *AA* 1948/9, σ. 12 κ.έ.

θέτει πράγματι τὸ πρόβλημα τῆς καταγωγῆς των ἐπὶ ἑτέρας βάσεως ἢ τὸ σχῆμά των. Ἡ κεραμεικὴ παράδοσις τῆς Μακεδονίας δὲν ἀγνοεῖ τὴν διακόσμησιν τοῦ εἴδους τούτου¹ ἀλλὰ μέχρι σήμερον τοῦλάχιστον ἔχομεν μόνον μεμονωμένα παραδείγματα, τὰ ὁποῖα δὲν ἐπιτρέπουν νὰ θεωρήσωμεν τὸ στοιχεῖον τοῦτο ἐγγενὲς εἰς τὴν κεραμεικὴν ταύτην. Ἀντιθέτως ἡ παρουσία του εἰς τοὺς ἀμφορίσκους τῆς Βεργίνας—καὶ εἰς ὠρισμένα ἄλλα ἀγγεῖα—εἶναι ἀρκετὰ συχνὴ καὶ χαρακτηριστικὴ τοῦτο, ἐν συνδυασμῶ πρὸς τὴν ὑπαρξίν τῆς «ραβδωτῆς» κεραμεικῆς, ὁδηγεῖ εἰς τὴν σκέψιν, ὅτι ἀποτελεῖ κληρονομίαν μιᾶς παραδόσεως Buckelkeramik. Ἐν τούτοις ἡ παρουσία του εἰς ὠρισμένα μόνον ἀγγεῖα, σχήματος μάλιστα ἑλλαδικοῦ, δεικνύει ἐξασθένισιν τῆς παραδόσεως ταύτης καὶ ἔνταξίν της εἰς τὴν ἰσχυροτέραν ἐγχωρίαν κεραμεικὴν. Οὕτω καταλήγομεν εἰς τὴν ἀποψιν, ὅτι οἱ ἀμφορίσκοι οὗτοι εἶναι μάρτυρες μιᾶς βορείου κεραμεικῆς παραδόσεως, ἢ ὁποῖα ὅμως ὑπὸ τὴν ἰσχυράν ἐντοπίαν ἐπίδρασιν διετήρησεν ἐξησθενημένα ὠρισμένα μόνον διακοσμητικὰ στοιχεῖα, τὰς θηλάς.

Δ. ΦΙΑΛΟΣΧΗΜΑ (εἰκ. 46-48).

Πολλὰ καὶ χαρακτηριστικὰ διὰ τὴν κεραμεικὴν τοῦ νεκροταφείου τῆς Βεργίνας εἶ-

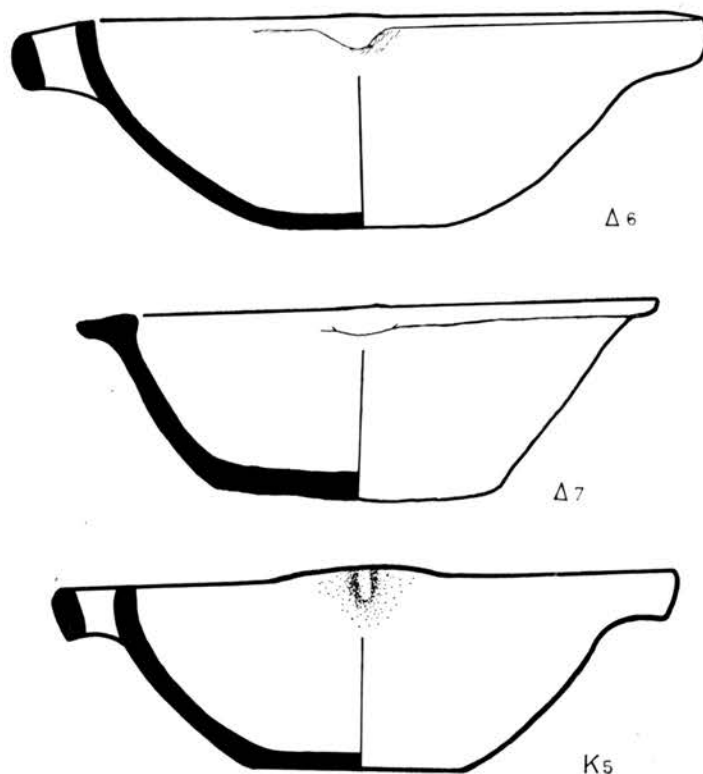

Εἰκ. 46. Φιαλόσχημα ἄωτα.

ναι τὰ «φιαλόσχημα» ἀγγεῖα (bowl). Ἐν συνόλῳ εὐρέθησαν 44, ἀλλὰ ταῦτα πρέπει

¹ HEURTLEY, *Preh. Macedonia*, σ. 92, 105, 215.

νά διαιρεθοῦν εἰς δύο σαφῶς διακρινομένας κατηγορίας 1) τὰ «ἄωτα» (εἰκ. 46-47) καὶ 2) τὰ δίωτα ἢ ἐνίοτε τετράωτα. Τὰ ἀγγεῖα τῆς 1ης κατηγορίας εἶναι ἐν συνόλῳ 32.

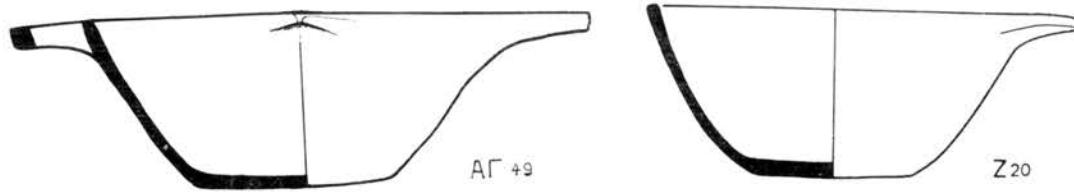

Εἰκ. 47. Φιαλόσχημα ἄωτα.

Πρόκειται περὶ ἀβαθῶν σχετικῶς ἀγγείων, ἐχόντων σχῆμα τμήματος σφίρας, μὲ παχὺ τοίχωμα· τὸ περιχεῖλωμά των ἄνω εἶναι ἀρκετὰ πλατὺ καὶ σχηματίζει συμμετρικῶς τέσσαρας τριγωνικὰς σχεδὸν ἐξοχὰς, ὡς ἀτροφικὰ ὠτία· αὐταὶ ἄλλοτε εἶναι διάτρητοι καὶ αἱ 4, ἄλλοτε μόνον αἱ 2, ὅτε αἱ μεταξύ αὐτῶν εἶναι τυφλαί. Τὰ ἀγγεῖα ταῦτα δίδουν τὴν ἐντύπωσιν ξυλίνων σκευῶν, εἶναι δὲ πολὺ πιθανὸν ὅτι μιμοῦνται πράγματι ξύλινα πρότυπα, οἷα μέχρι σήμερον κατασκευάζονται τόσον ἐν Ἑλλάδι, ὅσον καὶ ἀλλαχοῦ κυρίως ὑπὸ τῶν ποιμένων.

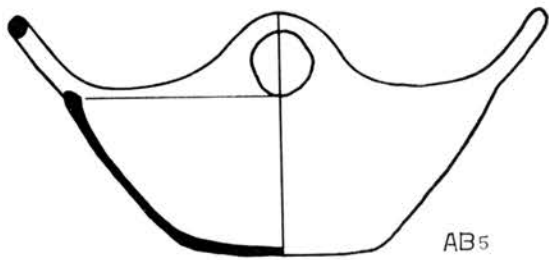
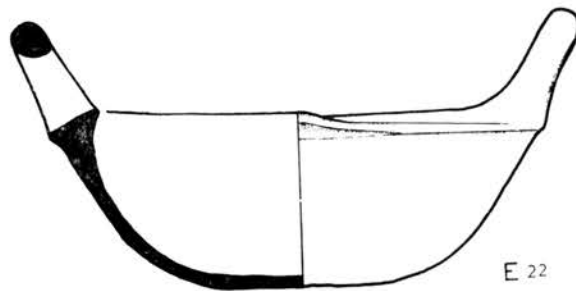
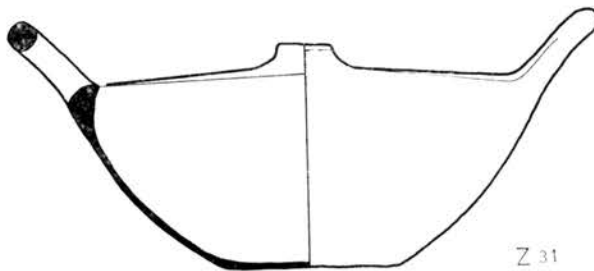

Εἰκ. 48. Φιαλόσχημα μετὰ λαβῶν.

Ἐκ τῶν 32 τούτων ἀγγείων πρέπει νὰ διαχωρίσωμεν 1) τὸ Ν9, τὸ ὁποῖον καὶ εἰς τὴν ὅλην μορφήν διαφέρει τῶν λοιπῶν καὶ ἀντὶ 4 ἔχει μίαν μόνον τυφλὴν ἐξοχήν. 2) Τὸ Ζ20 (εἰκ. 47), τὸ ὁποῖον εἶναι σχετικῶς βαθύ, ἔχει μίαν, μᾶλλον πλατεῖαν, προεξοχήν διάτρητον, ἐφ' ἧς ἐγγάρακτοι γραμμαί. 3) Τὸ ΑΒ2, τὸ ὁποῖον ἔχει δύο μόνον τυφλὰ ὠτία, τὰ ὁποῖα ἐξέχουν περισσότερον τοῦ συνήθους. 4) Τὸ ΑΓ49 (εἰκ. 47), τὸ ὁποῖον ἔχει δύο μόνον πολὺ ἐξέχοντα ὠτία, τῶν ὁποίων τὸ τρῆμα εἶναι μεγαλύτερον τοῦ συνήθους καὶ σχήματος τριγωνικοῦ.

Ἄγγεῖα τῆς 2ας κατηγορίας εὐρέθησαν ἐν συνόλῳ 12 (εἰκ. 48). Ταῦτα ἔχουν 2 λαβὰς, ἐκφυομένας ἀπὸ τοῦ περιχελώματος, καὶ μεταξύ αὐτῶν δύο ἀποφύσεις—ὠτία· τρία ἐκ τούτων (ΑΒ5, ΑΓ30 καὶ ΑΕ36) εἰς τὴν θέσιν τῶν ἀποφύσεων ἔχουν ἄλλας δύο λαβὰς, ἧτοι ἐν συνόλῳ 4. Καὶ διὰ τὴν κατηγορίαν ταύτην εἶναι δυνατόν νὰ ὑποθεθῇ ὅτι ἀποδίδουν ξύλινα πρότυπα, μολοντί οὐχὶ μὲ τὴν ἰδίαν, ὡς διὰ τὴν προηγου-

μένην κατηγορίαν, πιθανότητα. Ἡ γενικὴ ὁμοιότης τοῦ σχήματος ἐπιτρέπει νὰ σχετίσωμεν τὰ ἀγγεῖα ταῦτα πρὸς τὰ φιαλόσχημα μὲ ραβδώσεις ἐπὶ τοῦ χείλους (πρβ. π.χ. Φ25) καὶ νὰ ἀναζητήσωμεν τὴν ἰδίαν καταγωγὴν εἰς κεραμεικὴν ἐκτὸς τοῦ ἑλληνικοῦ χώρου, θεωροῦντες ὅτι ἡ ἀπουσία τῶν ραβδώσεων ὀφείλεται εἰς ἀπλούστευσιν τῆς μορφῆς ἐπελθοῦσαν σὺν τῷ χρόνῳ. Ὅπως δὲ ἡ μορφή αὕτη δὲν εὑρίσκει ἀμέσους προγόνους εἰς τὴν κεραμεικὴν τῆς Μακεδονίας, ἂν καὶ δὲν εἶναι ἐντελῶς ἄσχετος πρὸς ἀγγεῖα οἷα εἶναι τὰ ἀγγεῖα τῶν τύπων Α1α καὶ Α1γ τῆς Βαρδαρόφτσα¹, τὰ ὁποῖα ἀνέρχονται μέχρι τῶν παλαιωτάτων στρωμάτων καὶ μαρτυροῦν τὴν συνέχειαν τοῦ τύπου τούτου ἀπὸ τῆς 3ης χιλιετηρίδος μέχρι τῆς ἐποχῆς τοῦ σιδήρου. Πρέπει πάντως νὰ προσθέσωμεν ὅτι εἰς τὸ νεκροταφεῖον τοῦ Πάτελι τὸ σχῆμα τοῦτο εἶναι ἄγνωστον καὶ ἐκ τοῦ συγγενεστέρου βαθέος ἀγγείου μὲ δύο ὀρθίας λαβὰς (HEURTLEY, Pr. Mac. ἀρ. 439) μόνον τρία δείγματα ὑπάρχουν².

Ἐκ τῶν ἀνωτέρω παρατηρήσεων δύναται νὰ προκύψῃ τὸ συμπέρασμα ὅτι τὰ ἀγγεῖα τῆς 2ας κατηγορίας εἶναι ἐκ τῶν ἀρχαιοτέρων τοῦ νεκροταφείου. Τοῦτο ἐνισχύεται ἐκ τῆς συνυπάρξεως τοῦ Ε22 μετὰ τοῦ καλοῦ πρωτογεωμετρικοῦ σκύφου Ε26 εἰς τὴν ταφὴν Ε VIII. Ἀντιθέτως τὰ φιαλόσχημα ἀγγεῖα τῆς 1ης κατηγορίας φαίνεται ὅτι εἶναι ἐκ τῶν νεωτέρων. Τοῦτο προκύπτει ἐκ τῶν ἐξῆς παρατηρήσεων. 1) Τὰ Δ7, Ε2, Ε3, Ζ4, Ζ15, Κ25, Ν9, Ν19 καὶ ἴσως Χ14 εὑρέθησαν εἰς ταφὰς γενομένας ὑψηλὰ ἐντὸς τῆς ἐπιχώσεως τοῦ τύμβου, ἄρα νεωτέρας κατὰ τεκμήριον τῶν λοιπῶν³. 2) Τὰ Δ1, Δ6, Δ20, ΑΒ6, ΑΒ19, ΑΒ20, ΑΓ19, ΑΓ49, ΑΕ7, ΑΕ21 καὶ ΑΕ35 εὑρέθησαν εἰς ταφὰς γενομένας εἰς τὴν περιφέρειαν τοῦ τύμβου, δυναμένας ἐπομένως νὰ θεωρηθοῦν ὡς νεωτέρας τῶν λοιπῶν. 3) Τὰ Δ1, Δ6, Δ7, Δ20, Ε2, Ε3, Ζ15 καὶ ΑΓ49 εὑρέθησαν εἰς ταφὰς μὴ ἀκολουθούσας τὴν ἀκτινωτὴν περὶ τὸ κέντρον, διάταξιν, τὰς ὁποίας, ὡς εἴπομεν, δυνάμεθα νὰ θεωρήσωμεν νεωτέρας τῶν κανονικῶς περὶ τὸ κέντρον διατεταγμένων. Μόνον τὰ Κ5, ΑΗ7 καὶ ΑΗ16 ἀνήκουν εἰς ταφὰς ἐντεταγμένας εἰς τὴν κανονικὴν περὶ τὸ κέντρον διάταξιν.

Ἡ μόνη ἀντένδειξις εἰς τὴν ἀποψιν ταύτην εἶναι ὅτι τὸ ἀγγεῖον Δ20 εὑρέθη πλησίον τοῦ πρωτογεωμετρικοῦ ἀμφορίσκου Δ23, τὸν ὁποῖον ἐχρονολογήσαμεν εἰς τὰς ἀρχὰς τοῦ 9ου αἰῶνος. Ἐν τούτοις ἡ προσεκτικὴ ἐξέτασις τῆς διατάξεως τῶν εὐρημάτων δεικνύει ὅτι τὰ σπειροειδῆ ἐλάσματα, τὰ ὁποῖα ἀνήκουν εἰς τὴν αὐτὴν ταφὴν μὲ τὴν πρόχουν Δ19 καὶ τὸ φιαλόσχημον Δ20, μαρτυροῦν ὅτι ἡ κατεύθυνσις τοῦ νεκροῦ δὲν ἦτο πρὸς τὸν ἀμφορίσκον Δ23, ἀλλὰ πρὸς Δυσμάς. Τοῦτο σημαίνει ὅτι ὁ ἀμφορίσκος Δ23 πρέπει νὰ ἀποχωρισθῇ ἀπὸ τὰ ἀγγεῖα Δ19 καὶ Δ20 καὶ τὰ παρ' αὐτὰ εὑρεθέντα σπειροειδῆ ἐλάσματα καὶ νὰ σχετισθῇ μᾶλλον πρὸς τὰς τοξωτὰς πόρπας. Οὕτω ἐνισχύεται ἡ προταθεῖσα χρονολογία τοῦ ἀμφορίσκου καὶ αἴρεται ἡ δυσκολία διὰ τὴν μεταγενεστέραν χρονολόγησιν τοῦ φιαλοσχήμου. Κατόπιν ὅλων αὐτῶν τείνω νὰ δεχθῶ ὅτι τὰ ἀγγεῖα ταῦτα πρέπει νὰ χρονολογηθοῦν κατὰ κανόνα ἐντὸς τοῦ 8ου αἰῶνος.

¹ BSA 27, 1925/6, σ. 14-15, 19, εἰκ. 14. Πρβ. BSA 28, 1926/7, πίν. XIV, I3, III3, V3, VIII3.

² HEURTLEY, Preh. Macedonia, σ. 105.

³ Τὸ Ζ20 εὑρέθη ἐπίσης ὑψηλὰ, ἀλλὰ τοῦτο εἶχε πιθανῶς μετατοπισθῆ κατὰ τὴν ἑλληνιστικὴν ἐποχὴν.

Ε. ΥΔΡΙΑΙ (εικ. 49).

Μεταξύ τῶν ἀνευρεθέντων ἀγγείων ὑπάρχουν καὶ 4 ὑδρίαί (E24, N8, N16 καὶ ΑΓ13). Καὶ αἱ 4 ἔχουν σῶμα σφαιρικόν, λαίμῳ ὑψηλόν, ὑπόκοilon εἰς τὴν κατατομήν του, μὲ ἐντόνωσ διαστελλόμενα πρὸς τὰ ἔξω χεῖλη. Αἱ δύο λαβαὶ εἶναι ἐντελῶς ὀριζόντιοι, ἡ κάθετος δὲ ἄρχεται κάτωθι τῶν χειλέων καὶ καταλήγει εἰς τὸν ὄμω. Εἰς τὴν ἀντίθετον πρὸς τὴν κάθετον λαβὴν ὄψιν φέρουν ἐπὶ τοῦ ὄμου ἀμέσως ὑπὸ τὸν λαίμῳ μικρὰς θηλάς (Buckel): ἡ E24 μίαν, αἱ N8 καὶ N16 δύο καὶ ἡ ΑΓ13 τρεῖς. Ἡ κάθετος λαβὴ τοῦ N16 εἰς τὸ ἄνω μέρος ἔχει ἀυλακώσεις λοξὰς καὶ δίδει τὴν ἐντύπωσιν συνεστραμμένης. Κατὰ τὸ σχῆμα τῆς κοιλίας διαφέρουν ἐλαφρῶς: τῆς E24 εἶναι ἀρκετὰ πεπλατυσμένον, τῶν N8 καὶ N16 κανονικώτερον σφαιρικόν, ἐνῶ τῆς ΑΓ13 τείνει πρὸς ὠσειδές. Ἡ ΑΓ13 ἀνήκεν εἰς τὴν ταφὴν ΑΓ X, ἡ ὁποία εἶχε δύο μακρὰς χαλκᾶς περόνας, ἡ N16 εἰς τὴν ταφὴν N VII, ἡ ὁποία περιεῖχε καὶ τὸν πρωτογεωμετρικὸν σκύφον N15 καὶ τοξωτὴν πόρπην, ἡ N8 εἰς τὴν ταφὴν N II περιέχουσαν δακτύλιον ὀκτωσχήμου σπειροειδοῦς ἀπολήξεως καὶ ἡ E24 εἰς τὴν ταφὴν E I, ἡ ὁποία περιεῖχεν ὀκτωσχήμους πόρπας. Νομίζω λοιπὸν ὅτι πιθανὴ χρονολογικὴ τῶν σειρὰ εἶναι ΑΓ13, N16 - N8, E24. Ἄν τοῦτο εἶναι ἀληθές, ἐνισχύεται ἡ ὑποθεθεῖσα

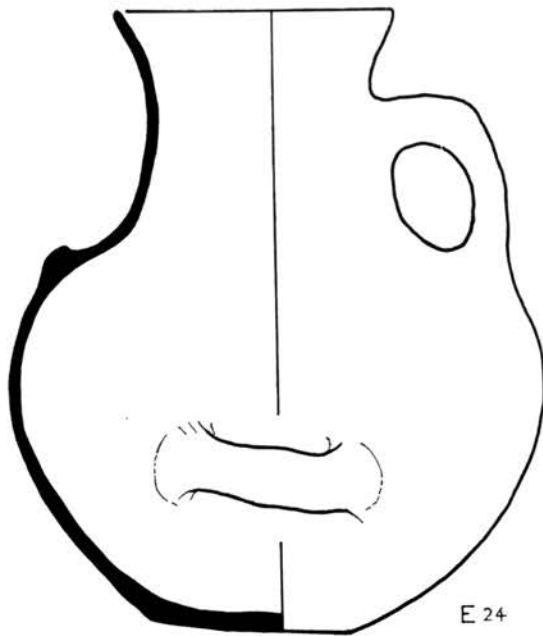

Εικ. 49. Ὑδρία.

καὶ διὰ τὰς πρόχους μορφολογικὴ ἐξέλιξις ἐκ τῶν ὠσειδοῦς σχήματος πρὸς τὸ πεπλατυσμένον, διότι καὶ αἱ ὑδρίαὶ ἀποτελοῦν βασικῶς μορφήν πρόχου - ἀμφορέως.

Τὸ σχῆμα τοῦτο, τὸ ὁποῖον συνδυάζει τὴν μορφήν ἀμφορέως καὶ πρόχου δὲν εἶναι μὲν τελείως ἄγνωστον εἰς τὴν παλαιότεραν κεραμεικὴν τῆς Μακεδονίας, εἶναι ὅμως ἐξαιρετικῶς σπάνιον¹. Σπάνιον εἶναι ἀκόμη καὶ εἰς τὴν πρωτογεωμετρικὴν κεραμεικὴν τῆς Νοτίου Ἑλλάδος². Τὴν καταγωγὴν τῶν πρωτογεωμετρικῶν ὑδριῶν ἀνάγει ὁ DESBOROUGH εἰς τὴν μυκηναϊκὴν κεραμεικὴν, ὅπου ἡ ὑδρία εἶναι σχῆμα γνωστὸν ἀπὸ τῆς ΥΕ ΠΙΑ2 μέχρι καὶ τῆς ΥΕ ΠΙΓ1 περιόδου³. Εἶναι ἀξιοσημείωτον, ὅτι ἡ κάθετος λαβὴ τῶν πρωτογεωμετρικῶν ὑδριῶν ἀρχίζει ἀπὸ τοῦ χεῖλους, ὅπως συμβαίνει καὶ εἰς τὰς ὑδρίας τῆς ΥΕ ΠΙΓ1 ἐποχῆς, ἐνῶ τῆς Βεργίνας ἀρχίζει κάτωθι τοῦ χεῖλους, ὡς εἰς τὰς ὑδρίας τῆς ΥΕ ΠΙΒ ἐποχῆς. Τοῦτο ὀδηγεῖ εἰς τὴν σκέψιν, ὅτι τὰ πρότυπα

¹ HEURTLEY, *Preh. Macedonia*, σ. 97 καὶ σημ. 2 (Late Bronze).

² DESBOROUGH, *Protogeometric Pottery*, σ. 43 καὶ BAKALAKIS, *AM* 76, 1961, σ. 60 - 66.

³ FURUMARK, *The Mycenaean Pottery, Analysis and Classification*, σ. 604-5, Form 33, ἀρ. 128, 129, 130.

τῶν χειροποιήτων ὑδριῶν τῆς Βεργίνας εἶναι ὀρθότερον νὰ ἀναχθοῦν εἰς παλαιότερα μυκηναϊκὰ πρότυπα (τῆς ΥΕ ΠΙΒ ἐποχῆς) παρά εἰς πρωτογεωμετρικά. Ἀκόμη εἶναι ἐνδιαφέρον νὰ ἐνθυμηθῶμεν ὅτι καὶ διὰ τὰ μυκηναϊκοῦ σχήματος ἀγγεῖα τῆς Βεργίνας ἐσημειώσαμεν τὴν πιθανὴν ἐξάρτησιν ἀπὸ πρότυπα τῆς ἰδίας ΥΕ ΠΙΒ περιόδου.

ΣΤ. ΚΑΝΘΑΡΟΣΧΗΜΑ (εἰκ. 50 - 52).

Ἐκτὸς τῶν πέντε γραπτῶν καθαροσχημῶν, τὰ ὁποῖα ἐξητάσαμεν ἀνωτέρω, εὐρέθησαν εἰς Βεργίναν καὶ ἄλλα 18 καθαρόσχημα χειροποίητα ἀγγεῖα, τῶν ὁποίων τὸ σχῆμα συγγενεῦει στενωῶς πρὸς τὸ τῶν γραπτῶν. Ἐν τούτοις οὔτε πρὸς ἐκεῖνα οὔτε μεταξύ των τὰ 18 ἀγγεῖα ὁμοιάζουν τελείως κατὰ τὸ σχῆμα· ὠρισμένων μάλιστα αἱ μορφολογικαὶ διαφοραὶ εἶναι λίαν σημαντικαί, κατατάσσονται ὅμως ἐνταῦθα εἰς τὴν αὐτὴν κατηγορίαν λόγῳ τῆς χαρακτηριστικῆς κατασκευῆς τῶν λαβῶν, αἱ ὁποῖαι κατὰ τὸ μᾶλλον ἢ ἥττον ἀνέρχονται αἰσθητῶς ὑπὲρ τὸ χεῖλος.

Ἐκ τῶν 18 τούτων ἀγγείων πρέπει νὰ διακρίνωμεν ἀμέσως 2, τὰ Ζ35 (εἰκ. 50) καὶ ΑΓ37, τὰ ὁποῖα διαφέρουν οὐσιωδῶς ὅλων τῶν ἄλλων καὶ συγγενεῦουν στενωῶς μεταξύ των. Πρῶτον εἶναι τροχήλατα· ὁ πηλὸς των εἶναι τεφρὸς καὶ στιλπνός, εἶναι



Εἰκ. 50. Κανθάρσχημον Ζ35.

δὲ τὰ μόνα, τὰ ὁποῖα ἔχουν κωνικὴν πῶς βάσιν, ἐπὶ τῆς ὁποίας στηρίζεται ἢ πρὸς τὸ ἄνω μέρος τῆς ἰσχυρῶς διαστελλομένη κοιλία· ὁ λαιμὸς των ἢ ὀρθότερον τὸ χεῖλός των σχηματίζεται διὰ συστολῆς, ἔχει σχῆμα ὑπόκοilon εἰς πλαγίαν ὄψιν καὶ περιβάλλεται ὑπὸ παραλλήλων ἀβαθῶν αὐλάκων, αἱ δὲ λαβαί, ἀρχόμεναι ἀπὸ τοῦ ἄνω μέρους τῆς κοιλίας, ἀνέρχονται ἐντόνωσ ὑπὲρ τὸ χεῖλος (τὸ ὑπὲρ τὸ χεῖλος τμήμα εἶναι μεγαλύτερον τοῦ λοιποῦ), ὁμοιάζουσαι πολὺ πρὸς τὰς τῶν καθαρόρων τῶν κλασσικῶν χρόνων. Γενικῶς τὰ δύο ταῦτα ἀγγεῖα δύνανται νὰ θεωρηθοῦν ἀληθεῖς κἀνθαροι.

Χεῖλος πλατὺ καὶ χαρακτηριστικῶς γωνιώδη μετάβασιν τούτου πρὸς τὸ βαθὺ σχετικῶς σῶμα παρατηροῦμεν εἰς τὸ ἀγγεῖον Ε3· αἱ λαβαί του εἶναι πλατεῖαι, ἀνέρχονται δὲ ἐντόνωσ καὶ λοξῶς ὑπὲρ τὸ χεῖλος. Ἡ μορφή του ἐνθυμίζει τὰ γραπτὰ καθαρόσχημα, δὲν ἀποκλείω δὲ τὴν πιθανότητα ὅτι ἦτο πράγματι γραπτόν, ἀλλ' ὅτι ἡ γραπτὴ κόσμησις του ἠφανίσθη ἐκ τοῦ χρόνου. Συγγενές πῶς σχῆμα ἔχει καὶ τὸ Φ15. Τὸ ΑΓ38 ἔχει ὑποτυπῶδες μόνον χεῖλος, ἴσως δὲ καταχρηστικῶς χαρακτηρίζεται «κἀνθαρόσχημον», μόνον ἐπὶ τῇ βάσει τῆς μορφῆς τῶν λαβῶν.

Εἰς μίαν ὁμάδα δυνάμεθα νὰ ἐντάξωμεν τὰ Γ6, Δ14, Ο4, Ρ7, Ρ23 (εἰκ. 51). Ταῦτα ἔχουν ἡμισφαιρικὴν κοιλίαν, χεῖλος ἐλαφρῶς ὑπόκοilon, μὴ διακρινόμενον σαφῶς ἀπὸ τῆς κοιλίας, αἱ δὲ λαβαί των ἀνέρχονται καθέτως σχεδόν, χωρὶς ἔντονον ὑπὲρ τὸ

χειλος καμπύλην. Τὸ P7 ἔχει μαστοειδῆ ἀπόφυσιν μεταξύ τῶν λαβῶν. Συγγενῆ πρὸς αὐτὰ εἶναι καὶ τὰ Υ5 καὶ AE10.

Τὰ N33 καὶ N40 (εἰκ. 52) ἔχουν κοιλίαν βαθυτέραν, χειλος κάπως ὑψηλότερον

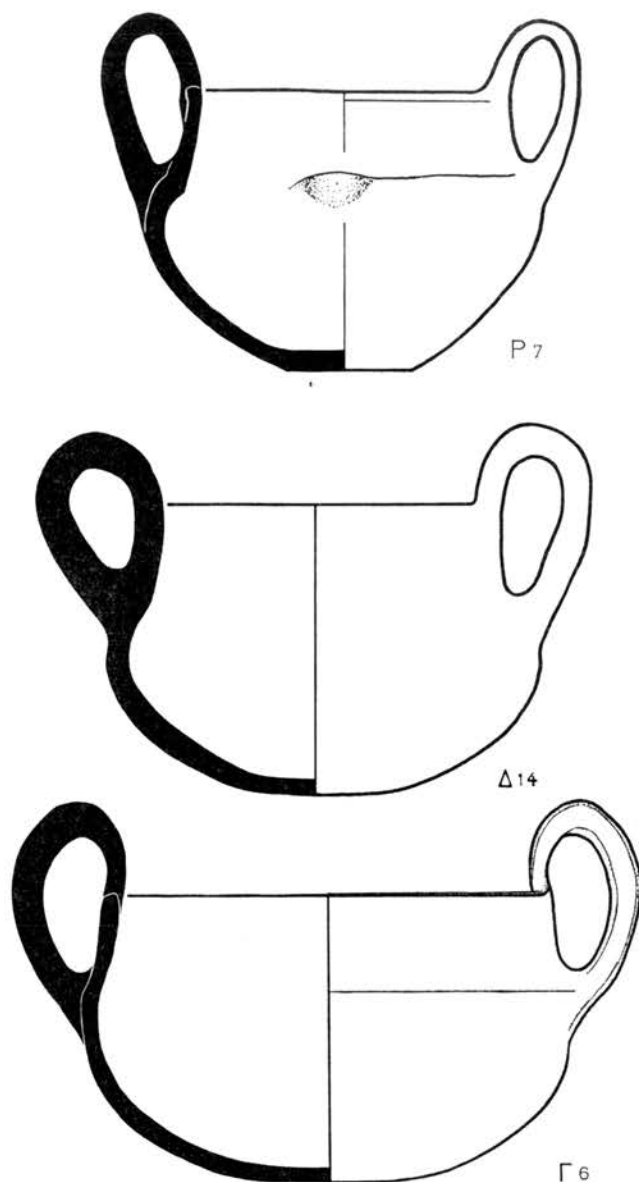

Εἰκ. 51. Κανθαρόσχημα ἀγγεῖα.

(τὸ N40 λίαν ὑψηλόν), αἱ δὲ λαβαὶ ἔχουν χαρακτηριστικῶς λοξὴν κατεύθυνσιν. Ἡ ὁμοιότης τῶν λαβῶν ἐντάσσει εἰς τὴν ὁμάδα ταύτην καὶ τὸ AZ17, μολονότι κατὰ τὸ σῶμα καὶ τὸ χειλος ὁμοιάζει μᾶλλον πρὸς τὰ προηγούμενα πέντε. Χαρακτηριστικῶς λοξὰς λαβάς, ἀλλὰ διαφορετικὰς λόγω τῆς στενότητος τοῦ χειλούς, ἔχει καὶ τὸ Φ12, τοῦ ὁποίου τὸ σῶμα ὁμοιάζει ἐπίσης πρὸς τὰ ἀγγεῖα τῆς πρώτης ὁμάδος. Εἰς μίαν τοιαύτην ἐνδιάμεσον κατηγορίαν ἀνήκει καὶ τὸ AH13.

Τέλος τὸ Φ17, χαμηλόν, σχεδὸν χωρὶς χειλος καὶ μὲ λαβάς ἀναλόγως πρὸς τὸ μέγεθός του μεγάλας καὶ μὲ ἐντόνως λοξὴν τάσιν, διαφέρει πάντων τῶν λοιπῶν, μολονότι θὰ ἠδύνατο νὰ θεωρηθῆ πρόγονος ὄλων.

Ἐκ τῶν ἀγγείων τούτων τὸ Υ5 ἀνήκεν εἰς τὴν ταφὴν Υ IV, εἰς τὴν ὁποίαν ἀνήκον καὶ ὁ πρωτογεωμετρικὸς ἀμφορίσκος Υ6 καὶ ἡ πρόχους Υ4, τὸ AZ17 εἰς τὴν ταφὴν AZ VII, εἰς τὴν ὁποίαν ἀνήκεν ὁ πρωτογεωμετρικὸς σκύφος AZ16 καὶ ἡ πρόχους AZ15, τὸ δὲ N33 εἰς τὴν ταφὴν N X (ἀγγεῖα N31, N32), ἡ ὁποία περιεῖχε περόνας. Τὰ στοιχεῖα ταῦτα ἐπιτρέπουν νὰ τοποθετήσωμεν τὸ μὲν N33 ἐντὸς τοῦ 10ου αἰῶνος τὰ δὲ δύο ἄλλα (Υ5 καὶ AZ17) ἐντὸς τοῦ 9ου. Ἐὰν δὲ ἀναλογισθῶμεν τὴν ἱστορίαν τοῦ σχή-

ματος τούτου ἀπὸ τῆς πρώτου ἐποχῆς τοῦ χαλκοῦ, θὰ ἴδωμεν ὅτι εἰς τὰ ἀγγεῖα τῆς 2ας χιλιετηρίδος ἡ κοιλία τοῦ ἀγγείου εἶναι συνήθως βαθυτέρα, τὸ ὄλον δὲ ἔχει ὕψος μεγαλύτερον τῆς διαμέτρου τῶν χειλέων. Ἡ παρατήρησις αὕτη, ἐν συνδυασμῶ πρὸς τὴν προηγηθεῖσαν διὰ τὸ N33, ἐπιτρέπει νὰ θέσωμεν ὡς ὑποθετικὸν κριτήριον διὰ τὴν χρονολογικὴν ἐξέλιξιν τὴν σχέσιν ὕψους-διαμέτρου. Ἐὰν τοῦτο εἶναι ὀρθόν,

ἢ πιθανὴ κατὰ τάξιν τῶν κανθαροσχημῶν τούτων ἀγγείων θὰ ᾔητο : N40, N33, τὰ παλαιότερα, AZ17, Γ6, Δ14 τὰ νεώτερα, μεταξύ δὲ τούτων τὰ λοιπὰ. Ἐν τούτοις μία τοιαύτη ὑπόθεσις ἀπαιτεῖ πολὺ περισσότερα στοιχεῖα, διὰ νὰ θεωρηθῇ ἔστω καὶ πιθανή, ἀναφέρεται δὲ ἐνταῦθα μόνον ἐνδεικτικῶς.

Z. ΑΝΟΙΚΤΑ ΔΙΩΤΑ (εἰκ. 53 - 54).

Εἰς μίαν κατηγορίαν ἐντάσσω τὰ δίωτα ἀνοικτὰ ἀγγεῖα, τὰ ὁποῖα δὲν εἶναι δυνατόν νὰ ἐνταχθοῦν εἰς οὐδεμίαν τῶν προηγουμένων κατηγοριῶν. Ἐκ τῶν 15 ἀγγείων τῆς κατηγορίας ταύτης εἶναι δυνατόν νὰ ἐνταχθοῦν εἰς μίαν ομάδα τὰ A22, N11, Ξ1 (εἰκ. 54), P13, Φ20, ΑΓ10, ΑΕ9, καὶ ΑΗ6. Τὰ ἀγγεῖα ταῦτα

ἀποτελοῦνται ἀπὸ βαθεῖαν κοιλίαν, ἔχουσαν κάτω ἐπίπεδον ἐπιφάνειαν, καὶ χεῖλος κατὰ κανόνα πλατὺ· τὸ χαρακτηριστικόν των γνώρισμα εἶναι ὅτι αἱ δύο λαβαὶ των ἐκφύονται ἀπὸ τοῦ ἄνω μέρους τῆς κοιλίας, ἀμέσως ὑπὸ τὸ χεῖλος, καὶ ἔχουν λοξὴν πρὸς τὰ ἄνω κατεύθυνσιν περίπου 45°. Ἐκ τούτων τὰ A22, N11, ΑΕ9 καὶ ΑΗ6 ἔχουν μεταξύ τῶν λαβῶν ἀνὰ μίαν θηλήν (Buckel), τὸ δὲ Ξ1 ἀπόφυσιν ἀνεπτυγμένην εἰς ὠτίον ἀρκετὰ μέγα, σχήματος τραπεζοειδοῦς. Τῶν P13 καὶ ΑΓ10 (εἰκ. 53) τὸ χεῖλος εἶναι ἀρκετὰ ὑψηλὸν καὶ σχετικῶς στενόν, στενούμενον πρὸς τὰ ἄνω, ὥστε ὀρθότερον εἶναι νὰ χαρακτηρισθῇ λαιμός.

Εἰς τὴν αὐτὴν πρὸς τὰ προηγούμενα ομάδα δύνανται νὰ ἐνταχθοῦν καὶ τὰ Ε5 καὶ

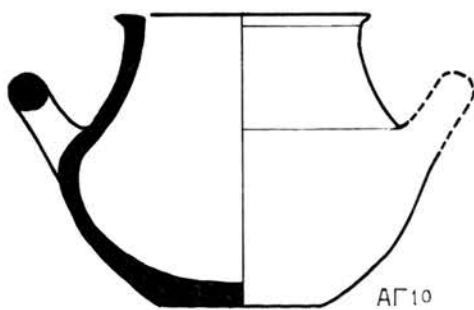

Εἰκ. 53. Τὸ δίωτον ἀγγεῖον ΑΓ 10.

ΑΑ4, μολονότι τὸ χεῖλος των, διαστελλόμενον εἰς τὸ ἄνω μέρος πρὸς τὰ ἔξω, γίνεται ὑπόκοilon καὶ διαφέρει οὕτω τῶν λοιπῶν. Ἐντελῶς ἰδιόμορφον εἶναι τὸ Z22 (εἰκ. 54), τὸ ὁποῖον θὰ ἠδύνατό τις νὰ χαρακτηρίσῃ μᾶλλον χαμηλὸν πίθον, καὶ τὸ Φ6, τὸ ὁποῖον ὁμοιάζει ἀπολύτως πρὸς τὰ δίωτα μὲ δυσκόμορφον ἀπόληξιν λαβῶν, ἀλλὰ δὲν ἔχει τοὺς δίσκους. Τῶν λοιπῶν τριῶν σώζονται μόνον τεμάχια.

Ἐκτὸς τοῦ Z22, τὸ ὁποῖον εὐρέθη μεθ' ἐνὸς φιαλοσχήμου, ὅλα τὰ ἄλλα εὐρέθησαν εἰς ταφὰς περιεχοῦσας πρόχους. Ἐκ τῶν 15 τούτων ἀγγείων τὰ 5 εὐρέθησαν εἰς ἀνδρικούς ταφὰς (Α II, Ζ II ΑΑ I, Ν VIII καὶ ΑΗ III), 2 εἰς ταφὰς χωρὶς οὐδὲν ἄλλο στοιχεῖον πλὴν τῶν ἀγγείων (Φ IX,

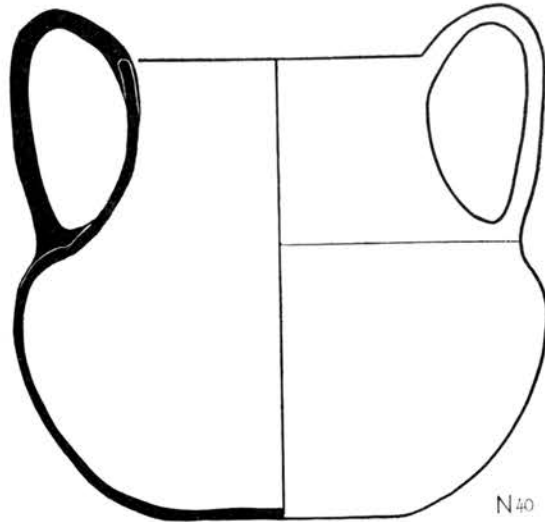

Εἰκ. 52. Τὸ κανθαρόσχημον N40.

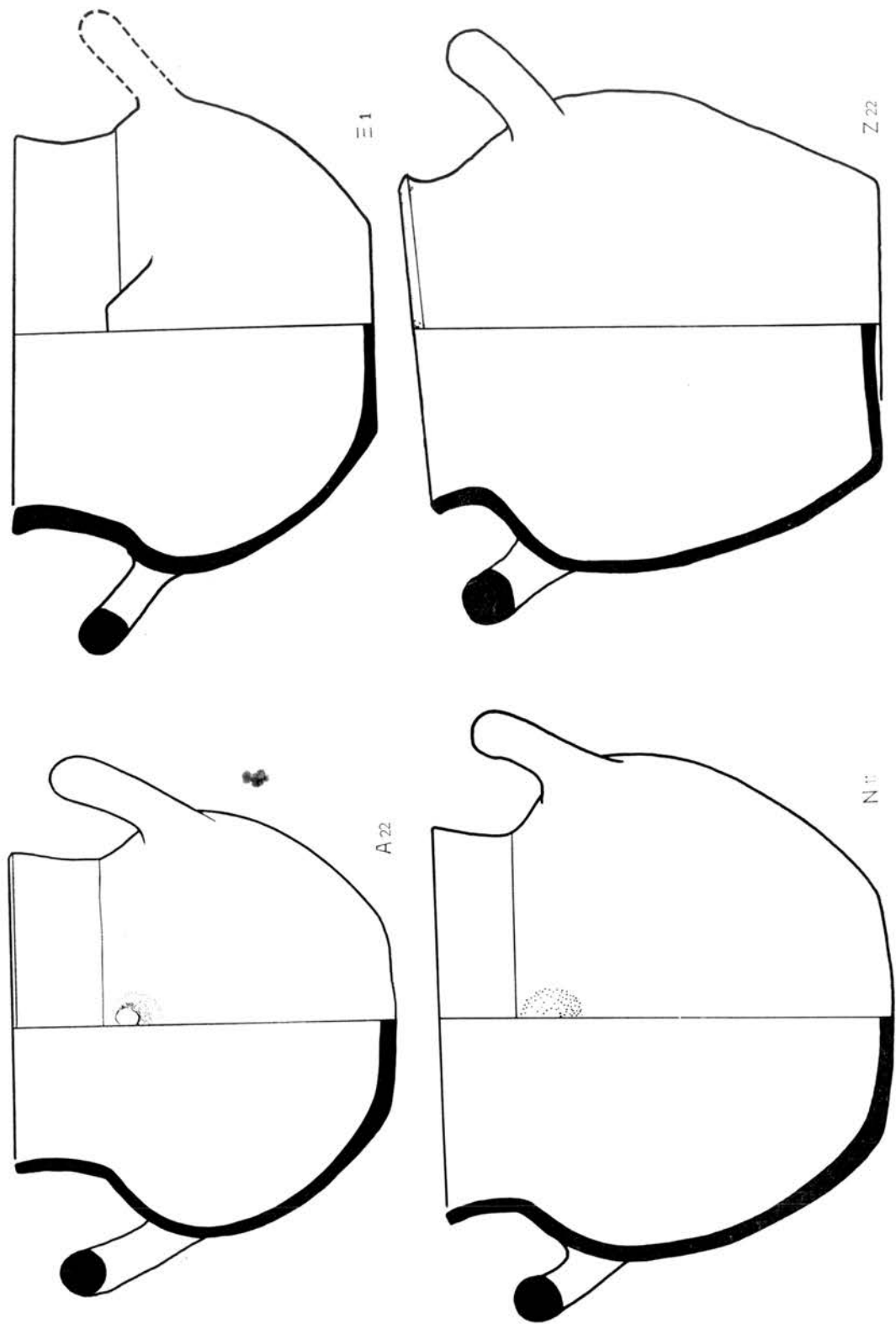

Εικ. 54. Δίοντα άνοικτά άγγεϊα.

ΑΓ IV), 1 περιείχε κεκαυμένα όστᾶ (E5), 3 εύρέθησαν άπομεμονωμένα (Ξ1, B5 και AE30) και 4 άνήκον εις ταφάς γυναικείας (P III, Φ 1, AE III, AZ X).

Ἡ μορφή τοῦ άγγείου τούτου είναι σχεδόν άγνωστος εις τήν κεραμεικήν παράδοσιν τῆς Μακεδονίας, μολοντί όλα τᾶ άνοικτά δίωτα άγγεϊα έχουν βασικῶς τὸ αὐτὸ σχῆμα. Ἐν τούτοις ἡ όριζοντία τοποθέτησις τῶν λαβῶν, συνήθης επίσης εις Μακεδονίαν κατὰ τήν μεσοχαλκήν εποχήν (wish-bone handles)¹, δέν άποτελεϊ, χαρακτηριστικόν έπιτρέπον νᾶ όδηγήσῃ μόνον αὐτὸ εις τυπολογικούς παραλληλισμούς και νᾶ στηρίξῃ οϊαδήποτε συμπεράσματα. Ὅπωςδῆποτε τὸ ύπ' άριθ. 472 άγγεϊον τοῦ καταλόγου τοῦ HEURTLEY άποτελεϊ παράδειγμα παρουσιάζον γενικὴν μόνον όμοιότητα πρὸς τὰ τῆς Βεργίνας, ικανὴν όμως νᾶ δείξῃ ότι τοιοῦτον χρήσιμον σχῆμα δέν ἦτο δυνατόν νᾶ είναι τελείως άγνωστον εις μίαν πλουσίαν κεραμεικὴν παράδοσιν.

H. ΜΟΝΩΤΑ (εικ. 55 - 58).

Εἰς τήν κατηγορίαν ταύτην υπάγομεν 19 άγγεϊα και ἐπὶ πλέον τὸ χαρακτὸν K31, τὰ όποϊα έχουν τὸ κοινὸν χαρακτηριστικὸν τῆς μιᾶς λαβῆς, αλλά πέρα τούτου παρουσιάζουν, μερικᾶ τουλάχιστον, βασικὰς μεταξὺ των διαφοράς, ὥστε είναι βέβαιον ότι

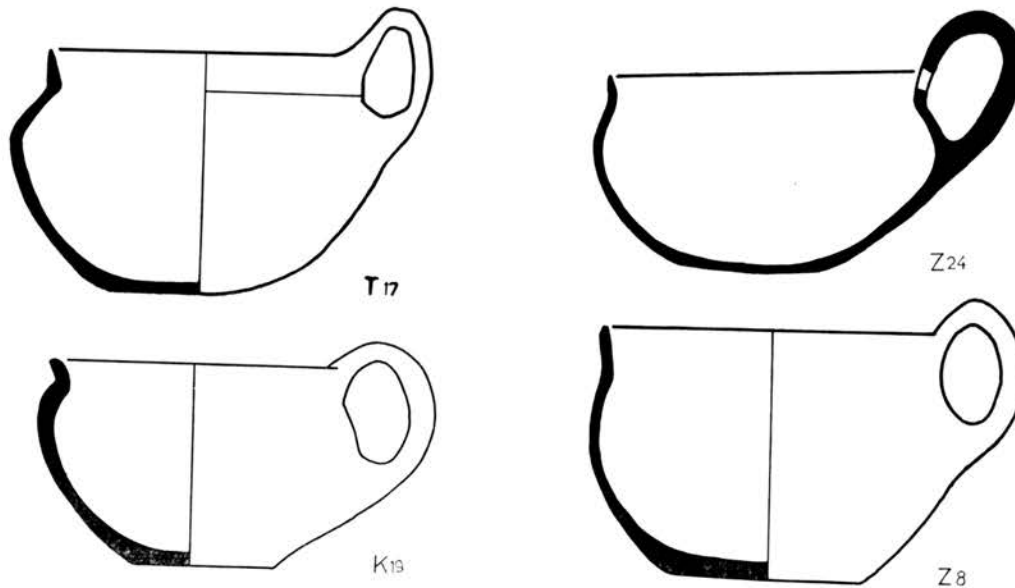

Εικ. 55. Μόνωτα άγγεϊα 1ης ομάδος.

διάφορος ἦτο ἡ χρῆσις των. Οὕτω εις μίαν ομάδα δύνανται νᾶ ένταχθοῦν τὰ Z8, Z16, Z24, K19, T17, ΑΓ12 και ΑΓ21 (εικ. 55), τὰ όποϊα είναι άβαθῆ μάλλον άγγεϊα με πλατὺ άνοικτὸν σώμα και στενὸν χεϊλος· έν τούτοις ἡ μορφή τῆς λαβῆς δέν είναι όμοία, άλλ' εις μὲν τὸ Z16 έχει σχῆμα έλλειπτικὸν με ίσχυράν πρὸς τὰ άνω καμπύλωσιν, ένῶ εις τὸ Z8 είναι σχεδόν κυκλική, εις τὸ ΑΓ12 είναι πλατεϊα, φέρουσα μάλιστα

¹ HEURTLEY, *Preh. Macedonia*, άρ. 385-387.

πλησίον τοῦ σημείου ἐπαφῆς πρὸς τὸ χεῖλος κυκλικὴν ὀπήν, εἰς τὸ ΑΓ21 δὲ ἔχει δύο ὀπᾶς. Μίαν δευτέραν ὁμάδα ἀποτελοῦν τὰ ἀγγεῖα Ν38, Ρ4 καὶ ΑΑ5 (εἰκ. 56), τὰ

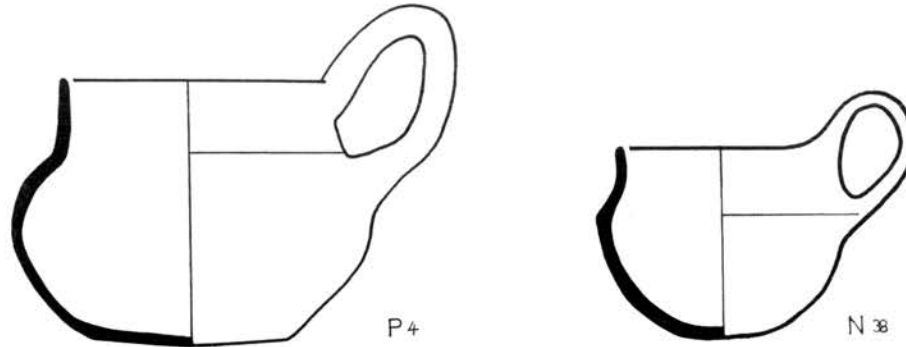

Εἰκ. 56. Μόνωτα ἀγγεῖα 2ας ὁμάδος.

ὅποια ἔχουν σχεδὸν τὴν μορφήν τῶν καθαροσχημῶν ἀγγείων, στερούμενα μόνον τῆς μιᾶς λαβῆς· ἡ ἑτέρα λαβὴ τῶν ἔχει ἐπίσης τὸ σχῆμα τῶν καθαροσχημῶν. Τὰ Α17,

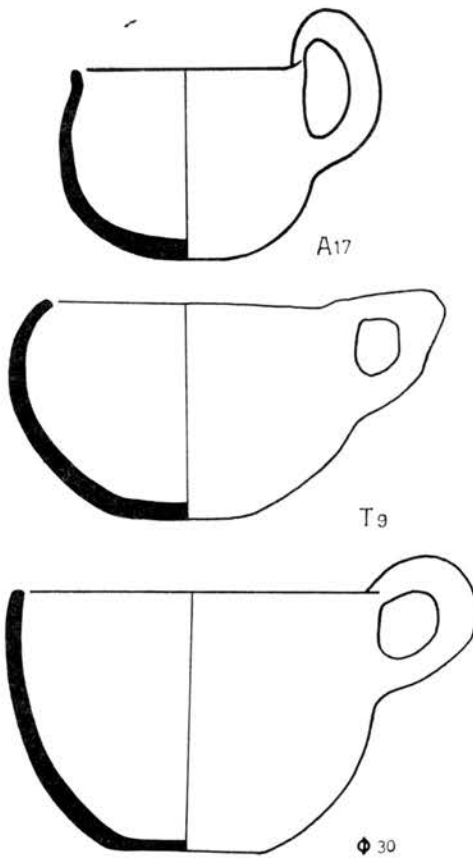

Τ9 καὶ Φ30 (εἰκ. 57) ἔχουν τὸ κοινὸν χαρακτηριστικὸν ὅτι στεροῦνται χεῖλους, ἐπὶ πλέον δὲ τὸ Τ9 στενοῦται κατὰ τὸ ἄνω μέρος καὶ ἔχει ἰδιόμορφον κάπως λαβὴν. Τὰ ἀγγεῖα Β1 καὶ Ρ5 ἔχουν σχεδὸν τὸ σχῆμα τοῦ διώτου ΑΓ10, μὲ εὐρὺ σῶμα, ἐντόνως κατὰ τὸ μέσον διαστελλόμενον, ἐν συνεχείᾳ ἀποτόμως στενούμενον πρὸς τὰ ἄνω καὶ σχηματίζον πλατὺν σχετικῶς λαιμόν.

Ἐκτὸς τῶν 4 τούτων ὁμάδων, τὰ ὑπόλοιπα 5 ἀγγεῖα ἔχουν ἰδιαίτερον ἕκαστον σχῆμα. Τὰ Δ21 καὶ Ε16 εἶναι τροχήλατα. Τὸ Δ21 ἔχει σφαιρικὴν κοιλίαν, συστελλομένην ἄνω καὶ σχηματίζουσαν οὕτω τὸ χεῖλος τοῦ ἀγγείου, ἡ δὲ λαβὴ του ἀνέρχεται ἐλαφρῶς ὑπὲρ τὸ χεῖλος καὶ κατέρχεται λοξῶς πρὸς τὴν κοιλίαν (εἰκ. 58). Τὸ Ε16 (εἰκ. 38) ὁμοιάζει βασικῶς πρὸς τὸ Δ21, μολονότι ἡ κοιλία του στενοῦται χαρακτηριστικῶς πρὸς τὰ κάτω, ἡ συστολὴ πρὸς τὸ χεῖλος εἶναι ἐντονωτέρα, σχηματίζουσα οἶον λαιμόν περιβαλλόμενον ὑπὸ παραλλήλων ἀυλακώσεων, ἡ δὲ λαβὴ ἀνέρχεται ἐντόνως πρὸς τὰ ἄνω, ὡς εἰς τοὺς κυάθους τῶν κλασσικῶν χρόνων. Τὸ Κ13 (εἰκ. 38) ἔχει τὸ

Εἰκ. 57. Μόνωτα ἀγγεῖα 3ης ὁμάδος.

σχήμα μονώτου καθαροῦ μὲ τὸ ὑπόκοilon ἄνω μέρος, τὸ σαφῶς διαχωριζόμενον κάτω τμήμα καὶ τὴν ἐλλείπουσαν σήμερον, ἀλλὰ προφανῶς ὑπερυψουμένην λα-

βήν. Τὸ ΑΑ7 (εἰκ. 58) μὲ τὴν ἰδιαίτεράν βᾶσιν καὶ τὸ σαφῶς διακρινόμενον χεῖλος πρέπει νὰ μεταφέρῃ εἰς τὴν χειροποίητον κεραμεικὴν πρωτογεωμετρικὰ τροχήλατα πρότυπα, ὡς τὸ Φ1 π.χ. Τέλος τὸ ΑΔ2 ἔχει σφαιρικὸν σῶμα, ἔντονον ὑπὸ τὸ χεῖλος συστολὴν καὶ πρὸς τὰ ἔξω διαστελλόμενον χεῖλος.

Τὸ μόνωτον ἀγγεῖον ἀποτελεῖ γενικῶς σκεῦος λίαν χρήσιμον, ἀπαραίτητον σχεδὸν εἰς τὰς οἰκιακὰς ἀνάγκας, ὥστε εἶναι φυσικὸν νὰ ὑπάρχῃ παντοῦ. Τοῦτο συμβαίνει καὶ εἰς τὴν Μακεδονίαν, ὅπου τὸ συναντῶμεν ἀπὸ τῆς νεολιθικῆς¹ μέχρι τῆς ἐποχῆς τοῦ σιδήρου. Εἶναι ἐν τούτοις ἀξιοσημείωτον ὅτι τὸ μόνον δεῖγμα τοιοῦτου ἀγγείου τῆς ὑστεροχαλκῆς ἐποχῆς, τὸ ὁποῖον ἀναφέρεται ὑπὸ τοῦ HEURTLEY, εἶναι ἐν ἑκ Κιλινδίου², εἰς τὸ ὁποῖον εἶναι δυνατὸν νὰ προστεθοῦν καὶ τὰ ἐκ Βαρδαρόφτσας δύο ἀγγεῖα, τὰ ὁποῖα ὁ ἴδιος ἀρχαιολόγος κατατάσσει εἰς τὴν κατηγορίαν τῶν Lausitz³. Κατὰ τὴν ἐποχὴν τοῦ σιδήρου ἀποτελεῖ συνήθη τύπον μεταξὺ τῶν ἀγγείων τοῦ νεκροταφείου τοῦ Πάτελι⁴. Ἰδιαίτερος λόγος πρέπει νὰ γίνῃ δι' ὠρισμένα ἐκ τῶν ἀγγείων τῆς κατηγορίας ταύτης. Οὕτω τὸ K13 εἶναι ὅμοιον πρὸς τὸ ἐκ Βαρδαρόφτσας προερχόμενον τροχήλατον, HEURTLEY, Pr. Mac., ἀρ. 471, τὸ ὁποῖον ἔχει τὸ παράλληλόν του εἰς ὁμοίωτον ἐκ Τσαουζίτσας (ἔ.ἀ. 484), πρὸς τὰ ὁποῖα ὁ HEURTLEY συγκρίνει δύο ἀγγεῖα τοῦ Πάτελι⁵, παρατηρῶν ὅτι ὁ τύπος οὗτος περιορίζεται εἰς τὴν Κεντρικὴν Μακεδονίαν⁶. Ἐκ τῶν ὑποθέσεων, τὰς ὁποίας διατυπώνει διὰ τὴν καταγωγὴν τοῦ τύπου, πιθανωτέραν θεωρῶ



Δ21

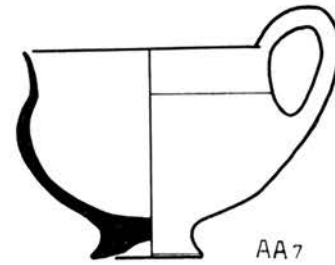

ΑΑ7

Εἰκ. 58. Τὰ μόνωτα ἀγγεῖα Δ21 καὶ ΑΑ7.

τὴν ἀποδίδουσαν τοῦτον εἰς μεταλλικὰ πρότυπα· προσθέτω μάλιστα ὅτι εἰς τὴν ἰδίαν πηγὴν εἶναι ἴσως δυνατὸν νὰ ἀναζητηθῇ τὸ πρότυπον καὶ τοῦ ἀγγείου E16 μὲ τὸ καθαρὸν περίγραμμα καὶ τὴν ἰδιαίτερώς περίτεχνον λαβὴν, ἀσυνήθη εἰς τὴν κεραμεικὴν τῆς Βεργίνας (πρβ. τὰ δύο κανθαρόσχημα Z35 καὶ ΑΓ37)· ἀκόμη καὶ τοῦ ΑΔ21 θὰ ἦτο δυνατὸν νὰ γίνῃ παραλληλισμὸς πρὸς ταῦτα, μολονότι ἡ λαβὴ του ἔχει χάσει τὴν περίτεχνον μορφήν τοῦ E16. Διὰ τὸ ΑΑ7 ἐσημειώσαμεν ἤδη τὴν πιθανὴν ἐξάρτησίν του ἐκ πρωτογεωμετρικῶν προτύπων, φθάνει δὲ νὰ προστεθῇ μόνον ὅτι ἡ λαβὴ ἔχει ἐπηρεασθῇ ἀπὸ τὴν μορφήν τῆς ὑπὲρ τὸ χεῖλος ἀνερχομένης λαβῆς, ἡ ὁποία εἶναι ἀρκετὰ συνήθης εἰς τὰ ἀγγεῖα τῆς Βεργίνας καὶ πρέπει νὰ ἀποδοθῇ εἰς τὴν παράδοσιν τῆς μακεδονικῆς κε-

¹ HEURTLEY, Preh. Macedonia, ἀρ. 8, 114, 155, 157 κλπ.

² Αὐτόθι ἀρ. 429.

³ Αὐτόθι ἀρ. 411, 412.

⁴ Αὐτόθι πίν. XXIII.

⁵ Αὐτόθι σ. 105 (Wheel-made)

⁶ Αὐτόθι σ. 106.

ραμεικής. Τέλος τὸ ΑΔ2 εἶναι δυνατόν νὰ συγκριθῆ πρὸς ἀγγεῖα τῆς Ὀλύνθου¹, τόσον διὰ τὸ σφαιρικόν του σχῆμα, ὅσον καὶ διὰ τὸ ἰδιότυπον χεῖλος.

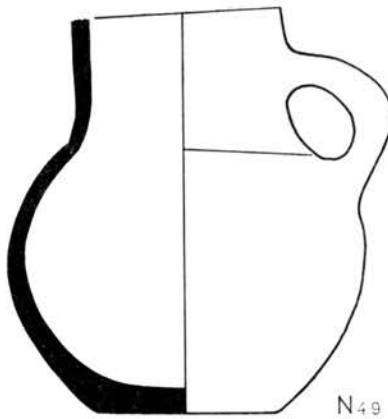
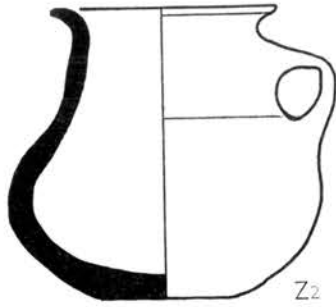

Εἰκ. 59. Πρόχοι.

Διὰ τὴν χρονολόγησιν τῶν ἀγγείων τούτων δὲν διαθέτομεν ἐπαρκῆ στοιχεῖα· διὰ τὴν ὁμάδα τῶν καθαροσχημάτων δυνάμεθα νὰ εἰπώμεν ὅ,τι ἐλέχθη ἤδη περὶ τῶν διώτων καθαροσχημάτων, ἐνῶ τὴν πρώτην ὁμάδα (Z8, Z16 κλπ.) θὰ πρέπει νὰ τὴν θεωρήσωμεν γενικῶς σύγχρονον πρὸς τὰ διώτα ἀγγεῖα μὲ τὴν δισκόσχημον ἀπόληξιν λαβῶν. Ἡ ἀνεύρεσίς των ὁμοῦ μετὰ πρόχων διαφόρων τύπων δὲν βοηθεῖ ἐπαρκῶς, ἐκτὸς ἐὰν δηλοῖ ὅτι χρονικῶς μοιράζονται εἰς ὅλας τὰς ταφάς, ἀπὸ τῶν παλαιότερων μέχρι τῶν νεωτέρων. Ἴσως μόνον διὰ τὸ Κ13 ὃν ἠδυνάμεθα, βάσει τῆς ὁμοιότητος πρὸς τὸ ἐκ Βαρδαρόφτσας, νὰ σκεφθῶμεν ὑψηλὴν χρονολογίαν (ἐντὸς τοῦ 9ου αἰ.). Ἡ χρῆσις τροχοῦ διὰ τὰ Δ21 καὶ Ε16 δὲν δύναται, νομίζω, νὰ ἀποτελέσῃ ἀποφασιστικὴν ἔνδειξιν διὰ χαμηλὴν χρονολόγησιν των.

Θ. ΠΡΟΧΟΙ (εἰκ. 59).

Τέσσαρα ἀγγεῖα, ὑπαγόμενα εἰς μίαν ὁμάδα καὶ χαρακτηρισζόμενα ὡς πρόχοι, διαφέρουν οὐσιωδῶς μεταξὺ των. Τὸ Κ7 εἶναι ὑψηλὸν μὲ ἐξωγκωμένῃ κοιλίαν, λαιμὸν ὑποκοίλου κατατομῆς καὶ ἐντόνως διαστελλόμενα χεῖλη, φέρει δὲ μικρὰν λαβὴν ἀρχομένην ἀπὸ τοῦ μέσου τοῦ λαιμοῦ καὶ καταλήγουσαν ἐπὶ τοῦ ὤμου. Τὸ Ν49 ἔχει ὠσειδῆ κοιλίαν, κυλινδρικὸν λαιμὸν καὶ λαβὴν ἀπὸ τοῦ μέσου τοῦ λαιμοῦ μέχρι τοῦ ὤμου. Τὸ Φ7 ἔχει ἐπίσης ὠσειδῆ κοιλίαν, λαιμὸν εὐρύν ὑποκοίλου κατατομῆς καὶ ἐλαφρῶς διαστελλόμενα χεῖλη, λαβὴν δὲ ὡς τὰ δύο ἄλλα, γενικῶς δὲ μορφήν ὁμοίαν πρὸς τὴν τῶν ἀμφορίσκων. Ἡ μορφή των τριῶν τούτων ἀγγείων ἀποτελεῖ παραλλαγὴν ἀπλῶς γνωστῶν σχημάτων· τοῦ Κ7 ὁ λαιμὸς καὶ τὸ χεῖλος εἶναι συγγενῆ πρὸς τὰ τοῦ ἀμφορέως Α24 τοῦ Ν49, τὸ σῶμα δὲν διαφέρει τοῦ σώ-

ματος τῶν συνήθων «λοξοστμήτων» πρόχων καὶ τοῦ Φ7 τὸ σῶμα καὶ ὁ λαιμὸς εἶναι σχεδὸν ὅμοια πρὸς τὰ τῶν ἀμφορίσκων. Τέλος ὁ τρόπος τοποθετήσεως τῆς λαβῆς εἶναι γνωστὸς καὶ ἐκ τῆς καθέτου λαβῆς τῶν ὑδριῶν καὶ ἐκ τῶν λαβῶν τῶν ἀμφορίσκων μὲ καθέτους λαβάς.

¹ Excavations at Olynthus, V, πίν. XIX P4, P10, P11, πίν. XXI, P21. Πρβ. HEURTLEY, Preh. Macedonia, ἀρ. 501 - 504.

Σχετικήν ιδιομορφίαν παρουσιάζει τὸ Ζ2 μὲ τὴν πεπλατυσμένην κοιλίαν, τὸν εὐρὺν λαιμὸν καὶ τὸ ἐξέχον χεῖλος, ἂν καὶ οὐδὲν τυπολογικὸν στοιχεῖόν του δύναται νὰ ἀναχθῇ εἰς ξένην κεραμεικὴν παράδοσιν.

I. ΙΔΙΟΤΥΠΑ (εἰκ. 60 - 65).

Ἐκτὸς τῶν προαναφερθέντων ἀγγείων εἰς τὸ νεκροταφεῖον τῆς Βεργίνας εὐρέθησαν καὶ μερικὰ ἐντελῶς ἰδιότυπα. Τὸ Δ10 (εἰκ. 60) ἔχει σφαιρικὴν κοιλίαν, εὐρὺν

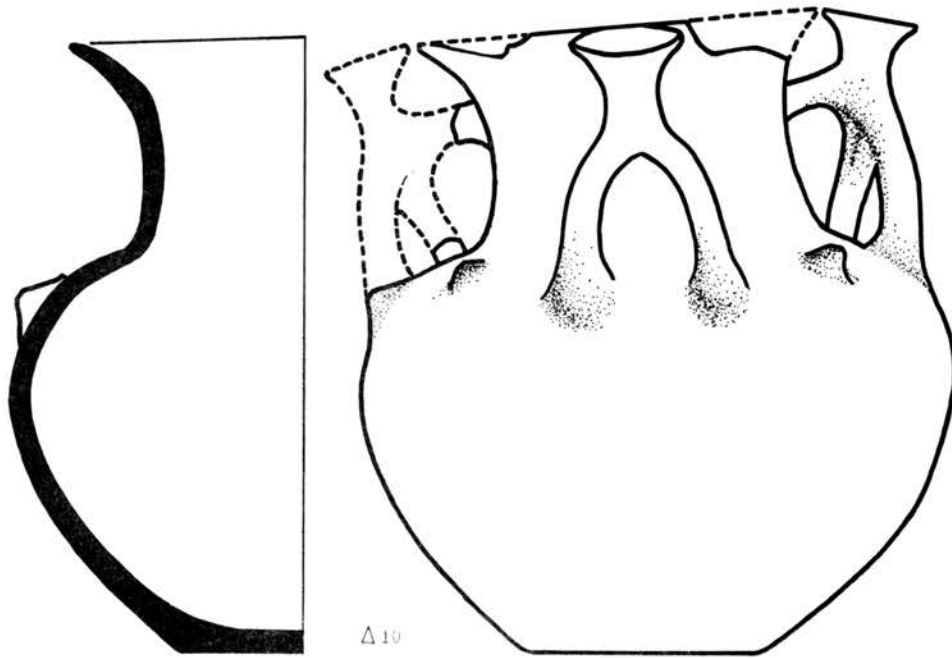

Εἰκ. 60. Τὸ τρίωτον ἀγγεῖον Δ10.

λαιμὸν καὶ 3 περιέργους λαβάς, αἱ ὁποῖαι εἰς τὸ ἄνω μέρος ἀπολήγουν εἰς δισκάριον, ὡς συμβαίνει μὲ τὰ συνήθη δίωτα ἀνοικτὰ ἀγγεῖα τῆς Βεργίνας· ἡ παρουσία τῶν θηλῶν μεταξὺ τῶν λαβῶν καὶ τὸ ὅλον σχῆμά του τὸ σχετίζουσι πρὸς τοὺς ἀμφορίσκους. Εἶναι χαρακτηριστικὸν ὅτι ἀγγεῖον τόσον ἰδιότυπον εὐρίσκει συγγενὲς παράδειγμα εἰς ἀγγεῖον τῆς ἰδίας περίπου ἐποχῆς ἐξ Alfidena τῆς Ἰταλίας, μὲ τὴν μόνην διαφορὰν ὅτι ἐκεῖνο ἔχει 4 λαβάς¹. Μολονότι ἡ ὁμοιότης αὕτη δὲν εἶναι δυνατὸν νὰ εἶναι τυχαία, δὲν τολμῶ νὰ συναγάγω συμπεράσματα οὔτε νὰ προχωρήσω εἰς περαιτέρω συσχετισμούς, ὅσον καὶ ἂν εἶναι ἐλκυστικὴ ἢ γενομένη παρατήρησις, ὅτι τὸ παράδειγμα ἐξ Ἰταλίας φέρει εἰς τὸν νοῦν δημιουργίας τοῦ Καυκάσου. Διὰ τὴν χρονολόγησιν τοῦ ἀγγείου Δ10 ἴσως δὲν εἶναι ἄνευ σημασίας τὸ γεγονὸς ὅτι περιεῖχε κεκαυμένα ὄστᾶ καὶ ὅτι εὐρέθη πολὺ ὑψηλὰ ἐντὸς τῆς ἐπιχώσεως τοῦ τύμβου.

Τὸ Ε9 (εἰκ. 61) ἀποτελεῖται ἀπὸ τὸ σφαιρικὸν σῶμα καὶ τὴν σκανδαλόσχημον λαβὴν, ἡ ὁποία εἰς τὸ σημεῖον συνδέσεώς της πρὸς τὸ σῶμα φέρει κυκλικὴν ὀπήν. Τὸ

¹ C. SCHUCHHARDT, *Alt Europa*, 1945⁵, σ. 312, εἰκ. 198.

ιδιότυπον τοῦτο σχῆμα εἶναι πιθανόν ὅτι ἀποδίδει ξύλινα πρότυπα, οἷα καὶ τὰ μέχρι σήμερον ἀκόμη κατασκευαζόμενα. Ἡ ἀναζήτησις ὁμοίων παραδειγμάτων ἐντὸς καὶ ἐκτὸς τῆς Ἑλλάδος, μολονότι δὲν ἀποβαίνει ἄγονος, δὲν νομίζω ὅτι βοηθεῖ εἰς τὴν

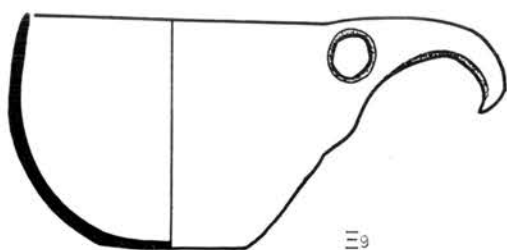

Εἰκ. 61. Ἀγγεῖον Ξ9.

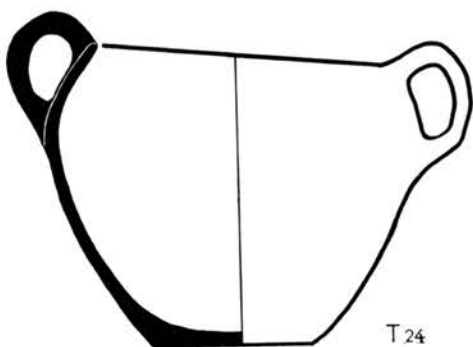

Εἰκ. 62. Ἀγγεῖον T24.

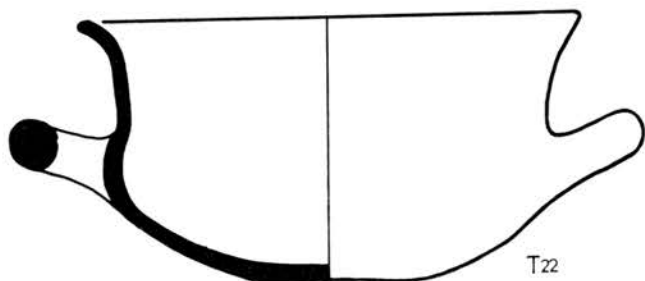

Εἰκ. 63. Ἀγγεῖον T22.

συναγωγὴν χρησίμων συμπερασμάτων. Τὸ μοναδικὸν τοῦ σχήματος δύναται νὰ ἐρμηνευθῆ ἔκ τοῦ ὅτι τὸ σχῆμα τοῦτο δὲν ἦτο κατάλληλον διὰ τὰς πρὸς τὸν νεκρὸν προσφοράς, ἐνῶ πρέπει νὰ ὑποθέσωμεν ὅτι θὰ ἦτο πολὺ συνηθέστερον εἰς τὰς καθημερινὰς ἀνάγκας, διὰ τὴν ἀντλήσιν ὕδατος π.χ. Ὅπως δὴποτε εἶναι ἀξιοσημείωτος ἢ ἐπιμελής κατασκευὴ του καὶ ἡ εὐαισθησία τῆς καμπύλης πρὸ πάντων τῆς λαβῆς, ἡ ὁποία μαρτυρεῖ λίαν ἔμπειρον καὶ ἱκανὸν τεχνίτην.

Τὸ T24 (εἰκ. 62) εἶναι ἀνοικτὸν ἀγγεῖον μὲ σφαιρικὴν σχεδὸν κοιλίαν σχετικῶς βαθεῖαν καὶ δύο μικρὰς καθέτους λαβὰς. Μολονότι καὶ τοῦτο εἶναι μοναδικόν, ἰδίως ὡς πρὸς τὰς λαβὰς του, δὲν νομίζω ὅτι ἐμφανίζεται ὡς ξένον σῶμα εἰς τὸ σύνολον τῆς κεραμεικῆς τῆς Βεργίνας. Διὰ τὰς λαβὰς καὶ τὸ γενικὸν σχῆμα θὰ ἠδυνάμεθα νὰ τὸ συγκρίνωμεν πρὸς τὸ ὑπ' ἀριθ. 473 τοῦ καταλόγου τοῦ HEURTLEY (ἐκ Βαρδαρόφτσας), μολονότι ἐκεῖνο συστέλλεται ἐλαφρῶς ὑπὸ τὰ χεῖλη.

Τὸ T22 (εἰκ. 63) εἶναι ἀνοικτὸν διώτον, μὲ ἐντόνωσ διαστελλόμενα χεῖλη, σαφῶς διακρινομένην κοιλίαν καὶ δύο ὀριζοντίους λαβὰς. Εἰς τὸ σύνολον τῶν ἄλλων ἀγγείων εἶναι ἐντελῶς ἰδιότυπον καὶ δὲν εἶναι εὐκόλον νὰ ἀνεύρη τις συγγενῆ πρὸς αὐτὸ σχήματα εἰς τὴν κεραμεικὴν τῆς Μακεδονίας.

Τὰ A21 καὶ K9 (εἰκ. 64) ἔχουν βαθὺ σῶμα καὶ λαβὰς, αἱ ὁποῖαι ἀπολήγουν ἄνω εἰς δισκόμερον πέρασ, τὸ ὁποῖον ὅμως δὲν ἔχει λάβει τὴν ἀνεπτυγμένην μορφήν τῶν πολυαρίθμων διώτων ἀγγείων μὲ δισκόμερον ἀπόληξιν λαβῶν, τὰ ὁποῖα εἶναι συνηθέστατα εἰς τὸ νεκροταφεῖον τῆς Βεργίνας. Τὸ ΑΓ44 εἶναι καθ' ὅλα ὅμοιον πρὸς τὰ τελευταῖα ταῦτα, ἐκτὸς τοῦ ὅτι ἀντὶ δύο ἔχει μίαν μόνον λαβὴν δισκομέρφου ἀπολήξεως.

Π Ι Ν Α Ξ Κ Α Τ Α Ν Ο Μ Η Σ Α Γ Γ Ε Ι Ω Ν

ΤΥΜΒΟΙ	ΜΥΚΗ- ΝΑΪΚΑ	Π Ρ Ω Τ Ο Γ Ε Ω Μ Ε Τ Ρ Ι Κ Α								ΓΡΑ- ΠΤΑ	ΡΑΒΔΩ- ΤΑ	ΧΑΡΑ- ΚΤΑ	ΤΡΟΧΗ- ΛΑΤΑ	Χ Ε Ι Ρ Ο Π Ο Ι Η Τ Α										ΣΥΝΟΛΟΝ	* Κύπελλον ** Κανθαρόσχημον *** Πρόχους		
		ΣΚΥΦΟΙ	ΚΡΑΤΗΡ	ΟΙΝΟΧΟΙ	ΠΡΟΧΟΥΣ	ΘΗΛΑ- ΣΤΡΑ	ΑΜΦΟ- ΡΙΣΚΟΙ	ΚΥΠΕΛΛΑ	ΚΥΛΙΞ					ΠΡΟΧΟΙ ΟΠΙΣΘΟ- ΤΜΗΤΟΙ	ΘΗΛΑ- ΣΤΡΑ	ΔΙΩΤΑ ΔΙ- ΣΚΟΜΟΡ- ΦΟΥ ΑΠΟ- ΛΗΣΕΩΣ	ΑΜΦΟ- ΡΙΣΚΟΙ	ΦΙΑΛΟ- ΣΧΗΜΑ	ΥΔΡΙΑΙ	ΚΑΝΘΑ- ΡΟΣΧΗΜΑ	ΔΙΩΤΑ ΑΝΟΙ- ΚΤΑ	ΜΟΝΩ- ΤΑ	ΠΡΟ- ΧΟΙ			ΙΔΙΟ- ΤΥΠΑ	ΑΔΙΑΓΝΩ- ΣΤΑ
A											1		13		5	4	—	—	—	1	1	—	1		26		
B													2		—	—	—	—	—	1	1	—	1		5		
Γ													3		2	—	—	—	1	—	—	—	—		6		
Δ	1	1			1								10		7	—	6	—	1	—	—	—	1		31		
E		1		2		1							7		9	3	3	1	—	1	—	—	—	—	29		
Z													17	1	3	1	8	—	—	1	3	1	—	—	36		
K									1				14		7	2	2	—	—	—	1	1	1	1	30		
N	1	1	1				2	2	1				25		12	1	2	2	2	1	1	1	1	—	55		
Ξ		1											5		2	1	—	—	1	1	—	—	—	1	13		
O													2		2	—	—	—	1	—	—	—	—	—	6		
P													10		4	1	—	—	2	1	2	—	—	—	24		
T													14		4	5	1	—	—	—	—	2	—	2	31		
Υ													8		2	—	—	—	1	—	—	—	—	—	16		
Φ													12		4	2	—	—	3	2	1	1	—	—	30		
X													7	1	3	1	2	—	—	—	—	—	—	—	14		
ΑΑ													6		5	—	—	—	—	1	2	—	—	—	16		
ΑΒ													7		3	—	6	—	—	—	—	—	—	—	20		
ΑΓ													7	1	9	1	4	1	1	1	2	—	1	5	53		
ΑΔ				1									1		1	—	—	—	—	—	1	—	—	—	16		
ΑΕ													7		2	1	—	—	—	—	1	—	—	—	16		
ΑΖ													22		6	1	6	—	1	2	—	—	—	—	39		
ΑΗ													14+18δδ.		6	3	—	—	1	1	—	—	—	—	29		
ΑΘ													8		1	1	3	—	1	1	—	—	—	—	16		
Σύνολον	2	11	1	3	1	2	6	6	1	7	8+1	4	5	234+1	3	99	28	44	4	16	15	17	4	7	14	544	



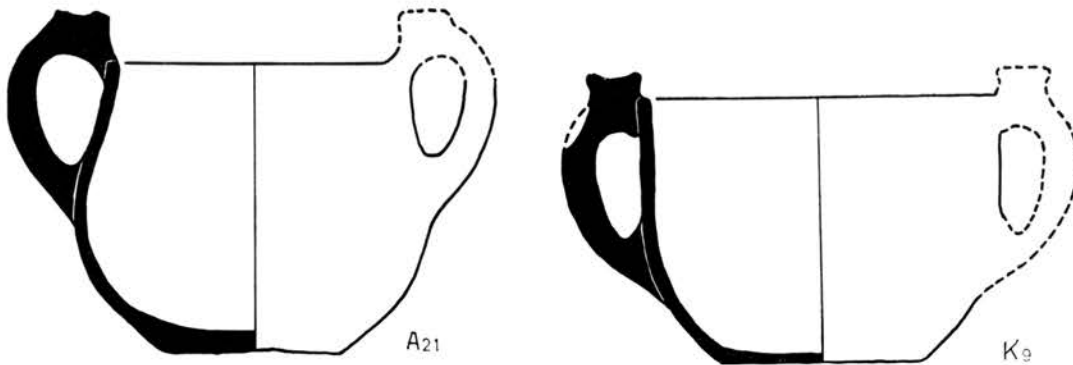

Εικ. 64. Τὰ ἀγγεῖα A21 - K9.

Κατ' ἐξαίρεσιν παραθέτομεν καὶ τὴν ἐκ περισυλλογῆς ὑψίπουν «κύλικα» (εἰκ. 65) μὲ δύο ὁμοίας λαβάς, ἡ ὁποία εἶναι μοναδική μεταξὺ τῶν γνωστῶν μακεδονικῶν ἀγγείων· εὐρέθη εἰς



ἀγρὸν πέρα τῶν ὁρίων τοῦ νεκροταφείου καὶ ὑποθέτομεν ὅτι τὸ ἀγγεῖον τοῦτο ἦτο μὲν ἐν χρήσει εἰς τὰς οἰκιακὰς ἀνάγκας, οὐχὶ ὅμως ὡς ταφικὸν κτέρισμα.

Εἰκ. 65. Ἀγγεῖον ἐκ περισυλλογῆς.

ΙΑ. ΠΙΘΟΙ (πίν. 134 - 135).

Ἐσημειώθησαν ἤδη εἰς τὸ σχετικὸν κεφάλαιον αἱ ἐντὸς πίθων ταφαί, αἱ ὁποῖαι εὐρέθησαν εἰς τοὺς τύμβους Α, Δ, Ζ, Κ, Ν, Ρ, Φ, ΑΒ, ΑΓ καὶ ΑΕ¹ καὶ παρατηρήθη ὅτι κατὰ κανόνα οἱ πίθοι ἔκειντο εἰς τὴν περιφέρειαν τοῦ τύμβου, ἐθεωρήθη δὲ πιθανὸν ὅτι αἱ ταφαί των εἶναι γενικῶς νεώτεραι τῶν λοιπῶν τοῦ αὐτοῦ τύμβου. Πάντες ἦσαν τεμαχισμένοι, πολλοὶ δὲ λίαν ἐλλιπεῖς κατὰ τὸ ἥμισυ, τὸ ὁποῖον κατεστράφη καὶ ἠφανίσθη λόγῳ τῆς ἀρόσεως. Ἐκ τούτων συνεκολλήθη εἷς, εὐρισκόμενος νῦν εἰς τὸ Ἀρχαιολογικὸν Μουσεῖον τῆς Θεσσαλονίκης, ὅπου μετεφέρθησαν καὶ φυλάσσονται καὶ τὰ τεμάχια τῶν ἄλλων, ὅσοι διατηροῦντο εἰς καλὴν σχετικῶς κατάστασιν. Τὸ ὕψος τῶν πίθων ἐκυμαίνετο ἀπὸ 1.60 μ. μέχρι 1.80 μ., τὸ μέγιστον πλάτος των ἀπὸ 0.80 μ. μέχρι 1.00 μ., τὸ δὲ πάχος τῶν τοιχωμάτων των ἀπὸ 0.015 μ. μέχρι 0.025 μ. Τὸ σχῆ-

¹ Α: Πίθοι 3, Δ:1, Ζ:5, Κ:3, Ν:1, Ρ:2, Φ:3, ΑΒ:4, ΑΓ:3, ΑΕ:4, σύνολον 29.

μα όλων ήτο περίπου ως τὸ τοῦ ἐν πίνακι 134 εἰκονιζομένου· πάντες εἶχον ζώνην πλάτους 0.07 - 0.10 μ., ἐπὶ τῆς ὁποίας ὑπῆρχε συνήθως κόσμησις χαρακτῆ, τριγώνων, τεθλασμένων γραμμῶν κλπ. Κόσμησις αὐλάκων κυματοειδῶν, γενομένων διὰ τοῦ δακτύλου, ὑπῆρχεν εἰς τὸ περιχέλωμα ὠρισμένων (πίν. 135), ἐνῶ ζώνη ἐμπιέστων κοιλοτήτων περιέβαλλε τὸ ἀνώτατον τμήμα τοῦ λαιμοῦ τοῦ πίθου, ἀμέσως ὑπὸ τὸ χεῖλος, εἰς ἄλλας περιπτώσεις. Ὁ πηλὸς τῶν πίθων εἶναι μᾶλλον ἀκάθαρτος, ἀλλὰ συνήθως δὲν περιέχει μεγάλους χάλικας, φαίνεται δὲ ὅτι εἶχε κοσκινισθῆ δι' ἀραιοῦ κοσκίνου. Μερικοὶ τῶν θραυσθέντων πίθων ἐπέτρεψαν νὰ διαπιστώσωμεν ὅτι οὗτοι κατεσκευάσθησαν κατὰ τμήματα, ὡς ἄλλωστε εἶναι ὁ συνήθης τρόπος κατασκευῆς πίθων, καὶ ἐλήφθη πρόνοια, ὅπως κάθε ἐπόμενον τμήμα συνδεθῆ στερεώτερον πρὸς τὸ προηγούμενον διὰ τῆς δημιουργίας ὀδοντωτῶν ἐπιφανειῶν συναρμογῆς (πίν. 135). Ἀξιοσημείωτον εἶναι ὅτι μερικοὶ πίθοι εἶχον ἐπισκευασθῆ πρὸ τῆς ἐναποθέσεως τῶν ἐντὸς τῶν τύμβων, ὡς μαρτυροῦν κανονικαὶ κυκλικαὶ ὀπαί, γενόμεναι ἐκατέρωθεν παλαιᾶς ρωγμῆς (πίν. 134).

ΙΒ. ΜΕΓΑΛΑ ΑΓΓΕΙΑ (πίν. 134).

Ὡς ἐσημειώθη εἰς τὸ πρῶτον μέρος, τὸ στόμιον τοῦ πίθου Α1 ἐφράσσετο διὰ τοῦ ἄνω ἡμίσεος μεγάλου χειροποιήτου ἀμφορέως· οὗτος μετὰ τὴν συγκόλλησίν του ἔχει ὕψος (σωζόμενον) 0.36 μ. καὶ διάμετρον χειλῶν 0.26 μ. Τὸ πάχος τῶν τοιχωμάτων του εἶναι 0.02 μ. Εἶναι κατεσκευασμένος ἐκ χονδροῦ πηλοῦ, σχετικῶς καθαροῦ, ἔχοντος χρῶμα ἐρυθρόφαιον (πίν. 134).

Τὸ στόμιον τοῦ πίθου Α3 ἐφράσσετο διὰ μεγάλου, εὐρυστόμου διώτου ἀγγείου· τοῦτο συγκολληθὲν ἔχει ὕψος 0.47 μ. διάμ. χείλους (ἐλλειψοειδοῦς) 0.305 μ. - 0.355 μ. Τὸ πάχος τῶν τοιχωμάτων του εἶναι 0.01 μ. Εἶναι κατεσκευασμένος ἐκ πηλοῦ χονδροῦ, σχετικῶς καθαροῦ, καστανοῦ χρώματος, τοῦ ὁποίου ὅμως ἡ ἐξωτερικὴ ἐπιφάνεια ἔχει ἀποκτήσει ἀπόχρωσιν μέλαιναν, προφανῶς ἐκ τῆς χρήσεως. Σχηματίζει χεῖλος διὰ στενώσεως τοῦ ἄνω μέρους του, ὁ πυθμὴν του δὲ εἶναι σχεδὸν ἐπίπεδος. Φέρει δύο λαβὰς ἐλλειπτικῆς τομῆς ἐκφυομένης ἐλαφρῶς λοξῶς, σχεδὸν ὀριζοντίως, ἀπὸ τῶν ὠμων καὶ μεταξὺ αὐτῶν ἀνὰ μίαν μαστοειδῆ ἀπόφυσιν (πίν. 134).

Ἀμφότερα τὰ ἀγγεῖα ταῦτα ἀπετέλουν, φαίνεται, οἰκιακὰ σκεύη, ὁ μὲν ἀμφορεὺς πρὸς μεταφορὰν ἢ διατήρησιν ὑγρῶν, τὸ δὲ διώτον, ὡς δεικνύει ἡ μελανωθεῖσα ἐπιφάνειά του, διὰ βρασμὸν τροφῆς ἢ ἀπλῶς ὕδατος.

ΙΓ. ΠΗΛΟΣ

Ὁ πηλὸς τῶν ἀγγείων τῆς Βεργίνας εἶναι κατὰ κανόνα ἐρυθρὸς-πορτοκαλλόχρους, περιέχει δὲ ἄφθονον μαρμαρυγίαν. Ἐνίοτε λαμβάνει βαθεῖαν καστανέρυθρον ἀπόχρωσιν ἐκ τῆς ὀπτήσεως, κάποτε δὲ τμήματα τῆς ἐπιφανείας τοῦ ἀγγείου ἀποκτοῦν τεφρὸν χρῶμα. Συχνότατα εἰς τὴν τομὴν τῶν τοιχωμάτων διακρίνει τις ὅτι τὸ ἐσωτερικὸν τοῦ πηλοῦ παραμένει τεφρὸν, ἐνῶ αἱ ἐξωτερικαὶ ἐπιφάνειαι ἔχουν ἐρυθρὸν χρῶμα. Ὑπάρχει ἐν τούτοις μία μεγάλη κατηγορία τεφρῶν ἀγγείων, ὡς ἐπίσης καὶ ἑτέρα, τῶν ὁποίων ὁ πηλὸς εἶναι βαθέως τεφροῦ - ὑπομέλανος χρώματος.

Εἰς τὴν κατηγορίαν τῶν τεφρῶν ἀνήκουν 45 πρόχοι ὀπισθομητοῦ προχοῆς (Α1, 19, Β2, Δ3, 13, Ζ21, Ν5, 12, 32, 53, Ξ7, Ο3, Ρ20, Τ2, 4, 27, Υ1, 10, Φ13, Χ8, ΑΑ11, 13, ΑΒ12, ΑΓ6, 16, 31, 47, ΑΔ1, 12, 14, ΑΕ16, 17, 19, 22, 24, 25, 28, 37, ΑΖ6, 10, 15, 19, 23, ΑΗ5, 11), 4 καθαρόσχημα (Ζ35, Ο4, Φ17, ΑΓ37), ὄν τὰ δύο τροχήλατα (Ζ35, ΑΓ37), 3 δίωτα μὲ λαβὰς δισκομόρφων ἀπολήξεων (Ν27, Τ14, ΑΓ52), 2 ἕτερα δίωτα (Ξ1, Τ14), 1 ἀμφορίσκος (Ν1), 1 μόνωτον (Ρ5) καὶ ἓν τροχήλατον «κύπελλον» (Ε16).

Εἰς τὴν κατηγορίαν τῶν τεφρῶν-ὑπομελάνων ἀγγείων ἀνήκουν διαφόρων σχημάτων ἀγγεῖα (πρόχοι: Ε13, 19, Ζ14, Ο1, Υ16, ΑΓ48, ΑΔ6· καθαρόσχημα: Α11, χαρακτόν, Φ12, ΑΕ10· μόνωτα: Β1, ΑΑ15· φιαλόσχημα: Φ25, ΑΓ49) καὶ τὰ πλεῖστα τῶν «ραβδωτῶν» (Δ24, Τ19, Φ24, ΑΒ10, ΑΕ33). Ἦτοι ἐπὶ συνόλου 237 πρόχων αἱ 45 ἔχουν πηλὸν τεφρὸν καὶ 7 ὑπομέλανα, ἕτερα δὲ 14 ἀγγεῖα ἔχουν πηλὸν τεφρὸν καὶ 14 ὑπομέλανα, ἦτοι τὸ 1/10 περίπου τοῦ συνόλου τῶν ἀγγείων ἀνήκουν εἰς τὰς δύο αὐτὰς κατηγορίας.

Ὁφείλομεν νὰ προσθέσωμεν ἀκόμη ὅτι ἡ κατανομή τῶν τεφρῶν εἶναι ἄνισος μεταξὺ τῶν τύμβων· τὸ μεγαλύτερον ποσοστὸν εὐρέθη εἰς τὸν τύμβον ΑΕ, καὶ κατὰ τι μικρότερον εἰς τοὺς τύμβους ΑΔ καὶ ΑΖ, τοὺς ὁποίους δυνάμεθα νὰ θεωρήσωμεν ἐκ τῶν παλαιότερων. Ἄν τοῦτο σημαίνει καὶ χρονικὴν προτεραιότητα τῆς τεφροχρώμου κεραμεικῆς ἐν τῷ συνόλῳ, δὲν εἶναι εὐκόλον νὰ εἴπωμεν, δυνάμεθα ὅμως νὰ ὑποθέσωμεν ὅτι ἡ κεραμεικὴ αὕτη ἀνάγεται εἰς παλαιότεραν παράδοσιν, ἥτις, ἰσχυρὰ ἀρχικῶς, δὲν ἔπαυσεν ὑπάρχουσα καθ' ὅλην τὴν διάρκειαν τῆς ζωῆς τοῦ νεκροταφείου, ἦτοι καθ' ὅλην τὴν διάρκειαν τῆς πρωίμου ἐποχῆς τοῦ σιδήρου εἰς τὴν Μακεδονίαν.

IV. ΚΟΣΜΗΜΑΤΑ ΚΑΙ ΟΠΛΑ

ΕΙΣΑΓΩΓΙΚΑ

Τὰ χαρακτηριστικώτερα εὐρήματα τῶν ἀνασκαφῶν τοῦ νεκροταφείου τῆς Βεργίνας ἦσαν τὰ χαλκᾶ κοσμήματα τῶν γυναικείων ταφῶν. Καθ' ὅσον γνωρίζω, εἶναι μοναδικὸν διὰ τὴν Ἑλλάδα τοιοῦτον σύνολον χαλκῶν ἀντικειμένων. Δύναται νὰ θεωρηθῇ βέβαιον ὅτι ἀνάγονται εἰς εὐρωπαϊκὴν παράδοσιν τῆς ἐποχῆς τοῦ χαλκοῦ, ἡ ὁποία μετεφέρθη εἰς τὸν ἑλληνικὸν χῶρον ὑπὸ τοῦ φύλου, τὸ ὁποῖον κατῆλθεν εἰς Μακεδονίαν κατὰ τὰ τέλη τῆς 2ας χιλιετηρίδος, καὶ ἡ ὁποία διτηρήθη ἐνταῦθα ἐπὶ τινὰς αἰῶνας. Εἶναι μάλιστα ἀξιοσημεῖωτος ἡ παντελής σχεδὸν ἀπουσία σιδηρῶν κοσμημάτων· ἐπὶ συνόλου πλέον τῶν 1000 ἀντικειμένων μόνον 2 τοξωταὶ πόρπαι, 1 ὀκτώσχημος, 6 δακτύλιοι καὶ 1 λαβὶς ἦσαν σιδηρᾶ, ἐκτὸς τῶν 3 σιδηρῶν ἐλασμάτων, τὰ ὁποῖα εὐρέθησαν εἰς τὴν θέσιν τῆς κεφαλῆς τῆς νεκρᾶς. Σπανιωτάτη ἐπίσης εἶναι ἡ παρουσία μολυβδίνων κοσμημάτων· μόνον 1 δακτύλιος καὶ 1 ψῆφος μολύβδινα εὐρέθησαν εἰς τοὺς ἐνταῦθα δημοσιευομένους τύμβους.

Ὁ ἀριθμὸς τῶν χαλκῶν ἀντικειμένων ἀποκλείει τὴν ὑπόθεσιν ὅτι εἶναι ἐπίσκαπτα· πρέπει νὰ θεωρηθῇ βέβαιον ὅτι κατεσκευάζοντο εἰς τὴν περιοχὴν τῆς Βεργίνας ἢ ἔστω εἰς γειτονικὴν περιοχὴν τῆς Μακεδονίας, μὴ δυναμένην ἐπὶ τοῦ παρόντος νὰ ἐντοπισθῇ. Εἶναι βέβαιον ὅτι πάντα τὰ κοσμήματα κατεσκευάζοντο δι' ἐλάσεως καὶ οὐχὶ διὰ χύσεως, ὡς θὰ ἠδύνατο νὰ ὑποθέσῃ τις. Τοῦτο προκύπτει ἐκ πολλῶν περιπτώσεων, καθ' ἃς διακρίνονται σχισμαὶ ἐπὶ τῆς ἐπιφανείας τοῦ κοσμήματος μὴ δικαιολογούμεναι ἐὰν ταῦτα εἶχον χυθῆ. Οὕτω εἰς ψέλια (π.χ. ΑΕ I, ΑΕ VII) ὡς καὶ εἰς σπειροειδῆ ἐλάσματα, τῶν ὁποίων ἡ μορφή θὰ ἀπῆτει προφανῶς κατασκευὴν διὰ χύσεως, διαπιστοῦται ἢ διὰ σφυρηλατήσεως κατασκευῆ των ἐκ τοῦ ὅτι τὸ ἐλάσμα δὲν συνηρμόσθη κατὰ τὴν ἔλασιν τελείως.

Δι' ὁμοίας προφανῶς τεχνικῆς κατεσκευάζοντο καὶ τὰ σιδηρᾶ ὄπλα, ὡς μαρτυροῦν αἱ αἰχμαὶ δοράτων, αἱ ὁποῖαι εἰς τὸν αὐλὸν των δὲν παρουσιάζουν πάντοτε τελείαν συναρμογὴν τῶν δύο περάτων τοῦ σφυρηλατηθέντος ἐλάσματος.

Ἀξιοσημεῖωτος εἶναι ἡ παρουσία τῶν χρυσῶν σφηκωτῆρων, 27 ἐν συνόλῳ. Πάντοτε ἀποτελοῦνται ἐκ λεπτοῦ σχετικῶς σύρματος χρυσοῦ, συχνότατα συσπειρουμένου εἰς διπλῆν σειράν, τῆς ὁποίας τὰ πέρατα ἐνοῦνται διὰ λεπτοῦ πλατυτέρου, χρυσοῦ ἐπίσης, ἐλάσματος. Ἐκτὸς τῶν σφηκωτῆρων τὸ μόνον χρυσοῦν κόσμημα ἦτο τὸ ζεῦγος τῶν χρυσῶν ἐνωτίων τοῦ πίθου ΑΓ3. Τὸ ἐν τῶν δύο τούτων ἐνωτίων φαίνεται ὅτι ἐθραύ-

σθη κατά την εποχήν καθ' ἣν εὐρίσκετο ἐν ζωῇ ἢ κάτοχός του καὶ ἐπεσκευάσθη πρὶν ἢ ἀποτεθῆ μετὰ τῆς νεκρᾶς εἰς τὸν τάφον. Ἐπισκευὴν λόγῳ θραύσεως μαρτυροῦν καὶ τὰ σπειροειδῆ ἐλάσματα τοῦ πίθου ΑΓ3, πιθανώτατα δὲ αἱ ὀκτώσχημοι πόρπαι ΕΙΥγ καὶ ΑΖΧβ, ἴσως δὲ καὶ τῆς τοξωτῆς ΑΓΧVa ἢ σύνδεσις τῶν δύο τεμαχίων νὰ ὀφείλεται εἰς μεταγενεστέραν ἐπισκευὴν καὶ οὐχὶ εἰς ἀρχικὴν ἐκ δύο τεμαχίων κατασκευὴν. Ἄν τοῦτο εἶναι ἀκριβές, ἐνισχύει τὴν ἄποψιν περὶ κατασκευῆς τῶν χαλκῶν ἀντικειμένων ἐπιτοπίως.

Α. «ΣΥΡΙΓΓΕΣ» (εἰκ. 66).

Τὸ συνηθέστερον καὶ τυπικώτερον τῶν χαλκῶν κοσμημάτων τῆς Βεργίνας εἶναι τὰ σπειροειδῆ ἐλάσματα. Εἰς ὅλας σχεδὸν τὰς γυναικείας ταφάς, καὶ τὰς πλέον πτωχάς, εὐρέθησαν τοιαῦτα κοσμήματα, εἰς τὰς πλουσιωτέρας δὲ ὁ ἀριθμὸς των ἦτο μέγας. Ὅτι ἀπετέλουν κόσμημα τῆς κεφαλῆς συνάγεται ἀσφαλῶς ἐκ τῶν ἀνασκαφικῶν δεδομένων.

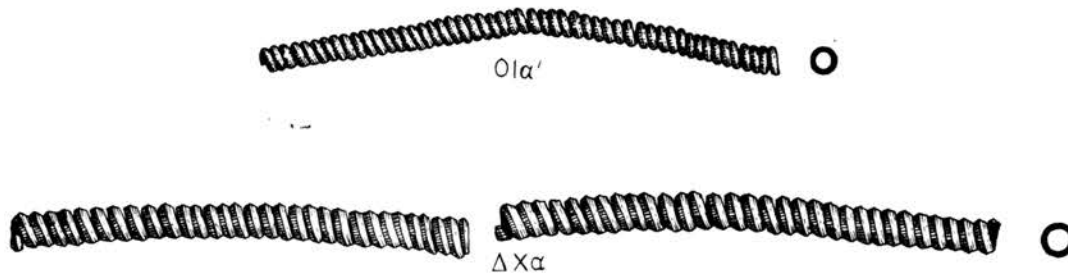

Εἰκ. 66. «Σύριγγες».

ἀμφίβολον εἶναι ἂν περιεῖχον πλοκαμίσκους τῆς κόμης ἢ προσηρτημένα ἐπὶ καλύμματος τῆς κεφαλῆς ἐκόσμου ταύτην. Οἱ σχολιασταὶ τοῦ Ὀμήρου ἐρμηνεύοντες τὴν ἔκφρασιν πλοχοὶ θ', οἱ χρυσῶ τε καὶ ἀργύρῳ ἐσφῆκωντο (Ἰλ. 17,52) συνδυάζουν ταύτην πρὸς τὸν στ. 18, 401 πόρπας τε γναμπιάς θ' ἑλικας κάλυκας τε καὶ ὄρους καὶ παρέχουν τὴν ἐρμηνείαν ὅτι πρόκειται περὶ συρίγγων χρυσῶν, αἱ τοὺς πλοκάμους περιέχουσιν (Σχολ. Ἰλ. 18,402), ὁ δὲ Εὐστάθιος (Ἰλ. 18, 402, p. 1204, 22) προσθέτει: οἱ δὲ χρυσᾶς εἶναι σύριγγας, ὡς οἷον σωληνίσκους, αἷς πλόκαμοι περιέχονται¹. Ὁ χαρακτηρισμὸς τῶν κοσμημάτων ὡς «συρίγγων» καὶ «σωληνίσκων» δεικνύει ὅτι οἱ σχολιασταὶ εἶχον κατὰ νοῦν κοσμήματα ὁμοιάζοντα πρὸς τὰ εὐρεθέντα εἰς Βεργίναν. Ὅτι ὅμως ὑπάρχει ἀσάφεια προκύπτει ἀπὸ τὴν προσθήκην τοῦ σχολιαστοῦ: οἱ δὲ δακτυλίους, καὶ ἀπὸ τὴν ἔκφρασιν τοῦ Μ. ΕΤΥΜ. ἐν λ. ἐσφηκωμένον (P385, 5) ἀντὶ τοῦ ἐσφιγμένοι ἦσαν, ἐδέδεντο. Τὰ σπειροειδῆ ἐλάσματα τῆς Βεργίνας δύνανται νὰ ὀνομασθοῦν «σύριγγες» καὶ «σωληνίσκοι» οὐχὶ ὅμως δακτύλιοι· ἐπίσης δύνανται νὰ περιέχουν τοὺς πλοκάμους, ἀλλὰ δὲν εἶναι δυνατὸν νὰ θεωρηθοῦν ὡς δένοντες ἢ σφίγγοντες τούτους. Διὰ τὴν χρῆσιν ταύτην τὰ ἀρχαιολογικὰ εὐρήματα προσφέρουν

¹ Πρβ. HELBIG, Das homerische Epos², σ. 242-43 καὶ σημ. 2.

τούς καλουμένους «σφηκωτήρας», δακτυλίους δηλαδή ὀλίγων (συνήθως δύο-τριῶν) σπειρῶν, οἱ ὅποιοι ἐκόσμουσαν καὶ ἔσφιγγον τοὺς πλοκάμους εἰς τὰ ἄκρα των. Ἀκριβῶς δὲ ἡ ὑπαρξίς τοιούτων χρυσῶν «σφηκωτήρων» καὶ εἰς τὰς ταφὰς τῆς Βεργίνας βοηθεῖ εἰς τὴν διάκρισιν τῶν δύο κοσμημάτων καὶ εἰς τὴν κατανόησιν τῆς χρήσεώς των. Εἰς τὰς πλουσιωτέρας τῶν γυναικείων ταφῶν (A IX, E I, Z I, N IX, N XV, T V, Y I, Φ III, AΓ X, ΔA I, AE V, AZ II, AZ VII, AZ X, AH II) ἀμέσως κάτωθι τῶν σπειροειδῶν ἐλασμάτων εὐρέθησαν χρυσοῖ δακτύλιοι, τριῶν συνήθως σπειρῶν, κατὰ κανόνα ἀνά εἷς εἰς ἑκάτερον τῶν ὤμων. Προφανῶς οὗτοι ἐκόσμουσαν καὶ ἔσφιγγον τὴν ἄκραν πλοκάμων. Ὁ ἀριθμὸς των δεικνύει καὶ τὸν ἀριθμὸν τῶν πλοκάμων τῶν κατερχομένων μέχρι τῶν ὤμων, ἡ διάμετρος των δὲ εἶναι σύμφωνος πρὸς τὴν χρῆσιν των. Ἀντιθέτως ἡ διάμετρος τῶν ἐλασμάτων - συρίγγων εἶναι πολὺ μικροτέρα, ὥστε, ἐὰν ὑποθέσωμεν ὅτι ἐντὸς αὐτῶν εἰσῆρχοντο πλοκαμίσκοι, δὲν ἐρμηνεύεται ἡ ὑπαρξίς τῶν σφηκωτήρων. Οὕτε εὐοδοῦται ὑπόθεσις περὶ «σφηκώσεως» περισσοτέρων πλοκαμίσκων (στημονιῶν;) διὰ τοῦ σφηκωτήρος, διότι εἰς ἄλλας μὲν περιπτώσεις οὗτος θὰ ἦτο μικρότερος εἰς ἄλλας δὲ μεγαλύτερος. Τοῦτο ἐνισχύει, νομίζω, τὴν ὑπόθεσιν ὅτι τὰ σπειροειδῆ ἐλάσματα («σύριγγες») ἐστερεοῦντο ἐπὶ τινος καλύμματος τῆς κεφαλῆς, οἱ δὲ «σφηκωτήρες» ἔσφιγγον καὶ ἐκόσμουσαν τὰ ἄκρα τῶν πλοκάμων, οἱ ὅποιοι κατήρχοντο μέχρι τῶν ὤμων.

Τὴν χρῆσιν τῶν «σφηκωτήρων» διετήρησαν οἱ Ἕλληνες μέχρι τῶν κλασσικῶν χρόνων¹, ἀλλ' ἐκτὸς τῶν εὐρημάτων τῆς Ὀλύμπου καὶ τῆς Ἀφείας² δὲν γνωρίζω ἐκ τῆς Νοτίου Ἑλλάδος σπειροειδῆ ἐλάσματα εἰς σχῆμα «σωληνίσκων»³. Ἀντιθέτως τὸ κόσμημα τοῦτο εἶναι σύνθητες εἰς τὴν Εὐρώπην ἀπὸ τῆς πρώτης ἐποχῆς τοῦ χαλκοῦ μέχρι τέλους αὐτῆς εἰς πλείστας εὐρωπαϊκὰς περιοχάς, ὥστε εἶναι ἀναμφισβήτητος ἡ βόρειος καταγωγὴ τῶν εἰς Βεργίναν εὐρεθέντων⁴. Τὰ σπειροειδῆ ἐλάσματα τῆς Βεργίνας ἔχουν εἴτε φακοειδῆ εἴτε τριγωνικὴν τομῆν, ἡ διαφορὰ ὅμως αὕτη δὲν δύναται νὰ θεωρηθῆ ὡς χρονολογικὴ ἔνδειξις, διότι εἰς τὸν αὐτὸν τύμβον συνυπάρχουν αἱ δύο μορφαί. Ἡ διάμετρος ὄλων αὐτῶν τῶν ἐλασμάτων εἶναι περίπου ἡ αὐτὴ (0.005-0.007μ.).

¹ Πρβ. STUDNICZKA, Krobylos und Tettiges, JdI 11, 1896, σ. 248-91 καὶ Γ.Σ. ΚΟΡΡΕΣ, AE 1960, σ. 119-122.

² D. M. ROBINSON, Excavations at Olynthus, X, σ. 521 ἀρ. 2621a-c, 2622, 2623, πίν. 167, P. AMANDRY, Collection Hélène Stathatos, III Objets antiques et byzantines, σ. 221 ἀρ. 162-64, πίν. XXXIV, A. FURTWAENGLER, Aegina, πίν. 115, 116.

³ Αἱ ἔλικες αἱ εὐρεθεῖσαι εἰς Δελφούς (Fouilles de Delphes, V, σ. 109 εἰκ. 374) εἶναι «σφηκωτήρες» ὀλίγων σπειρῶν. Τοιοῦτοι σφηκωτήρες εὐρέθησαν καὶ εἰς τὸν Κεραμεϊκόν (Kerameikos I, πίν. 76), εἰς Κόρινθον (Corinth XII, σ. 250, πίν. 107, AJA 59, 1955, σ. 126 πίν. 40), εἰς Θεσσαλίαν (BSA 31, 1930/31, εἰκ. 14) καὶ ἄλλαχοῦ (Olympia IV, πίν. XXIII, ἀρ. 400-402). Ὁμοία σπειροειδῆ ἐλάσματα χρυσοῦ ἀνεῦρεν ὁ ΜΑΡΙΝΑΤΟΣ εἰς τὸν τάφον Λ10 τῆς Λακκίθρας Κεφαλληνίας (ΓΕ ΠΙΓ) μετὰ σωληνίσκων, ἐφ' ὧν ὑπῆρχον σπειροειδῆ ὀκτώσχημα κοσμήματα, ἐπίσης χρυσοῦ ταῦτα ὁ ἀνασκαφεὺς θεωρεῖ ὡς ἀνήκοντα εἰς περιδέριον (AE 1932, σ. 24, εἰκ. 30), μολονότι δὲν ἀποκλείεται αἱ σπειροειδεῖς «σύριγγες» νὰ ἦσαν ἀνεξάρτητοι καὶ νὰ ἀπετέλουσαν κόσμον τῆς κεφαλῆς. Τὰ εἰς Δενδρά (PERS-SON, Royal Tombs, σ. 89 εἰκ. 62) ἀνευρεθέντα φαίνεται ὅτι ἦσαν «σφηκωτήρες» («τέττιγες» τὰ ὀνομάζει ὁ PERSSON).

⁴ K. WILLVONSENDER, Die mittlere Bronzezeit in Österreich, 1937, σ. 147-149 πίν. 38, 5, πρβ. H. MÜLLER-KARPE, Beiträge zur Chronologie der Urnenfelderzeit nördlich und südlich der Alpen, 1959, πίν. 62, 63, 64 (S. Vitale, Bologna I, 9ος αἰ.) 111 c, 1, 4, 7, 8 (Maria-Rast Hab1-Hab3). Ὡς τμήματα περιδερῆος, χρυσοῦ, εἰς Δυτικὴν Σερβίαν (Archaeology 19, 1966, σ. 44 εἰκ. 3).

ἐξαιρέσιν ἀποτελοῦν τὰ ἐν τῷ πίθῳ ΑΓ3 εὐρεθέντα, τῶν ὁποίων καὶ ἡ διάμετρος (0.011 - 0.012) ἀλλὰ καὶ τὸ πάχος τοῦ ἐλάσματος εἶναι σημαντικῶς μεγαλύτερα· ὑποθέτω ὅτι ἡ ταφή τοῦ πίθου εἶναι νεωτέρα τῶν ἄλλων, ἀλλ' οὐδὲν ἄλλο στοιχεῖον διὰ τὴν ἐπιβεβαίωσιν τῆς χρονολογικῆς διαφορᾶς ὑπάρχει.

B. ΟΚΤΩΣΧΗΜΟΙ ΠΟΡΠΑΙ (εἰκ. 67 - 68).

Μετὰ τὰ σπειροειδῆ ἐλάσματα—ἢ ἴσως ὅσον καὶ αὐτὰ—ἡ ὀκτώσχημος πόρπη ἀποτελεῖ τὸ συνηθέστερον καὶ τυπικώτερον κόσμημα τῶν ταφῶν τῆς Βεργίνης. Ἐν συνόλῳ εὐρέθησαν 104 χαλκαῖ ὀκτώσχημοι πόρπαι καὶ 1 σιδηρᾶ. Κατὰ κανόνα ἀπέκριντο εἰς τὴν θέσιν τῶν ὤμων, τοῦτο δὲ σημαίνει ὅτι ἐκρησίμευον διὰ τὴν πόρπωσιν τοῦ ἐνδύματος εἰς τὸ σημεῖον ἐκεῖνο. Ἐκτὸς ὅμως τούτου εὐρέθησαν καὶ εἰς ἄλλα σημεῖα τῆς ταφῆς (π.χ. Ν IV, Ν V, ΑΓ XX, ΑΔ I, ΑΖ VII).

Τὸ μέγεθος τῶν ὀκτώσχημων πορπῶν ποικίλλει· αἱ μικρότεραι εἶναι μόλις 0.03 μ., ἐνῶ αἱ μεγαλύτεραι φθάνουν τὸ μῆκος τῶν 0.18 μ. Αἱ μεγαλύτεραι εὐρίσκοντο πάντοτε εἰς τοὺς ὤμους· ἐκ τῶν μικροτέρων ἄλλαι εὐρέθησαν εἰς τοὺς ὤμους, εἰς ταφὰς προφανῶς μικρῶν κορασίδων, ἄλλαι δὲ εἰς ἄλλα σημεῖα. Ὅλοι σχεδὸν ἀποτελοῦνται ἐξ ἑνὸς σύρματος (αἱ ΞIVγ καὶ ΑΖXβ, ἀποτελούμεναι ἐκ δύο τμημάτων, πιθανὸν ἐθραύσθησαν καὶ ἐπεσκευάσθησαν), τὸ ὁποῖον ἀρχίζει ἀπὸ τὸ κέντρον τῆς μιᾶς σπείρας καὶ καταλήγει εἰς τὴν αἰχμὴν τῆς βελόνης. Κατὰ κανόνα τὸ σύρμα εἶναι τομῆς κυκλικῆς καὶ μόνον εἰς τὸ μεταξὺ τῶν δύο σπειρῶν ὀκτώσχημον τμήμα ἀποκτᾶ τομὴν τετράπλευρον· ἐξαιρέσιν τούτου ἀποτελοῦν αἱ πόρπαι ΕΧβ, ΖIVβ - β', ΖVα, Ζη, ΑΓXIIβ καὶ ΑΕ πίθ. 3, αἱ ὁποῖαι ἀποτελοῦνται ἐξ ἐλάσματος τετραπλεύρου ἢ ρομβοειδοῦς τομῆς.

Ὅλοι ἀνεξαίρετως σχηματίζουσι μεταξὺ τῶν δύο σπειρῶν 8, ἀλλὰ τὸ μέγεθος τῶν δύο κύκλων τοῦ σχήματος τούτου διαφέρει· κατὰ κανόνα εἶναι ἀρκετὰ ἀνοιχτόν, ὑπάρχουν ὅμως ἀρκετὰ παραδείγματα, εἰς τὰ ὁποῖα ὁ κύκλος εἶναι πολὺ μικρὸς ἐν σχέσει πρὸς τὸ μέγεθος τῶν σπειρῶν. Ἐπὶ τῇ βάσει τῆς προσφάτου τυπολογικῆς κατατάξεως τῶν ὀκτώσχημων πορπῶν ὑπὸ τοῦ ALEXANDER¹ αἱ πόρπαι τῆς Βεργίνης κατατάσσονται, ὅλοι σχεδόν, εἰς τὸν τύπον Ib². Μία ἢ δύο (ΦVIIIγ, ΑΕVI) εἶναι ἴσως πιθανὸν ὅτι εἶναι τοῦ τύπου Id, ἡ πόρπη δὲ τοῦ τύμβου ΑΘ ἀνήκει εἰς τὸν τύπον V³.

Ἡ ὀκτώσχημος πόρπη εἶχεν εὐρυτάτην διάδοσιν εἰς ὀλόκληρον τὴν Εὐρώπην κατὰ τὴν πρώιμον σιδηρᾶν ἐποχὴν, ἀποτελοῦσα, οὕτως εἰπεῖν, τυπικὸν χαρακτηριστικὸν αὐτῆς. Ἡ διάδοσις τῆς εἶναι περισσότερον ἔντονος εἰς τὸν βαλκανικὸν χῶρον· εἰς τὴν Ἑλλάδα εἶναι συνηθέσταται εἰς τὰ γεωμετρικὰ στρώματα, μάλιστα εἰς τὰς βορειοτέρας περιοχὰς τῆς Θεσσαλίας καὶ τῆς Μακεδονίας. Ἡ πρόσφατος ἔρευνα τοῦ ALEXANDER καὶ ὁ κατάλογος, τὸν ὁποῖον παραθέτει, εἶναι ἀρκετὰ διὰ νὰ δείξουν τὴν ἐξάπλωσιν, δὲν ἐξαντλοῦν ὅμως τὸ ὕλικόν, πρὸ πάντων τὸ ἐκ Θεσσαλίας καὶ Μακεδονίας ἀδημο-

¹ The Spectacle Fibulae of Southern Europe, AJA 69, 1965, σ. 7-23.

² Βάσει τῆς μορφῆς τῆς μεταξὺ τῶν σπειρῶν ὀκτώσχημου συνδέσεως. Ἀπὸ ἑλλειψῶν ἐπικρῶν στοιχείων κατατάσσει ὁ ALEXANDER εἰς τὸν τύπον Ia τὰς πόρπας ἐνὸς τύμβου τῆς Βεργίνης (ἐ.ἀ. σ. 20).

³ ALEXANDER, ἐ.ἀ. σ. 17 εἰκ. 9.

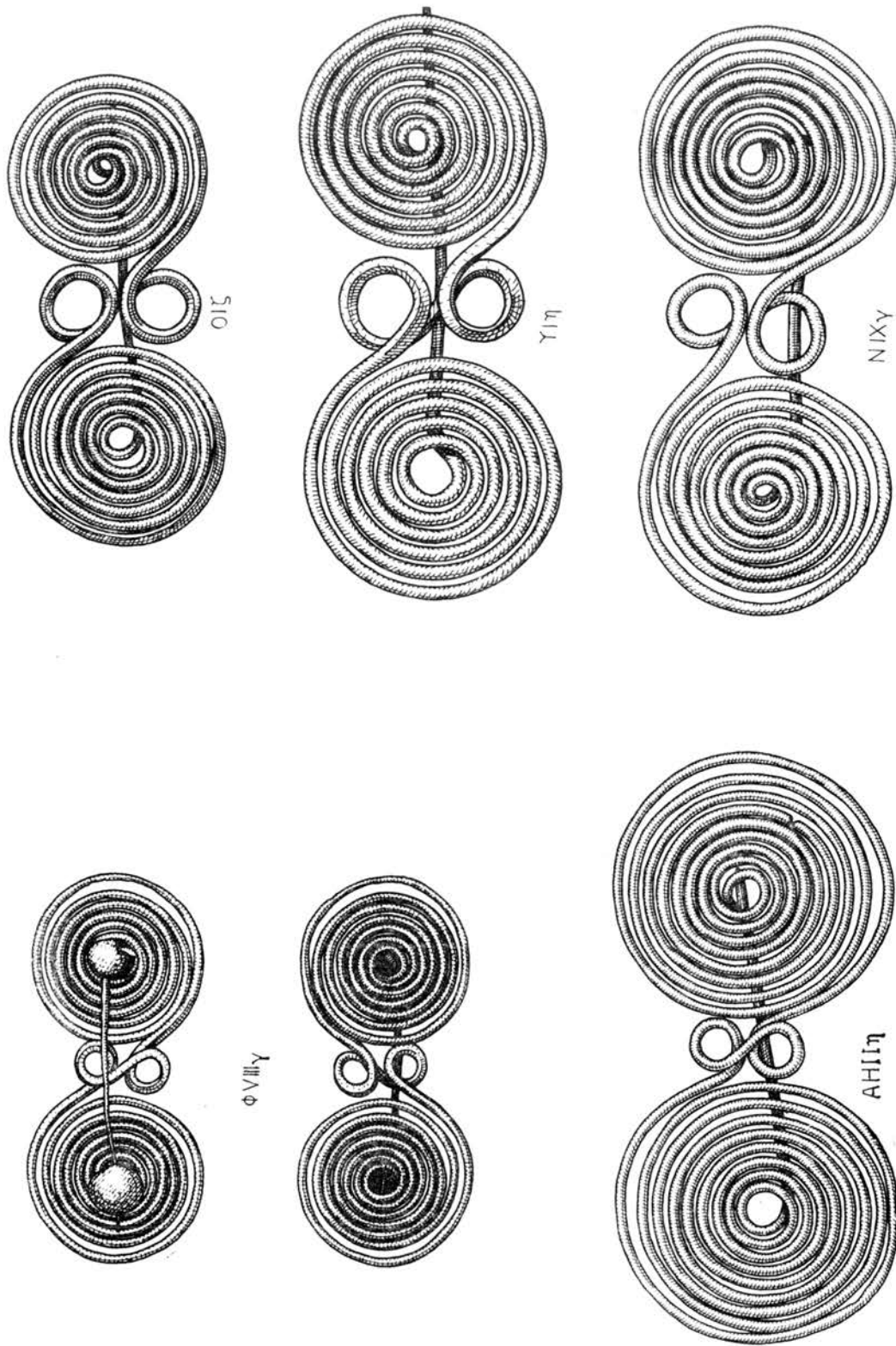

Ειχ. 67. 'Οικτώσγημοι πόρται.

σίευτον, τὸ ὁποῖον ἐν τούτοις δὲν προσφέρει περισσότερα στοιχεῖα εἰς τὰ ὑπὸ τούτου παρεχόμενα, διότι εἰς πλείστας περιπτώσεις προέρχεται ἐκ τυχαίων εὐρημάτων. Ἐξαίρεσιν ἀποτελεῖ πόρπη ἐξ Αἰανῆς (Κοζάνη) Δυτ. Μακεδονίας¹, ἀνήκουσα εἰς τὸν τύπον Ig, ὅστις ἔχει διπλῆν ὀκτώσχημον συστροφῆν μεταξύ τῶν σπειρῶν, διότι εἶναι τὸ μόνον ἐξ Ἑλλάδος γνωστὸν δεῖγμα τοῦ τύπου τούτου, ὅστις ἄλλωστε εἶναι γενικῶς σπανιώτατος². Ἄλλο ἀξιοσημείωτον παράδειγμα προσφέρουν αἱ εἰς Ὁμόλιον Θεσσαλίας εὐρεθεῖσαι πόρπαι, ἐντὸς πρωτογεωμετρικῶν τάφων³. Τὸ ἰδιαίτερον δι' ἡμᾶς ἐνδιαφέρον τούτων ἔγκειται ἀφ' ἑνὸς μὲν εἰς τὸ γεγονός, ὅτι εὐρέθησαν μετὰ πρωτογεωμετρικῶν ἀγγείων, ἀφ' ἑτέρου δὲ εἰς τὸ ὅτι καὶ τὰ χειροποίητα ἀγγεῖα τῶν

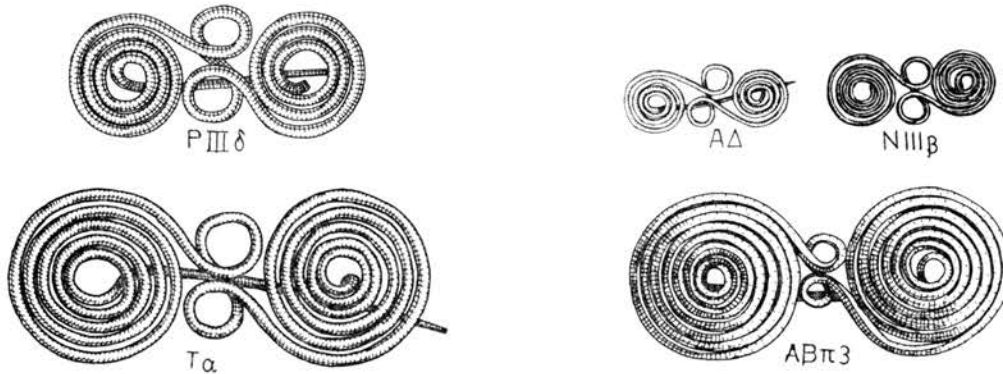

Εἰκ. 68. Ὀκτώσχημοι πόρπαι.

τάφων καὶ τὰ λοιπὰ κοσμήματα μαρτυροῦν ἄμεσον καὶ στενὴν σχέσιν πρὸς τὰ τῆς Βεργίνας.

Ἡ μακρὰ διάρκεια τοῦ τύπου τούτου, ἄνευ μάλιστα σημαντικῶν ἢ τοῦλάχιστον παρατηρηθεισῶν τυπολογικῶν διαφορῶν, στερεῖ τοῦτον τῆς ἀξίας του ὡς ἀκριβεστέρου χρονολογικοῦ κριτηρίου. Τοῦτο καθίσταται ἰδιαιτέρως αἰσθητόν, διότι ἡ συχνὴ ἐν Μακεδονίᾳ παρουσία του θὰ ἦτο δυνατόν νὰ προσφέρῃ ἄλλως σημαντικὴν βοήθειαν εἰς τὴν γενικῶς ἀσαφῆ χρονολογικὴν κατάταξιν τοῦ ὕλικου. Ὁ ALEXANDER εἰς τὴν προμνημονευθεῖσαν μελέτην του κατέληξεν εἰς τὸ συμπέρασμα ὅτι οἱ τύποι Ib καὶ IIb, ἄνευ καὶ μετὰ ἐνδιαμέσου ὀκτωσχήμου συστροφῆς, εἶναι περίπου σύγχρονοι, ἐνῶ ὁ τύπος IIa1 περιορίζεται μεταξύ τῶν μέσων τοῦ 9ου καὶ τῶν μέσων τοῦ 8ου π.Χ. αἰῶνος, ἀπορρίπτων οὕτω παλαιότεραν ἄποψιν, ὅτι ὁ τύπος I, μετὰ ὀκτωσχήμου ἐνδιαμέσου συστροφῆς, εἶναι χρονολογικῶς καὶ τυπολογικῶς νεώτερος τοῦ II, μὲ ἀπλῆν εὐθύγραμμον μετάβασιν ἀπὸ τῆς μιᾶς εἰς τὴν ἄλλην σπειραν. Οὕτω ὁ τύπος Ib, ὁ εὐρισκόμενος εἰς Βεργίαν, χρονολογεῖται ἀπὸ τοῦ 11ου μέχρι καὶ τοῦ 8ου π.Χ. αἰῶνος,

¹ BCH 85, 1961, 7 84 εἰκ. 19. AΔ 17, 1961/62, Χρονικά, σ. 216 πίν. 258a.

² Σημειωτέον ὅτι εἰς τὰ ὑπὸ τοῦ ALEXANDER ἀναφερόμενα παράδειγματα τοῦ τύπου αἱ μεταξύ τῶν σπειρῶν δημιουργούμεναι συστροφῆς εἶναι περισσότεραι τῶν δύο, εἰς τινὰς μάλιστα περιπτώσεις σχηματίζουσι ἄλλας δύο σπείρας, μικρότερας αὐτᾶς, ὁμοιομόρφους πρὸς τὰς δύο μεγάλας. Ἀντιθέτως τὸ παράδειγμα τῆς Αἰανῆς δὲν ἀπομακρύνεται οὐσιωδῶς τοῦ τύπου Ib, μὲ τὴν μίαν ἐπὶ πλέον στροφήν. Περίεργος εἶναι ἡ μορφή πόρπης ἐξ Ἀξιοκάστρου Δυτ. Μακεδονίας, ἐκτὸς ἂν ἡ σημερινὴ μορφή ὑφείλεται εἰς παραμόρφωσιν τοῦ ἀρχικοῦ σχήματος (BCH 85, 1961, σ. 774 εἰκ. 6).

³ AΔ 17, 1961/62, Χρονικά, σ. 175 κ.έ.

ὥστε κατ' ἀρχὴν ἡ ὑπαρξίς τούτου εἰς ταφὰς τῆς Βεργίνας οὐδένα χρονικὸν περιορισμὸν δι' αὐτὰς θέτει. Ἐν τούτοις ἡ παράλληλος ὑπαρξίς περονῶν καὶ τοξωτῶν πορπῶν θὰ ἠδύνατο νὰ προσφέρῃ μίαν πρώτην βάσιν χρονικῆς διακρίσεως τῶν ταφῶν. Αἱ ἔχουσαι τοξωτὰς πόρπας ἢ περόνας πρέπει νὰ εἶναι κατ' ἀρχὴν παλαιότεραι τῶν ἐχουσῶν ὀκτωσχήμους πόρπας. Ἐν τούτοις ἡ βάση αὕτη δὲν εἶναι ἀπολύτως ἀσφαλῆς καὶ μόνον μετ' ἐπιφυλάξεως δύναται νὰ στηρίξῃ συμπεράσματα. Μία δευτέρα προσπάθεια δύναται νὰ γίνῃ ἐπὶ τῇ βάσει τῶν μορφολογικῶν διαφορῶν. Πόρπαι, τῶν ὁποίων ἡ ἐνδιάμεσος ὀκτώσχημος συστροφή εἶναι πολὺ μικρᾶς διαμέτρου (ὡς π.χ. τοῦ πίθου AB3), ἐνῶ συγχρόνως αἱ μεγάλαι σπεῖραι εἶναι πυκναὶ καὶ σχηματίζονται ἀπὸ σύρμα μικρᾶς διαμέτρου (ἢ αὐτῆ, ἢ ZVα καὶ αἱ τοῦ τύμβου I) εἶναι, νομίζω, μεταγενέστεραι, δεικνύουσαι, ὅτι ἡ μορφή ἔχει ἤδη ἐξασθενήσει καὶ πλησιάζει εἰς τὸ τέλος τῆς¹. Ἄλλ' εἰς τὴν Βεργίναν τὰ παραδείγματα ταῦτα εἶναι ἐλάχιστα, ὥστε δυνάμεθα νὰ συμπεράνωμεν ὅτι τοῦλάχιστον οἱ ἐνταῦθα δημοσιευόμενοι τύμβοι περιέχουν ταφὰς σχετικῶς πρωίμους.

Τρίτον στοιχεῖον θὰ ἠδύνατο νὰ εἶναι τὸ μέγεθος τῶν πορπῶν. Ἐν τούτοις καὶ εἰς ὅσας περιπτώσεις δὲν συνυπάρχουν μικραὶ μετὰ μεγάλων εἰς τὴν ἰδίαν ταφήν, δὲν εἶναι εὐκόλος ἡ διάκρισις τῆς χρονικῆς προτεραιότητος. Ὡστε κριτήρια χρονικῆς διακρίσεως τῶν ὀκτωσχήμων πορπῶν πρέπει νὰ ἀναζητηθοῦν οὐχὶ εἰς αὐτὰς τὰς ἰδίας, ἀλλὰ, ἐνδεχομένως, εἰς τὰ μετ' αὐτῶν εὐρισκόμενα ἀγγεῖα ἢ εἰς τὴν θέσιν τῆς ταφῆς ἐντὸς τοῦ τύμβου. Καὶ ταῦτα ὅμως ἀποδεικνύονται τελικῶς ἀνεπαρκῆ, ὥστε εἶναι σχεδὸν ἀδύνατος ἡ ἀσφαλῆς χρονολόγησις τῶν πορπῶν τούτων καὶ ἡ ἐπὶ τῇ βάσει αὐτῶν χρονολόγησις τῶν ταφῶν, εἰς ἃς ἀνήκουν.

Ἐν τούτοις ἡ παντελῆς σχεδὸν ἀπουσία σιδηρῶν ὀκτωσχήμων πορπῶν εἰς τοὺς τύμβους τῆς Βεργίνας πρέπει νὰ σημαίνῃ, ὅτι αἱ ὀκτώσχημοι πόρπαι τῆς Βεργίνας εἶναι κατ' ἀρχὴν παλαιότεραι τῶν ταφῶν τῆς Μαρμαρίανης καὶ Ἄλου τῆς Θεσσαλίας, ὅπου αἱ σιδηραῖ πόρπαι εἶναι ἀφθονώτεραι (βλ. καὶ κατωτέρω εἰς τὸ περὶ χρονολογίας κεφάλαιον).

Γ. ΤΟΞΩΤΑΙ ΠΟΡΠΑΙ (εἰκ. 69 - 73).

Μεταξὺ τῶν ἀνευρεθεισῶν τοξωτῶν πορπῶν δύο εἶναι σιδηραῖ (ΕΖ, ΑΓIIIγ), αἱ λοιπαὶ δὲ χαλκαῖ. Τὰς χαλκᾶς πρέπει νὰ διακρίνωμεν εἰς τέσσαρας κατηγορίας: 1) τὰς σχηματιζούσας δύο κόμβους συμμετρικῶς 2) τὰς ἐχούσας συνεστραμμένον τόξον 3) τὰς ἀπλᾶς καὶ 4) τὰς ἐχούσας τόξον ἐκ πλατέος ἐλάσματος. Τῆς 1ης κατηγορίας (εἰκ. 69) ἀνευρέθησαν 3 εἰς τὸν τύμβον Ε (EIIα - α', Eα) καὶ 1 εἰς τὸν τύμβον ΑΖ (AZIVγ), ἀλλ' ἐκτὸς τούτων συνεκεντρώθησαν καὶ ἄλλαι, προερχόμεναι ἐκ τῶν τύμβων, οἱ ὅποιοι κατεστράφησαν εἴτε ὑπὸ χωρικῶν εἴτε κατὰ τὴν κατασκευὴν τῆς ἀμαξιτῆς ὁδοῦ κατὰ τὸ ἔτος 1941. Ἐκ τῆς 2ας κατηγορίας (εἰκ. 70) εὐρέθησαν 2 εἰς τὸν

¹ Χαρακτηριστικαὶ πόρπαι, λίαν πυκνῶν σπειρῶν καὶ λίαν μικρῶν ἐνδιάμεσων ὀκτωσχήμων συστροφῶν, εἶναι αἱ τοῦ νεκροταφείου τῆς Κοζάνης τῶν κλασσικῶν χρόνων, ΑΕ 1948 - 49, σ. 102 εἰκ. 18.

τύμβον Δ (ΔΧζ-ζ'), 2 εις τὸν τύμβον Ε (ΕΙγ, ΕΙVβ), 3 εις τὸν τύμβον Ν (ΝΙVθ, ΝVΙγ, ΝVΙΙδ), 1 εις τὸν τύμβον ΑΒ (ΑΒλ), 1 εις τὸν τύμβον ΑΓ (ΑΓΧVα), 1 εις τὸν τύμβον ΑΕ (ΑΕΧα) καὶ 2 εις τὸν τύμβον ΑΖ (ΑΖΙΙδ, ΑΖVΙΙκ). Ἐκ τῆς 3ης κατηγορίας (εἰκ. 71) 1 εὑρέθη εις τὸν τύμβον Ν (ΝVα) καὶ 1 εις τὸν τύμβον ΑΓ (ΑΓVΙα), ὅπου εὑρέθη καὶ ἡ μόνη τῆς 4ης κατηγορίας (ΑΓΧΧγ) (εἰκ. 72). Ἐκ τούτων μόνον αἱ ΕΙγ, ΝVα, ΑΓΧVα καὶ ΑΓΧΧγ ἀποτελοῦνται ἐκ δύο τεμαχίων συνηρμοσμένων διὰ λεπτοῦ ἐλάσματος· ὑποπτεύω ὅτι ἡ ΑΓΧVα τοῦλάχιστον ἐθραύσθη μετὰ τὴν κατασκευὴν καὶ ἐπεσκευάσθη.

Αἱ τοξωταὶ πόρπαι τῆς Βεργίνας ἔχουν ὅλαι συμμετρικὸν τόξον· ἐξαιρέσιν ἀποτελεῖ ἡ σιδηρᾶ πόρπη Εζ (εἰκ. 73), τῆς ὁποίας τὸ τόξον κάμπτεται ἀσυμμέτρως πρὸς τὴν πλευρὰν τῆς ὑποδοχῆς τῆς περόνης. Τῆς Εα τὸ τόξον ὑπερυψοῦται διαγράφων πλέον τοῦ ἡμίσεος κύκλου· τὸ ὅτι ὅμως ἡ βελόνη ἐξέχει ἀρκετὰ πέρα τῆς ὑποδοχῆς γεννᾷ τὴν ὑπόνοιαν μήπως ἡ διαφορὰ αὕτη ὀφείλεται εἰς παραμόρφωσιν προερχομένην ἐκ τῆς χρήσεως (ἐὰν δηλαδὴ συνεχράτει χονδρὸν ὕφασμα καὶ ἐπορπώθη, εἰς ὃ σημεῖον σήμερον ἡ ὑποδοχὴ δέχεται τὴν βελόνην, εἶναι ἐνδεχόμενον νὰ ἐπιέσθη πρὸς τὰ ἄνω τὸ τόξον). Τὸ στέλεχος τῶν πορπῶν ὄλων, ἐξαιρέσει τῶν συνεστραμμένων, εἶναι κυκλικὸν εἰς τὴν τομὴν του, πλὴν τῆς ΝVα καὶ ΑΓVΙα, τῆς ὁποίας εἶναι τομῆς τετραγώνου. Ἡ σπεῖρα τῆς συστροφῆς τῆς βελόνης εἶναι μεγάλη καὶ ἰσχυρὰ εἰς τὰς περισσοτέρας, σχηματίζουσα πάντοτε ἓνα μόνον πλήρη κύκλον· ἐντελῶς ἀσθενῆς καὶ μικρὰ εἶναι εἰς τὰς ΔΧζ-ζ', ΝΙVθ καὶ ΑΖΙΙδ, μετρία δὲ εἰς τὰς ΝVΙΙδ καὶ ΑΓΧΧγ· ἐντελῶς ἰδιόρρυθμος τέλος εἶναι τῆς ΑΓΧVα¹.

Ἡ ὑποδοχὴ τῆς βελόνης εἰς ὅλας σχεδὸν τὰς τοξωτάς πόρπας τῆς Βεργίνας σχηματίζεται δι' ἐλάσεως καὶ κάμψεως τοῦ ἄκρου στελέχους, ὥστε νὰ δημιουργηθῆται πλατὺ

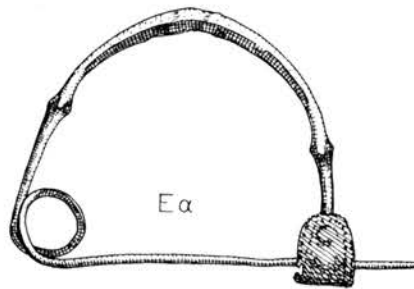
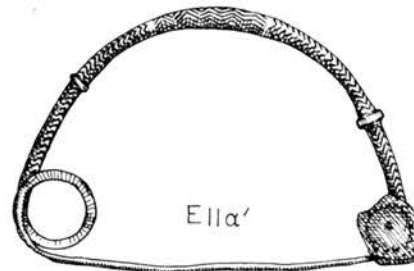
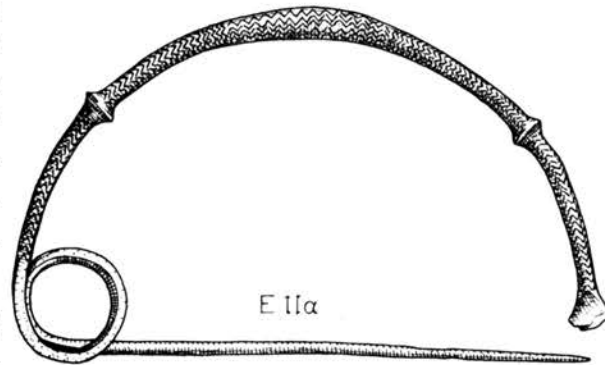

Εἰκ. 69. Τοξωταὶ πόρπαι 1ης κατηγορίας.

1. Ἴσως θὰ ἠδύνατό τις νὰ εὑρῇ παράλληλα εἰς ὠρισμένας πόρπας τοῦ τύπου ΒIIa τοῦ SUNDWALL (Die älteren italischen Fibeln, εἰκ. 121, 126, 127).

σχετικῶς ἔλασμα, ἐνίοτε τριγωνικόν, κοσμούμενον εἰς τὰς παρυφάς του δι' ἐξεχουσῶν στιγμῶν, σχηματιζομένων δι' ἐκκρούσεως ἐκ τῶν ἔσω· εἰς τὴν ΕΠΑ' αἱ στιγμαὶ ἀποτελοῦν κύκλον, τοῦ ὁποίου τὸ κέντρον σημειώνεται δι' ὁμοίας μεγαλυτέρας, ἐνῶ εἰς

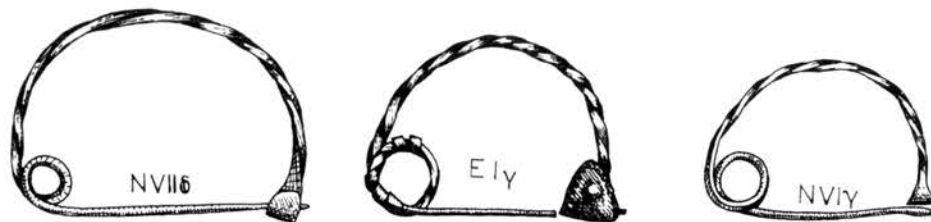

Εἰκ. 70. Τοξωταὶ πόρπαι 2ας κατηγορίας.

τὴν AZIVγ ἐκτὸς τῶν κατὰ τὴν παρυφήν στιγμῶν ὑπάρχουν καὶ τρεῖς ὀριζοντίως διατεταγμένα¹.

Μερικαὶ τῶν τοξωτῶν πορπῶν, αἱ μεγαλύτεραι, ἐχρησίμειον διὰ τὴν πόρπωσιν

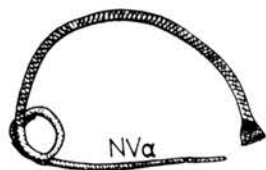

Εἰκ. 71. Τοξωτὴ πόρπη 3ης κατηγορίας.

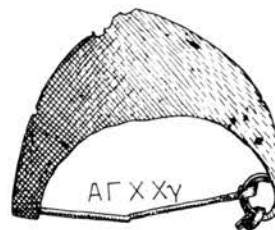

Εἰκ. 72. Τοξωτὴ πόρπη 4ης κατηγορίας.

τοῦ ἐνδύματος κατὰ τοὺς ὤμους· αἱ περισσότεραι ὅμως, αἱ ὁποῖαι εἶναι μικροῦ μεγέθους καὶ ἔχουν συνεπῶς ἀσθενὲς στέλεχος, δὲν ἤσαν κατάλληλοι διὰ τοιαύτην χρῆσιν. Ἡ θέσις ἄλλωστε, εἰς τὴν ὁποίαν εὐρέθησαν μαρτυρεῖ ὅτι ἐπόρπων εἴτε τὸ ἐνδυμα εἴτε κάλυμμα κεφαλῆς εἰς σημεῖα, ὅπου ἐχρειάζετο ἀπλῶς νὰ μὴ ἀνοίγουν δύο συνεχόμενα παρυφαὶ τούτων. Οὕτω ἡ μικρὰ πόρπη EΙγ εὐρέθη εἰς τὴν θέσιν τῆς κεφαλῆς, ὡς καὶ αἱ NVα, ΑΓVIα καὶ ΑΓXXγ, ἐνῶ ἡ NVIIδ καὶ ἡ AZIVγ εὐρέθησαν εἰς τὴν θέσιν τοῦ στήθους, ἡ NIVθ ἐντὸς τοῦ περιλαιμίου καὶ ἡ ΑΕΧα πλησίον τῶν ὀδόντων τῆς νεκρᾶς.

Ἡ παντελής ἀπουσία τοῦ τύπου τῶν βιολοσχῆμων πορπῶν ἀπὸ τὸ νεκροταφεῖον τῆς Βεργίνας συμφωνεῖ μὲ τὴν χρονολογικὴν ἔνταξιν ὅλων τῶν ταφῶν εἰς χρόνους μεταγενεστέρους τῆς ὑπομυκηναϊκῆς περιόδου. Πέρα ὅμως τούτου, λαμβανομένης

¹ Πρβ. SUNDWALL, Studien über frühitalische und Balkanfibel, 1955, εἰκ. 3 (Vrebac, Δυτ. Κροατίας), εἰκ. 4 (Prozor, Δυτ. Κροατίας), τοῦ αὐτοῦ, Die älteren italischen Fibeln, εἰκ. 79 (Terni).

ὕπ' ὄψιν τῆς διατηρήσεως ἐν Βεργίνῃ τύπων ἀντικειμένων ἀπηρχαιωμένων ἤδη ἢ καὶ ὅλως ἀπουσιαζόντων πλέον εἰς τὰς περιοχάς, ὅπου ἐδημιουργήθησαν καὶ ἀνεπτύχθησαν, ἢ ἀπουσία αὕτη σημαίνει, νομίζω, ὅτι ὁ παλαιότερος τύπος πόρπης, τὸν ὁποῖον ἐγνώριζον οἱ κάτοικοι τῆς Βεργίνας, ὑπῆρξεν ὁ τύπος τῆς τοξωτῆς. Τοῦτο ἐνισχύεται, πιστεύω, καὶ ἐκ τοῦ γεγονότος ὅτι συνυπάρχουν αἱ προαναφερθεῖσαι 4 κατηγορίαι τῆς τοξωτῆς πόρπης. Ἐν τούτοις αἱ μεγάλαι τοξωταὶ πόρπαι μὲ τοὺς δύο συμμετρικῶς τοποθετημένους κόμβους φαίνεται ὅτι παύουν χρησιμοποιούμεναι πέρα ὠρισμένης περιόδου¹, ὥστε δυνάμεθα νὰ θεωρήσωμεν βέβαιον ὅτι, ἐνῶ αἱ 3 ἄλλαι κατηγορίαι δύνανται νὰ εἶναι χρονολογικῶς σύγχρονοι ἢ μεταγενέστεραι ταύτης (τῆς τοξωτῆς μὲ κόμβους), αὕτη μόνον μὲ τὰς παλαιότερας τούτων δύναται νὰ συνυπάρχη. Τέλος ἡ ἀπουσία τύπων μεταγενεστέρων τῶν ὑπὸ τοῦ BLINKENBERG χαρακτηριζομένων ὡς ὑπομυκηναϊκῶν καὶ ἐνδιαμέσων πρὸς τοὺς γεωμετρικούς (I-III), πλὴν τῆς χρονολογικῆς σημασίας τῆς δύναται νὰ σημαίνῃ ὅτι αἱ δημιουργίαι τῶν γεωμετρικῶν χρόνων τῆς Ἑλλάδος εἴτε δὲν ἐφθασαν εἰς τὴν Μακεδονίαν εἴτε δὲν ἐπηρέασαν τὰς παλαιὰς γνωστὰς μορφάς. Ἐξαιρέσειν τούτου ἀποτελεῖ ἡ πόρπη ΑΓΧΧγ, ἡ ὁποία μορφολογικῶς πρέπει νὰ ἐνταχθῇ εἰς τὸν τύπον ΙΧΙ τοῦ BLINKENBERG, τοῦ ὁποίου τὴν τελικὴν διαμόρφωσιν τοποθετεῖ οὗτος εἰς Βοιωτίαν². Ὁπωσδήποτε εἶναι χαρακτηριστικὸν ὅτι ὁ BLINKENBERG νομίζει ὅτι ἡ καταγωγὴ τοῦ τύπου τούτου πρέπει νὰ ἀναχθῇ εἰς τὸν τύπον II, δηλαδὴ τῆς τοξωτῆς ὑπομυκηναϊκῆς πόρπης.

Περὶ τῆς καταγωγῆς τῶν πορπῶν τῆς Βεργίνας μόνον ἔμμεσοι ἐνδείξεις εἶναι δυνατόν νὰ ὑπάρξουν, ἢ συνύπαρξις των δηλαδὴ μὲ πολλὰ ἄλλα χαλκᾶ ἀντικείμενα, τῶν ὁποίων ἡ προέλευσις πρέπει νὰ εἶναι βόρειος³. Ἄλλως οὐδὲν στοιχεῖον ἀποκλείει τὴν ὑπόθεσιν τῆς ἐκ Νοτίου Ἑλλάδος εἰσαγωγῆς των εἰς Μακεδονίαν, ἐφ' ὅσον πολυάριθμα εἶναι τὰ ἐκεῖθεν προερχόμενα δείγματα, τὰ ὁποῖα χρονικῶς εἶναι πάντα σχεδὸν προγενέστερα τῆς Βεργίνας. Τοῦτο ὅμως δὲν δύναται νὰ σημαίνῃ ἐνίσχυσιν τῆς ὑπὸ τοῦ CHILDE καὶ τοῦ HAWKES ὑποστηρικθείσης ἀπόψεως περὶ τῆς ἐκ Νότου πρὸς Βορρᾶν κινήσεως τῶν τύπων τῶν πορπῶν⁴, διότι αἱ πόρπαι τῆς Βεργίνας εἶναι πιθανώτατα χρονικῶς νεώτεραι καὶ τῶν γνωστῶν παραδειγμάτων τῆς Δαλματίας καὶ τῆς Κεντρικῆς Εὐρώπης. Ὡστε, ἐὰν δεχθῶμεν τὴν ὑπὸ τῶν περισσοτέρων ἐρευνητῶν γενομένην ἀποδεκτὴν ἄποψιν, ὅτι ἡ πόρπη κατάγεται ἐκ τῆς Εὐρώπης καὶ ὄχι ἐκ τοῦ μυκηναϊκοῦ κόσμου⁵, πρέπει νὰ συμπεράνωμεν ὅτι εἰς Βεργίαν αἱ πόρπαι φθάνουν ἀνεξαρτήτως καὶ ἴσως μετὰ τὴν εἰς Νότιον Ἑλλάδα εἰσαγωγὴν των, πιθανώτατα δὲ καὶ δι' ἄλλης ὁδοῦ (μέσφ Ἰταλίας καὶ Ἀδριατικῆς;).

¹ Ο ΜΙΛΟΙΔΙĆ (Jahrb. R.G.Z.M. 1955, σ. 162 κ.έ.) δέχεται διὰ τὰς τοξωτὰς πόρπας μὲ κόμβους τῆς Βεργίνας χρονολογίαν «reif- bis spätprotogeometrisch» δηλ. τὸν 10ον π.Χ. αἰῶνα μέχρι τῶν τελευταίων τοῦ χρόνου. Βλ. καὶ BUTTLER, Bronzefunde aus Norddalmatien und ihre Bedeutung für die Chronologie der Frühhallstattzeit Mitteleuropas, PZ 24, 1933, σ. 283-293, ἀλλὰ πρβ. Kerameikos IV, σ. 26 σημ. 26 (KÜBLER).

² Fibules Grecques et Orientales, σ. 186.

³ Ταῦτα ἔχουν καὶ ἄλλως μορφολογικὴν σχέσιν πρὸς τὰς συνεστραμμένους τόξου πόρπας, ὡς τὰ συνεστραμμένα περιλαίμια π.χ.

⁴ PPS 14, 1948.

⁵ Τελευταίως: DESBOROUGH, Last Mycenaean, σ. 54 - 58. Βλ. καὶ G. VON MERHART, BJh. 1942, σ. 82 κ.έ., SUNDWALL, Studien, σ. 9.

Δ. ΠΕΡΟΝΑΙ (εικ. 74).

Μεταξὺ τῶν σπανιωτέρων χαλκῶν ἀντικειμένων τοῦ νεκροταφείου πρέπει νὰ κατα-

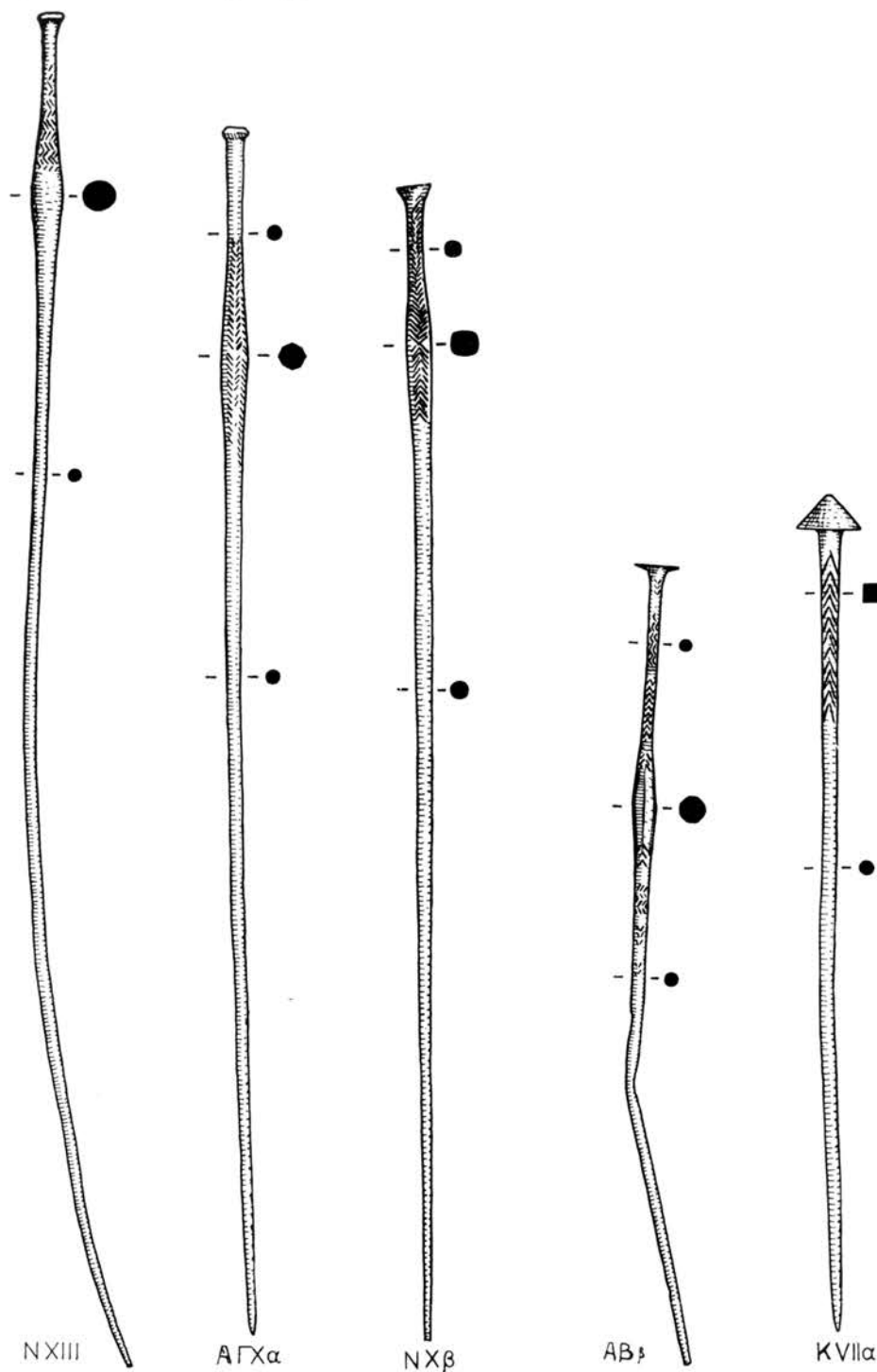

Εικ. 74. Περόναι.

τάζωμεν τὰς περόνας. Ὡς εἶπομεν εἰς τὸ σχετικὸν κεφάλαιον, τὸ γυναικεῖον ἔνδυμα

συνεκρατείτο εις τούς ὤμους κατὰ κανόνα διὰ πορπῶν, ὡς ἐπὶ τὸ πλεῖστον ὀκτωσχήμων. Εἰς ἐλαχίστας περιπτώσεις εις τὴν θέσιν τῶν πορπῶν ὑπῆρχον περόναι. Ἐν συνόλῳ ἀνευρέθησαν 12 περόναι, ἐκ τῶν ὁποίων αἱ 6 ἀνὰ ζεύγη καὶ εις τὴν θέσιν τῶν ὤμων, αἱ δὲ λοιπαὶ μεμονωμέναι καὶ ἐνίοτε μετατοπισμέναι. Μία τούτων (PIIIη) περιελίσσεται εις τὸ ἄνω μέρος καὶ σχηματίζει μικρὰν σπεῖραν (Rollennadel) ἑτέρα δὲ ἀπολήγει εις κωνικὴν κεφαλὴν (KVIIα). Αἱ λοιπαὶ εἶναι τοῦ αὐτοῦ βασικῶς τύπου, ἦτοι μακραί, μήκους 0.32 - 0.38 μ., κυκλικῆς τομῆς, διαστελλόμεναι ἀτρακτοσχήμως ὀλίγον ὑπὸ τὴν κεφαλὴν καὶ φέρουσαι ὑπὲρ, ἐπὶ καὶ ὑπὸ τὴν διαστολὴν ἐγγράρακτον κόσμησιν. Ἡ κεφαλὴ σχηματίζεται δι' ἐλαφροῦς διαστολῆς τοῦ ἄνω πέρατος σχηματιζομένου οὔτω ἐπιπέδου σχεδὸν κύκλου.

Ἡ σπάνις τῶν περονῶν ἔναντι τοῦ μεγάλου ἀριθμοῦ τῶν πορπῶν εις τὰς ταφὰς τῆς Βεργίνας πρέπει, νομίζω, νὰ σημαίνει ὅτι αἱ ἀνευρεθεῖσαι ἀποτελοῦν τὰ τελευταῖα ὑπολείμματα ἐνὸς παλαιοῦ ἀντικειμένου, ἀντικατασταθέντος ὑπὸ τῶν νεωτέρων πορπῶν¹. Τοῦτο ἐνισχύει τὴν καὶ ἄλλοθεν προκύπτουσαν χρονικὴν προτεραιότητα τῶν τύμβων, εις τούς ὁποίους εὐρέθησαν περόναι (βλ. κατωτέρω)².

Ὁ τύπος τῶν περονῶν τούτων ἔχει ἀσφαλῶς ἐξωελληνικὴν προέλευσιν. Οὐδεμία τῶν ὑπὸ τοῦ JACOBSTAHN³ ἀναφερομένων ἀνήκει εις αὐτόν. Θὰ ἠδύνατο νὰ ὑποτεθῇ ὅτι ὁ γνωστὸς πρωτογεωμετρικὸς τύπος μὲ τὸ σφαιρικὸν ἔξαγμα εἶτε κατάγεται ἐξ αὐτοῦ εἶτε ἐδημιούργησε τοῦτον. Ἐν τούτοις οὔτε πρὸς τὴν μίαν οὔτε πρὸς τὴν ἄλλην κατεύθυνσιν εὐρίσκομεν συνδετικούς κρίκους, ὥστε πρέπει νὰ δεχθῶμεν ὅτι δὲν ὑπάρχει σχέσις πρὸς τούς γνωστούς ἐλληνικοὺς τύπους. Ἀντιθέτως ὁ τύπος οὗτος εἶναι γνωστὸς εις τὴν Εὐρώπην κατὰ τὴν χαλκίην ἐποχὴν⁴ καὶ κατὰ τὸ τέλος τῆς ἐποχῆς ταύτης περόναι («τύπου Κεντρικῆς Εὐρώπης») διεδόθησαν εις τὴν Γιουγκοσλαβίαν καὶ ἔφθασαν, φαίνεται, μέχρι τῆς Μακεδονίας⁵. Πέρα τῆς Μακεδονίας εἰσέδυσαν σποράδην καὶ ἔφθασαν μέχρι Πελοποννήσου, Ἰονίων νήσων καὶ Κρήτης⁶. Εἰς τὸ Ἄργος εὐρέθησαν εις ταφὰς τῆς ΥΕ III Γ περιόδου, ἐνῶ εις Ἡλίδαν καὶ Βόρειον Πελοπόννησον ἀνήκουν εις τούς πρωτογεωμετρικοὺς χρόνους. Τῆς ΥΕ III Γ περιόδου εἶναι καὶ τὰ παραδείγματα τῆς Κεφαλληνίας. Πρέπει ἐν τούτοις νὰ σημειώσωμεν ὅτι ἐκ τῶν παραδειγμάτων τούτων μόνον τὰ τῶν Διακᾶτων Κεφαλληνίας δύνανται νὰ παραβληθῶν ἀσφαλῶς πρὸς τὰ ἐκ Βεργίνας, ἐνῶ τοῦ Ἄργους καὶ τῆς Ἡλίδος, μὴ δημοσιευθέντα

¹ Τοῦτο ἄλλωστε ἀποτελεῖ γενικὸν φαινόμενον· ἡ περόνη προηγεῖται τῆς πόρπης.

² Ἡ ἐπιφυλακτικότης τοῦ SNODGRASS (PPS 31, 1965, σ. 236: there can be no reason for dating the pins and other finds with northern connections any earlier, unless there is a close chronological context further north which, positively forbids a dating later than, say, the 8th century), ἀν καὶ δικαιολογημένη, εἶναι, νομίζω, ὑπερβολικὴ, ὅταν φθάσῃ μέχρις αὐτοῦ τοῦ σημείου (τοῦ χρονολογικοῦ ἐνοῦ).

³ Greek Pins and Their Connections with Europe and Asia, Oxford 1956.

⁴ M. EBERT, Reallexikon der Vorgeschichte, 8, σ. 394 κ.ε. πίν. 131h, 133. V. GORDON CHILDE, The Danube in Prehistory, πίν. XI. K. WILLVONSENDE, Die mittlere Bronzezeit in Österreich, 1937, πίν. 31, 4. J. SCHRANIL, Die Vorgeschichte Böhmens und Mährens, 1928, πίν. XXV, 16, 17, 18, 29. H. MÜLLER-KARPE, Beiträge, πίν. 56, 1-7 (Pianello, 12-11 αἰ. π.Χ.).

⁵ J. ALEXANDER, The Pins of the Yugoslav Early Iron Age, PPS 30, 1964, σ. 177.

⁶ Ἄργος: BCH 79, 1955, 312, 80, 1956, 365. Ἡλίδας: Ἔργον τῆς Ἄρχ. Ἐταιρείας 1960, 212. BCH 85, 1961, 864 κ.ε. (πιθανὸν τοῦ τύπου αὐτοῦ). Βόρειος Πελοπόννησος (:): CVA Mainz I, 12 κ.ε. εἰκ. 1. Κρήτη: Καρφί: BSA 38, 1937/38, πίν. 28. Γυψάδες: BSA 53/4, 1958/59, σ. 236. Διακᾶτα Κεφαλληνίας: ΑΔ 5, 1919, σ. 117 εἰκ. 32. Ἡ SANDARS, δημοσιεύουσα τὰς περόνας τῶν Γυψάδων, δέχεται τὴν ἀσιατικὴν καταγωγὴν τούτων (ἔ.ἀ. σ. 237).

είσέτι, δὲν ἐπιτρέπουν συγκρίσεις. Τὰ λοιπὰ ἔχουν τὴν βασικὴν ὁμοιότητα τῆς ἐπιμήκους ἐξογκώσεως ὑπὸ τὸ ἄνω πέρασ, διαφέρουν ὅμως καὶ εἰς τὴν ἄνω καὶ τὴν κάτω τῆς ἐξογκώσεως κόσμησιν καὶ εἰς τὸ ἄνω πέρασ, ὅπου δὲν ὑπάρχει καθόλου κεφαλή. Πρέπει νὰ σημειώσωμεν ὅτι εἰς Διακάτα εὐρέθη καὶ περόνη σπειροειδοῦς ἄνω ἀπολήξεως ὁμοία πρὸς τὴν τῆς Βεργίνας.

Ὡς πρὸς τὴν ἐν τύμβῳ Κ ἀνευρεθεῖσαν περόνην μὲ κωνικὴν κεφαλὴν, ἔχουσαν προδρόμους εἰς τὴν εὐρωπαϊκὴν ἐποχὴν τοῦ χαλκοῦ, σημειωτέον ὅτι εὐρίσκεται καὶ κατὰ τὴν σιδηρᾶν ἐποχὴν (8ος αἰ. καὶ πέρα) εἰς Γιουγκοσλαβίαν². Ὁμοίως καὶ ὁ τύπος τῆς περόνης μὲ σπειροειδῆ ἄνω ἀπόληξιν, γνωστὸς ἐκ τῆς Εὐρώπης³ ἐξακολουθεῖ ὑπάρχων ἐν Γιουγκοσλαβία καὶ μετὰ τὴν ἐποχὴν τοῦ χαλκοῦ⁴.

Μολονότι ἡ SANDARS θεωρεῖ ὅτι ἡ χρονικὴ ἀπόστασις τῶν ἑλληνικῶν ἀπὸ τὰ εὐρωπαϊκὰ παραδείγματα δημιουργεῖ δυσκολίας διὰ τὴν ἐξάρτησιν τῶν πρώτων ἀπὸ τὰ τελευταῖα⁵ καὶ ὁ DESBOROUGH φαίνεται ἐπηρεαζόμενος ἀπὸ τὰς γνώμας ἐκείνης, ὥστε νὰ διατυπώσῃ μετὰ πολλῆς ἐπιφυλάξεως τὴν γνώμην του περὶ βορείου καταγωγῆς των⁶, νομίζω ὅτι, ὡς σημειοῖ καὶ ὁ ALEXANDER⁷, τὰ εὐρήματα τῆς Βεργίνας ἐνισχύουν τὴν ἄποψιν, ὅτι οἱ τύποι οὗτοι, διάφοροι τῶν συχνῶν ἐν Ἑλλάδι περονῶν, προέρχονται ἀπὸ τοὺς τύπους τῆς Κεντρικῆς Εὐρώπης καὶ ἔφθασαν μέσῳ Γιουγκοσλαβίας εἴτε διὰ τῆς κατὰ ξηρὰν ὁδοῦ (Μακεδονία) εἴτε διὰ τῆς Ἀδριατικῆς (Κεφαλληνία) εἰς τὰς ἑλληνικὰς περιοχὰς κατὰ τοὺς τελευταίους μυκηναϊκοὺς καὶ τοὺς πρώτους μεταμυκηναϊκοὺς χρόνους.

Ε. «ΚΟΜΒΙΑ» (75 - 77).

Πολυάριθμοι εἶναι οἱ ἀνευρεθέντες εἰς Βεργίαν *tutuli*. Μὲ τὸν ὅρον αὐτὸν χαρακτηρίζομεν τὰ κομβίόσχημα χαλκᾶ ἀντικείμενα, τὰ ὅποια, ὁμοῦ μὲ τὰς «σύριγγας» καὶ τὰς ὀκτωσχήμους πόρπας, ἀποτελοῦν τὰ συνηθέστερα χαλκᾶ κοσμήματα τῶν ταφῶν τῆς Βεργίνας. Εἶναι μάλιστα χαρακτηριστικὸν ὅτι ταῦτα δὲν περιορίζονται μόνον εἰς τὰς γυναικείας ταφάς, ὡς τὰ πλεῖστα τῶν κοσμημάτων, ἀλλ' εὐρίσκονται καὶ εἰς ἀνδρικές (Α Π, Δ Π, Κ VI, Ν XIV, Χ Π, ΑΑ I, ΑΖ III). Πρέπει ὅμως νὰ προσθέσωμεν ἀμέσως ὅτι ὑπὸ τὸν γενικὸν αὐτὸν ὅρον ὑπάγομεν τρεῖς κατηγορίας τοιοῦτων ἀντικειμένων, σαφῶς διακρινόμενας μεταξὺ των. 1) Μεγάλα («κομβία»), σχήματος κατὰ κανόνα κολούρου κώνου, φέροντα εἰς τὸ κοῖλον θηλὴν προσαρτήσεως· ἐνίοτε ἢ ἄνω ἐπιφάνειά των καμπυλοῦται ἐλαφρῶς, ἢ δὲ μετάβασις πρὸς τὸ σῶμα τοῦ κώνου ἔχει παύσει νὰ εἶναι γωνιώδης, ὥστε τὸ σχῆμά των τείνει νὰ καταστῇ ἡμισφαιρικόν (εἰκ. 75). 2) Μικρότερα «κομβία» ἀσπιδόμορφα—ἐλλιποῦς ἡμισφαιρι-

¹ Ὁμοίαι αἰ ὑπὸ τοῦ GASSON, BSA 24, 1919/20 - 1920/21, σ. 16, εἰκ. 11 τῆς Τσαουζίτσας.

² ALEXANDER, ἔ.ἀ. σ. 166 εἰκ. 5 καὶ 11.

³ EBERT, Reall. 8, 398.

⁴ ALEXANDER, ἔ.ἀ. εἰκ. 3 καὶ 11.

⁵ BSA 53/4, 1958/59, σ. 237.

⁶ Last Mycenaean and Their Successors, σ. 54.

⁷ Ἐ.ἀ. σ. 177 σημ. 2.

κοῦ σχήματος—φέροντα ἐπίσης εἰς τὸ κοῖλον μικρὰν θηλὴν προσαρτήσεως (εἰκ. 76). 3) Ἔτι μικρότερα ἀσπιδοειδῆ «κομβία», ἔχοντα εἰς τὸ κοῖλον λεπτὴν ἠλόμορφον ἀπόφυσιν, διὰ τὴν στερέωσίν των ἐπὶ ὑφάσματος ἢ δέρματος (εἰκ. 77· ταῦτα διακρίνω εἰς τοὺς καταλόγους καὶ τὰς περιγραφὰς ὡς tutuli).



Εἰκ. 75. Κομβία μεγάλα.

Τὰ «κομβία» τῆς πρώτης κατηγορίας εὐρίσκοντο κατὰ κανόνα εἰς τὴν θέσιν τῆς κεφαλῆς, τῆς δευτέρας τὰ πλεῖστα εἰς τὴν θέσιν τῆς ζώνης, τῆς δὲ τρίτης εἰς τὴν θέσιν τῆς κεφαλῆς, μάλιστα παρὰ τὰς παρειάς, εἰς τὴν σιαγὸνα, σπανιώτερον δὲ εἰς ἄλλα



Εἰκ. 76. Κομβία ἀσπιδοειδῆ.

σημεῖα. Διὰ τὰ πολυάριθμα «κομβία» τῆς δευτέρας κατηγορίας εἴμεθα βέβαιοι ὅτι προσηλοῦντο ἐπὶ τῆς ζώνης, ἐξ ὑφάσματος ἢ δερματίνης, καθ' ὃν τρόπον ἀναφέρεται ὅτι εὐρέθησαν καὶ εἰς τάφον τύμβου εἰς Cerna Myt τῆς Βοημίας¹. Τὰ μικρότερα (tutuli), μὲ τὴν μικρὰν καρφίδα εἰς τὸ κοῖλον, εἰς ὠρισμένας περιπτώσεις ἐκόσμουσαν ταινίαν, ἢ ὅποια περιέβαλλε τὰς παρειάς καὶ τὴν σιαγὸνα, εἰς ἄλλας δὲ σιδηροῦν ἔλασμα κοσμοῦν τὴν κεφαλὴν· εἰς μίαν περίπτωσιν (NVIIη) οἱ tutuli οὗτοι ἦσαν κυριολεκτικῶς μικροσκοπικοί, ὡς κεφαλαὶ «καρφίτσας», καὶ ἐκόσμουσαν πιθανότατα παρυφὴν τινὰ τοῦ ἐνδύματος, ἴσως τῆς χειρῖδος. Τὰ μεγάλα, τὰ εὐρισκόμενα εἰς τὴν θέσιν τῆς κεφαλῆς καὶ συγκεκριμένως εἰς τὸ ἄνω πέρασ τῶν «συρίγγων», ἐστερεοῦντο πιθανῶς ἐπὶ καλύμματος τῆς κεφαλῆς².



Εἰκ. 77. Tutulus.

Παρόμοια κοσμήματα εὐρέθησαν εἰς Κεφαλληνίαν εἰς τοὺς ὑστερομυκηναϊκοὺς τάφους τῆς Λακκίθρας, ἂν ἀντιλαμβάνωμαι ὀρθῶς τὴν ἀπεικόνισιν τοῦ πίν. 16 καὶ τὸν χαρακτηρισμὸν («μυκητοειδεῖς χαλκοῖ ἦλοι») τῆς δημοσιεύσεως³. Ἐξ Ἑλλάδος δὲν γνωρίζω ἄλλα παραδείγματα· ἐν τούτοις πολλὰ ἀπὸ τὰ ἐν Ὀλυμπίᾳ εὐρεθέντα χαλκᾶ ἐλάσματα, τὰ θεωρούμενα εἴτε ὡς διαδήματα εἴτε ὡς ζῶναι, διακοσμοῦνται ὡς ἐὰν ἀπεικόνιζον ζώνην, ἐφ' ἧς εἶχον προσηλωθῆ τοιαῦτα κομβία⁴. Ἀντιθέτως πολυάριθμοι

¹ SCHRANIL, Vorgeschichte Böhmens, σ. 129, εἰκ. 13.

² Καθ' ὃν τρόπον ἐστερεοῦντο ἐπὶ τοῦ καλύμματος τῆς κεφαλῆς τῶν νεκρῶν τῆς χαλκῆς ἐποχῆς τοῦ χωρίου Wardböhmen τῆς Γερμανίας (AJA 53, 1949, σ. 178-179 εἰκ. 2).

³ ΑΕ 1932, σ. 26 (ΜΑΡΙΝΑΤΟΣ).

⁴ Olympia, IV, πίν. XIX, Κείμενον IV, σ. 46 κ.έ.

είναι οί άνευρεθέντες tutuli εἰς τάφους τῆς χαλκῆς ἐποχῆς τῆς Κεντρικῆς Εὐρώπης¹, ὥστε δὲν δύναται νὰ γεννηθῆ οὐδεμία ἀμφιβολία περὶ τῆς καταγωγῆς τῶν κοσμημάτων αὐτῶν. Ὁ μέγας μάλιστα ἀριθμὸς τῶν άνευρεθέντων καὶ ἡ ποικιλία τῶν μορφῶν τῶν δεικνύουν ὅτι οἱ κάτοικοι τῆς Βεργίνας διετήρησαν ἰσχυρὰν μίαν παλαιοτάτην παράδοσιν, τὴν ὁποίαν ἔφεραν μεθ' ἑαυτῶν ἐκ τῆς ἀρχικῆς τῶν πατρίδος. Τὸ ὅτι ἐξ ἄλλου οἱ tutuli οὗτοι δὲν διεδόθησαν εἰς τὴν Νότιον Ἑλλάδα, ὡς συνέβη μὲ ἄλλα ἀντικείμενα (ὀκτώσχημοι πόρπαι π.χ.), πρέπει νὰ σημαίνῃ ὅτι δὲν ἐσημειώθη μετακίνησις πρὸς Νότον πολυαρίθμων συμπαγῶν ομάδων ἐκ τῶν φορέων τῶν πολιτιστικῶν αὐτῶν στοιχείων, ἀλλὰ εἴτε διείσδυσις μόνον μεμονωμένων ὀλιγαρίθμων ομάδων εἴτε μόνον μετάδοσις ἀντικειμένων, τὰ ὁποῖα ἐθεωρήθησαν χρήσιμα καὶ ἐφάνησαν ἀρεστὰ εἰς τοὺς κατοίκους τῶν περιοχῶν τῆς Νοτίου Ἑλλάδος.

Γ. ΔΑΚΤΥΛΙΟΙ

1. Μὲ σπειροειδῆ ἀπόληξιν (εἰκ. 78-79).

Ἐκ τῶν άνευρεθέντων εἰς Βεργίαν πολυαρίθμων δακτυλίων ὁ περισσότερον ἐνδιαφέρων τύπος εἶναι ὁ ἀπολήγων εἰς δύο σπείρας. Τοῦ τύπου τούτου εὐρέθησαν 10 ἢ



Εἰκ. 78. Δακτύλιοι ὀκτώσχημου ἀπολήξεως.

11 παραδείγματα· εἰς ταῦτα πρέπει νὰ προστεθοῦν καὶ οἱ 7 δίδυμοι διπλοῖ δακτύλιοι



Εἰκ. 79. Διπλοῖ δακτύλιοι τῆς ταφῆς AZVII (ὁ πρῶτος ἀριστερὰ εἶναι ὁ AZVIIζ6).

τῆς ταφῆς AZ VII (εἰκ. 79), οἱ ἀποτελούμενοι ἐξ ἑνὸς ἀπλοῦ δακτυλίου, ἐκ τοῦ ὁποίου ἐξηρτᾶτο ἕτερος μὲ σπειροειδῆ ὀκτώσχημον ἀπόληξιν. Εἶναι ἀξιοσημείωτον ὅτι ὁ τύπος οὗτος δακτυλίου ἀποτελεῖ διὰ τὴν Βεργίαν ἐν τῶν ἐλαχίστων κοσμημά-

¹ SCHRANIL, Vorgeschichte Böhmens, σ. 121 εἰκ. 12, σ. 129 εἰκ. 13. CHILDE, Danube in Prehistory, σ. 304, 306, 308, 310. MÜLLER-KARPE, Beiträge, πίν. 17 B 3, 4 18, A3, 19 A 13, 14. AJA 53, 1949, σ. 178-179 εἰκ. 1-2.

των ἀνδρῶν, εὐρεθεὶς εἰς τὰς τρεῖς ἀνδρῖκὰς ταφὰς Τ I, ΑΕ XI καὶ ΑΖ III εἰς τὴν θέσιν τῆς χειρός. Τὰ λοιπὰ παραδείγματα (Α IX, Ε IV, Ν II, ΑΒ I), ἀνήκουν εἰς ταφὰς γυναικῶν, ὡς καὶ τὰ 7 δείγματα τῶν διπλῶν δακτυλίων τῆς πλουσίας ταφῆς ΑΖ VII. Εἰς 3 ἐκ τῶν περιπτώσεων τούτων ἐξηκριβώθη ἀσφαλῶς ἡ θέσις· εἰς τὴν ταφὴν Ν II εὐρέθησαν εἰς τὴν θέσιν τῶν χειρῶν, ἐνῶ εἰς τὴν ταφὴν ΑΒ I καὶ τὴν ΑΖ VII εἰς τὴν θέσιν τῆς κεφαλῆς. Τοῦτο σημαίνει ὅτι ἐχρησιμοποιοῦντο ἀδιακρίτως εἴτε ὡς κοσμήματα τῆς κόμης εἴτε ὡς κοσμήματα τῶν δακτύλων.

Ὁ παλαιότερος ἐν Ἑλλάδι εὐρεθεὶς δακτύλιος τοῦ τύπου τούτου προέρχεται ἐκ τοῦ νεκροταφείου τῆς Περαιτῆς, χρονολογούμενου εἰς τὴν ΥΕ IIIΓ περίοδον¹. Νεώτεροι τούτου εἶναι ὁ δακτύλιος τοῦ Κεραμεικοῦ (τάφος 108)², πιθανῶς εἰς τοῦ νεκροταφείου τῆς Σαλαμῖνος³ καὶ ὁ ἀνευρεθεὶς προσφάτως εἰς τάφον τῶν Μυκηναίων⁴, ἅπαντες τῶν ὑπομυκηναϊκῶν χρόνων. Ὁ JACOBSTAHΛ μνημονεύει⁵ παράδειγμα ἐξ Ὀλυμπίας (πίν. 23, 405), τὸ ὁποῖον ὅμως εἶναι διάφορον τῶν προμνημονευθέντων, καθ' ὅσον αἱ σπεῖραι ἔχουν τελειῶς ἀτροφῆσαι. Τὸ αὐτὸ ἰσχύει καὶ διὰ τὰ ὑπὸ τοῦ ΔΙΚΑΡΗ ἀναφερόμενα παραδείγματα⁶, ἐκ τῶν ὁποίων μάλιστα πρέπει νὰ ἐξαιρεθοῦν τελειῶς τὰ ἐκ Δωδώνης, διότι δὲν πρόκειται περὶ δακτυλίων.

Τὸ σπειροειδὲς ὀκτώσχημον τοῦτο κόσμημα τῶν δακτυλίων εἶναι τυπικὸν καὶ σύνηθες κατὰ τὴν εὐρωπαϊκὴν χαλκῆν ἐποχὴν καὶ ἅπαντᾶ «εἰς ὅλην τὴν περιοχὴν τῆς Hügelgräberkultur, ἀπὸ τοῦ Elsass δυτικῶς μέχρι τῆς Οὐγγαρίας καὶ Σλοβακίας ἀνατολικῶς»⁷. Εἰς Αὐστρίαν ἀνήκει εἰς τὸ στάδιον Β, ἐνῶ οὐδαμοῦ ἐμφανίζεται πρὸ τῆς περιόδου ταύτης. Ἄφ' ἑτέρου ὀλίγον παρηλλαγμένος τύπος ἐπιζῆ κατὰ τὴν νεωτέραν ἐποχὴν τοῦ χαλκοῦ εἰς Βοημίαν καὶ Σλοβακίαν⁸. Εἶναι συνεπῶς ἀναμφισβήτητος ἡ καταγωγὴ τοῦ τύπου τούτου ἐκ τῆς Κεντρικῆς Εὐρώπης⁹. Τοῦτο ἀνεγνώριζε καὶ ὁ CHILDE εἰς τὴν μελέτην του ἀκριβῶς ἐκείνην, διὰ τῆς ὁποίας ἐπεχείρησε νὰ μειώσῃ τὴν σημασίαν τῆς θεωρίας τῆς ἐκ Βορρᾶ κινήσεως κατὰ τὰ τέλη τῆς χαλκῆς ἐποχῆς, ὑποθέτων ὅτι τὸ ἐκ Κεραμεικοῦ «μεμονωμένον παράδειγμα... δυνατόν νὰ ὀφείλῃ τὴν ἔμπνευσίν του, ἂν ὄχι τὴν εἰσαγωγὴν του, εἰς τὴν Κεντρικὴν Εὐρώπην»¹⁰.

Τὰ παραδείγματα ὅμως τῆς Βεργίνας, ὄντα ὀπωσδήποτε νεώτερα τῆς ὑπομυκηναϊκῆς περιόδου, δὲν εἶναι δυνατόν οὔτε νὰ εἰσῆχθησαν ἐκ τῆς Κεντρικῆς Εὐρώπης οὔτε νὰ ἐμιμήθησαν σύγχρονά των εὐρωπαϊκὰ δείγματα. Ἐκτὸς τῆς χρονικῆς των ἀποστάσεως καὶ ὁ ἀριθμὸς των μαρτυρεῖ περὶ κοσμήματος συνήθους καὶ πιθανώτατα

¹ ΣΠ. ΙΑΚΩΒΙΔΗΣ, Μυκηναϊκοὶ τάφοι τῆς Περαιτῆς, ΑΔ 19, 1964, Χρονικά, σ. 95.

² Kerameikos I, σ. 85, εἰκ. 4.

³ AM 35, 1910, σ. 30 ἀρ. 17c (mit je zwei Spiralen an den Enden).

⁴ DESBOROUGH, PPS 31, 1965, σ. 224, πίν. XXXIIIe.

⁵ Greek Pins, σ. 130.

⁶ AE 1956, σ. 125 σημ. 8.

⁷ WILLVONSENDER, Mittlere Bronzezeit, σ. 134.

⁸ SCHRANIL, Vorgeschichte Böhmens, πίν. XLVI, 3, 8, 10-11, σ. 121 εἰκ. 12· πρβ. σ. 125, WILLVONSENDER, ἔ.ἀ. πίν. 38, 3, 41, 8-9. E. καὶ J. NEUSTUPNY, Czechoslovakia, 1961, σ. 120-21, πίν. 49.

⁹ Πρβ. DESBOROUGH, Last Mycenaean, σ. 72.

¹⁰ PPS 14, 1948, σ. 185.

κατασκευαζομένου εις τὴν περιοχὴν τοῦ τόπου εὐρέσεώς των. Ὁρθότερα εἶναι ἡ ὑπόθεσις ὅτι διετήρησαν παλαιὰν παράδοσιν, μακρὸν χρόνον μετὰ τὴν ἀκμὴν τοῦ πολιτισμοῦ, ὁ ὁποῖος τὰ ἐδημιούργησεν, ὡς τοῦτο συνέβη καὶ εἰς ἄλλας περιοχάς¹. Τὸ φαινόμενον ἄλλωστε αὐτὸ δὲν εἶναι σπάνιον εἰς τὴν ἱστορίαν τῶν λαῶν· «ἐὰν μία φυλὴ ἢ τμήμα μιᾶς φυλῆς μεταναστεύσῃ παραλαμβάνον μεθ' ἑαυτοῦ τὸ σύνολον τῶν πολιτιστικῶν του στοιχείων (culture), οἱ μετανάσται εἶναι δυνατὸν νὰ διατηρήσουν συνηθείας, αἱ ὁποῖαι μετὰ ταῦτα μετεβλήθησαν εἰς τὴν μητρόπολιν»². Νομίζω ὅτι πρέπει νὰ ἀποκλεισθῇ οἰαδήποτε σκέψις περὶ τῆς ἐκ Νοτίου Ἑλλάδος εἰσαγωγῆς των, ἡ ὁποία θὰ ἦτο δυνατὸν νὰ στηριχθῇ εἰς τὴν χρονικὴν προτεραιότητα τῶν μνημονευθέντων παραδειγμάτων τῆς Περαιτῆς, Κεραμεικοῦ, Σαλαμίνας, Μυκηναίων, διότι ταῦτα εἶναι καταφανῶς μεμονωμένα ξένα στοιχεῖα εἰς τὸ σῶμα τῶν λοιπῶν εὐρημάτων, ἐνῶ τὰ παραδείγματα τῆς Βεργίνας, ἀρκετὰ εἰς ἀριθμὸν, ἀρμόζουν ἀπολύτως εἰς τὸ σύνολον τῶν λοιπῶν εὐρημάτων.

Ὁφείλομεν ἐν τούτοις νὰ προσθέσωμεν ὅτι ἡ σπανιότης τοῦ κοσμήματος τούτου ἐν σχέσει πρὸς τὸν συνολικὸν ἀριθμὸν τῶν ἀνευρεθέντων δακτυλίων μαρτυρεῖ ὅτι τελικῶς ἀντικατεστάθη ὑπὸ τοῦ ἀπλουστεροῦ τύπου, τοῦτο δὲ σημαίνει ὅτι οἱ δακτύλιοι μὲ τὰς σπειροειδεῖς ἀπολήξεις πρέπει νὰ θεωρηθῶν ἐκ τῶν παλαιότερων ἀντικειμένων. Εἶναι ἄλλωστε χαρακτηριστικὸν ὅτι εἰς τοὺς τύμβους, εἰς τοὺς ὁποίους ἀνευρέθησαν, ὑπῆρχον καὶ ἄλλα ἀντικείμενα (περόναι π.χ.), τὰ ὁποῖα διεκδικοῦν χρονικὴν προτεραιότητα.

2. Δακτύλιοι μὴ ἐφαπτομένων περάτων (εἰκ. 80).

Οἱ δακτύλιοι οὗτοι εὐρίσκοντο συνήθως εἰς τὴν θέσιν τῆς κεφαλῆς, ἐχρησίμευον δηλαδή ὡς «σφηκωτῆρες»· εὐρέθησαν ἐν τούτοις καὶ εἰς τὴν θέσιν τῆς χειρὸς ὡς κανο-



Εἰκ. 80. Δακτύλιοι μὴ ἐφαπτομένων περάτων.

νικοὶ δακτύλιοι. Ἀποτελοῦνται εἴτε ἐκ λεπτοῦ σύρματος εἴτε ἐκ λεπτοῦ πεπλατυσμένου ἐλάσματος, ὄντες πάντοτε εὐτελέστεροι τῶν λοιπῶν δακτυλίων. Ἐν συνόλῳ εὐρέθησαν 37.

3. Κανονικοὶ δακτύλιοι (εἰκ. 81).

Ἐκτὸς τῶν προαναφερθέντων δακτυλίων τῶν 2 πρώτων κατηγοριῶν ἀνευρέθησαν καὶ ἄλλοι 67 δακτύλιοι. Ἐκ τούτων οἱ 6 ἦσαν σιδηροῖ, 1 μολύβδινος καὶ 1 πῆλινος. Ἐκ τῶν λοιπῶν 59 οἱ 6 ἦσαν συρμάτινοι, εὐρίσκοντο δὲ πάντοτε εἰς τὴν θέσιν τῆς κεφαλῆς. Οἱ λοιποὶ 53 ἦσαν χονδροὶ δακτύλιοι τομῆς σχεδὸν τριγωνικῆς ἢ ἐπικύρτου· οἱ τελευταῖοι εἶναι πολὺ πιθανόν, ὅτι ἀρχικῶς ἦσαν ἐπίσης τριγωνικῆς τομῆς, ἀλλά,

¹ Π.χ. Κούκασον, CHILDE, Danube in Prehistory, σ. 393-94.

² CHILDE, PPS 14, 1948, σ. 178.

ἀποτριβείσης ἐκ τῆς χρήσεως τῆς ἀκμῆς, ἡ ἐξωτερικὴ τῶν ἐπιφάνεια ἔλαβε τὸ ἐπίκυρτον σχῆμα. Ἐκ τῆς θέσεως, εἰς ἣν εὐρέθησαν, προκύπτει ὅτι ἐχρησιμοποιοῦντο τόσον ὡς δακτύλιοι χειρός, ὅσον καὶ ὡς δακτύλιοι κόμης. Τυπολογικῶς δὲν δύνανται νὰ προσφέρουν ἰδιαιτέραν βοήθειαν πρὸς καθορισμὸν τῆς καταγωγῆς των, ἀλλά,



Εἰκ. 81. Δακτύλιοι.

ἐντασσόμενοι εἰς τὸ σύνολον τῶν λοιπῶν χαλκῶν ἀντικειμένων, ἐνισχύουν τὴν ἄποψιν, ὅτι ἀνήκουν εἰς πολιτισμὸν μὲ πλουσίαν παράδοσιν χαλκῶν κοσμημάτων. Ὁπωσδήποτε ὁ μέγας ἀριθμὸς των, μάλιστα εἰς τὴν αὐτὴν ταφὴν, δὲν εὐρίσκει παράλληλον εἰς τὸν κόσμον τῆς Νοτίου Ἑλλάδος, ὅπου δὲν γνωρίζομεν τοιαύτην βαρεῖαν κόσμησιν τῆς κόμης εἰς οὐδεμίαν ἐποχὴν.

Ζ. ΨΕΛΙΑ (εἰκ. 82 - 83).

Εἰς τὸ νεκροταφεῖον τῆς Βεργίνας ἀνευρέθησαν ἐν συνόλῳ 45 ψέλια, τὰ ὅποια δυνάμεθα νὰ κατατάξωμεν εἰς τὰς ἐξῆς κατηγορίας. 1) Μεγάλα ψέλια ἀποτελούμενα ἐκ πολλῶν σπειρῶν (ἀπὸ 6 μέχρι 15) (εἰκ. 83). 2) Ψέλια μικρότερα, ἀποτελούμενα ἐκ 4-5 σπειρῶν (εἰκ. 82). 3) Ἀπλᾶ ψέλια ἐνὸς κύκλου, εἴτε κλειστοῦ εἴτε μὴ ἐνουμένων περάτων (εἰκ. 83 ἄνω). 4) Ψέλια ἐκ λεπτοῦ σύρματος καὶ 5) Ψέλια ἐκ πλατέος ἐλάσματος (ταφὴ AZ IV).

Τὰ περισσότερα ψέλια εἶναι τῆς 3ης κατηγορίας, ἀλλὰ τὰ χαρακτηριστικώτερα εἶναι τῆς 1ης καὶ τῆς 2ας. Τῆς 1ης κατηγορίας εὐρέθησαν 13, ἐκ τῶν ὁποίων τὰ 10 εἰναιλίαν μεγάλα, ἀποτελούμενα ἐξ 9 καὶ πλέον σπειρῶν. Τὰ ψέλια τῆς 1ης καὶ τῆς 2ας κατηγορίας ἔχουν τομὴν ἀμφίκυρτον, ἡ ὁποία κατὰ τὰ πέρατα μετατρέπεται εἴτε εἰς ρομβοειδῆ εἴτε δι' ἐλάσεως πλατύνεται.

Τὰ βαρέα ταῦτα ψέλια εἶναι ἄγνωστα εἰς τὸν ἑλληνικὸν κόσμον, τόσον κατὰ τοὺς προϊστορικούς, ὅσον καὶ κατὰ τοὺς ἱστορικούς χρόνους. Ἀντιθέτως εἰς τὰς περιοχὰς τῆς Κεντρικῆς Εὐρώπης ἔχουν μακρὰν καὶ παλαιὰν παράδοσιν, ἀπαντώμενα ἀπὸ τῆς προϊούου χαλκῆς μέχρι καὶ τῆς ἐποχῆς τοῦ σιδήρου¹. Εἶναι ἐπομένως λογικὸν νὰ συμπεράνωμεν ὅτι οἱ φορεῖς των διατηροῦν παλαιὰν παράδοσιν, τὴν ὁποίαν ἔφερον μεθ' ἑαυτῶν ἐκ τῆς ἀρχικῆς των κοιτίδος.

Τὸ αὐτὸ ἰσχύει διὰ τὰ ἔτι χαρακτηριστικώτερα ψέλια τῆς 5ης ὁμάδος, τῶν ὁποίων

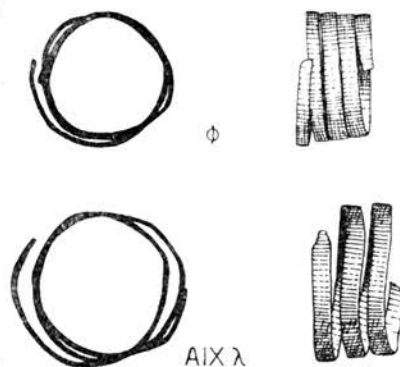

Εἰκ. 82. Ψέλια 2ας κατηγορίας.

¹ Βλ. π.χ. SCHRANIL, Vorgeschichte Böhmens, πίν. XIX, 2 - 3. G. KRAFT, Die Kultur der Bronzezeit in Süddeutschland, πίν. XXVIII, 4. CHILDE, Danube in Prehistory, σ. 277, εἰκ. 149. MÜLLER-KARPE, Beiträge, πίν. 66, 67 (Bologna, S. Vitale).

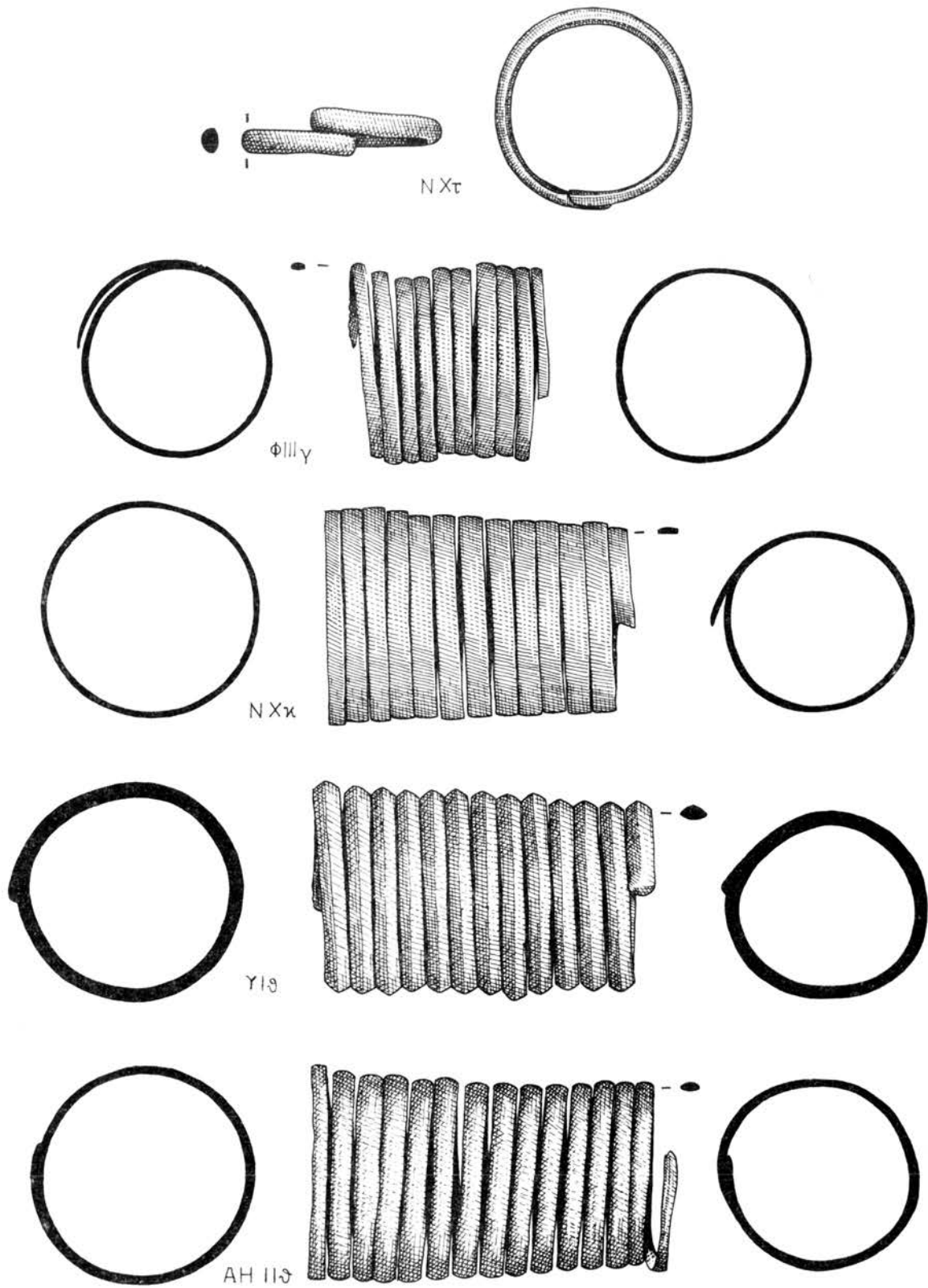

Εικ. 83. Ψέλια 1ης και 3ης κατηγορίας

ἡ μορφή καὶ ἡ κατασκευὴ ἐνθυμίζει ἐντόνως κεντρικοευρωπαϊκὰ παραδείγματα¹.

Ἡ ἀκριβὴς χρονολόγησις τῶν ψελίων αὐτῶν καθ' ἑαυτὰ δὲν εἶναι δυνατὴ, οὔτε καὶ ἡ διάκρισις μορφολογικῆς τῶν ἐξελιζέως. Ἐκ τῆς κατανομῆς τῶν εἰς τὰς ταφὰς γίνονται προφανῆς ὅτι τὸ μέγεθός τῶν εἶναι σχετικὸν πρὸς τὴν κοινωνικὴν ἢ οἰκονομικὴν θέσιν τῆς νεκρᾶς καὶ ὄχι πρὸς τὴν χρονολογίαν τῶν.

Η. ΟΜΦΑΛΙΑ (εἰκ. 84 — 85).

Εἰς τοὺς ἀνασκαφέντας εἰς Βεργίναν τύμβους ἀνευρέθησαν ἐν συνόλῳ 9 χαλκᾶ ὀμφάλια καὶ 1 σιδηροῦν. Ἐκ τῶν χαλκῶν τὸ 1 (AZVIIω') εἶχε σχῆμα ἀπλῆς ἀσπίδος, ἄνευ ἐξέχοντος κεντρικοῦ ἐμβόλου, ἐνῶ τὰ λοιπὰ 8 εἶχον πάντα τὸ κεντρικὸν ἐμβολόν. Ἐκτὸς τούτων ὑπάρχουν εἰς τὸ Ἀρχαιολογικὸν Μουσεῖον Θεσσαλονίκης ἄλλα 4 ὅμοια ὀμφάλια προερχόμενα ἐκ τοῦ ἰδίου νεκροταφείου, ἀλλ' ἐκ τυχαίων ἀνασκαφῶν. Δύο τούτων ἀναφέρει ὁ GERO VON MERHART εἰς τὴν ἐξονυχιστικὴν περὶ τοῦ ἀντικειμένου τούτου μελέτην του, ἀπεικονίζων τὸ ἐν εἰς πρόχειρον σχεδιάσμα². Ὡς γνωστόν, τὸ ἀντικείμενον τοῦτο εἶχεν εὐρυτάτην διάδοσιν τόσον εἰς τὴν προϊστορικὴν Εὐρώπην, ὅσον καὶ εἰς τὰς μεσογειακὰς περιοχάς³. Καί, ὡς γράφει ὁ V. MERHART ἐν ἀρχῇ τῆς μελέτης του, ταῦτα «gelten heute in Mittel und Nordeuropa meist als Schmuckteile des Pferdegeschirres, im ostmediterranen Raum aber als Schieldbuckel, was in beiden Fällen teilweise zutreffen mag, teilweise jedoch unzutreffend und in keinem Fall durch Fundumstände bewiesen ist». Ἡδη πρὸ τῆς ἀνευρέσεως τῶν 9 χαλκῶν ὀμφάλιων εἶχον ἐκφράσει εἰς ἐπιστολὴν μου πρὸς τὸν καθηγητὴν V. MERHART τὴν γνώμην, ὅτι τὰ ἐν Βεργίνῃ τυχαίως εὐρεθέντα ἦσαν πιθανότατα κοσμήματα τοῦ στήθους γυναικῶν⁴, ὅπως δὲ ἀπέκλειον τὴν ἄποψιν, ὅτι ἀνῆκον εἰς τὰ ἐξαρτήματα τοῦ χαλινοῦ τῶν ἵππων ἢ εἰς ἀσπίδα, διότι α) αἱ πληροφορίες τῶν χωρικῶν ἦσαν σαφεῖς ὡς πρὸς τὸ γεγονὸς τῆς ἀνευρέσεως τοῦ ζεύγους τῶν ὀμφάλιων ὁμοῦ, πρᾶγμα τὸ ὁποῖον ἀπέκλειε τὴν πιθανότητα νὰ προήρχοντο ἐξ ἀσπίδος καὶ β) οὐδὲν εὐρημα σχετιζόμενον πρὸς ἵπποσκευὴν εἶχεν ἐπισημανθῆ εἰς τὸ νεκροταφεῖον τῆς Βεργίνας.

Ἡ ἀνεύρεσις εἰς ἀδιαταράκτους ταφὰς τῶν 9 ὀμφάλιων ἔλυσεν ἀσφαλῶς τὸ πρόβλημα τῆς χρήσεώς τῶν, τοῦλάχιστον ὑπὸ τῶν κατοίκων τοῦ οἰκισμού εἰς τὸν ὁποῖον ἀνῆκε τὸ νεκροταφεῖον τοῦτο, καὶ οὕτω ἔχομεν τὰ ἀψευδῆ ἀνασκαφικὰ δεδομένα, τὰ ὁποῖα ὀρθῶς ἀνεζήτηι ὁ ἀείμνηστος ἐρευνητής. Καὶ αἱ 4 ταφαί, εἰς τὰς ὁποίας εὐρέθησαν ταῦτα, παρέχουν σαφεστάτην εἰκόνα, δεικνύουσαν ὅτι τὰ ὀμφάλια εἴτε ἀνὰ δύο εἴτε μόνον ἐν εἴτε τρία ἀνῆκον εἰς ζώνην καὶ ἐκόσμου τὸ μέσον αὐτῆς κατὰ τὴν κυ-

¹ CHILDE, ἔ. ἀ. εἰκ. 177.

² Über blecherne Zierbuckel (Faleren), Jahrbuch d. R.G.Z.M. 3, 1956 (Festschrift E. Spöckhoff, 2), σ. 28-104, εἰκ. 20.

³ Βλ. νῦν: A. SNODGRASS, Early Greek Armour and Weapons, 1964, σ. 38 - 51.

⁴ Πρβ. τὰ ἐν Hallstatt εὐρεθέντα: K. KROMER, Der Gräberfeld von Hallstatt, 1959, πίν. 3 τὰφ. 234, καὶ σ. 74, εἰκ. 44.

ρίαν ὄψιν τῆς, εἰς τὸ σημεῖον τῆς πορπώσεως τῶν δύο ἄκρων τῆς, προσαρτώμενα ἐπ’

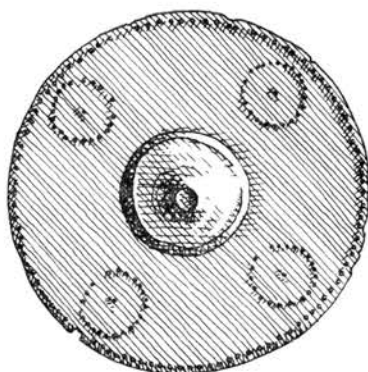
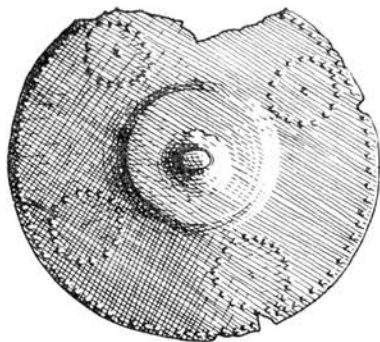
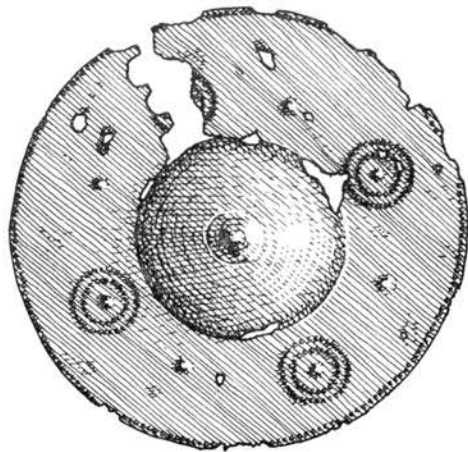

Εἰκ. 84. Ὀμφάλια.

αὐτῆς τῆ βοηθεία τῆς ὑπὸ τὸ ἔμβολον διατρήτου «θηλειᾶς». Ὁμοία χρῆσις τοιούτων κοσμημάτων καὶ εἰς συγχρόνους τοπικὰς ἐνδυμασίας τῆς Ἑλλάδος εἶναι συνήθης καὶ

ἐπιτρέπει εὐκόλως τὴν ἀναπαράστασιν¹. Ὡς ἐξεθέσαμεν εἰς ἄλλο κεφάλαιον (γυναι-

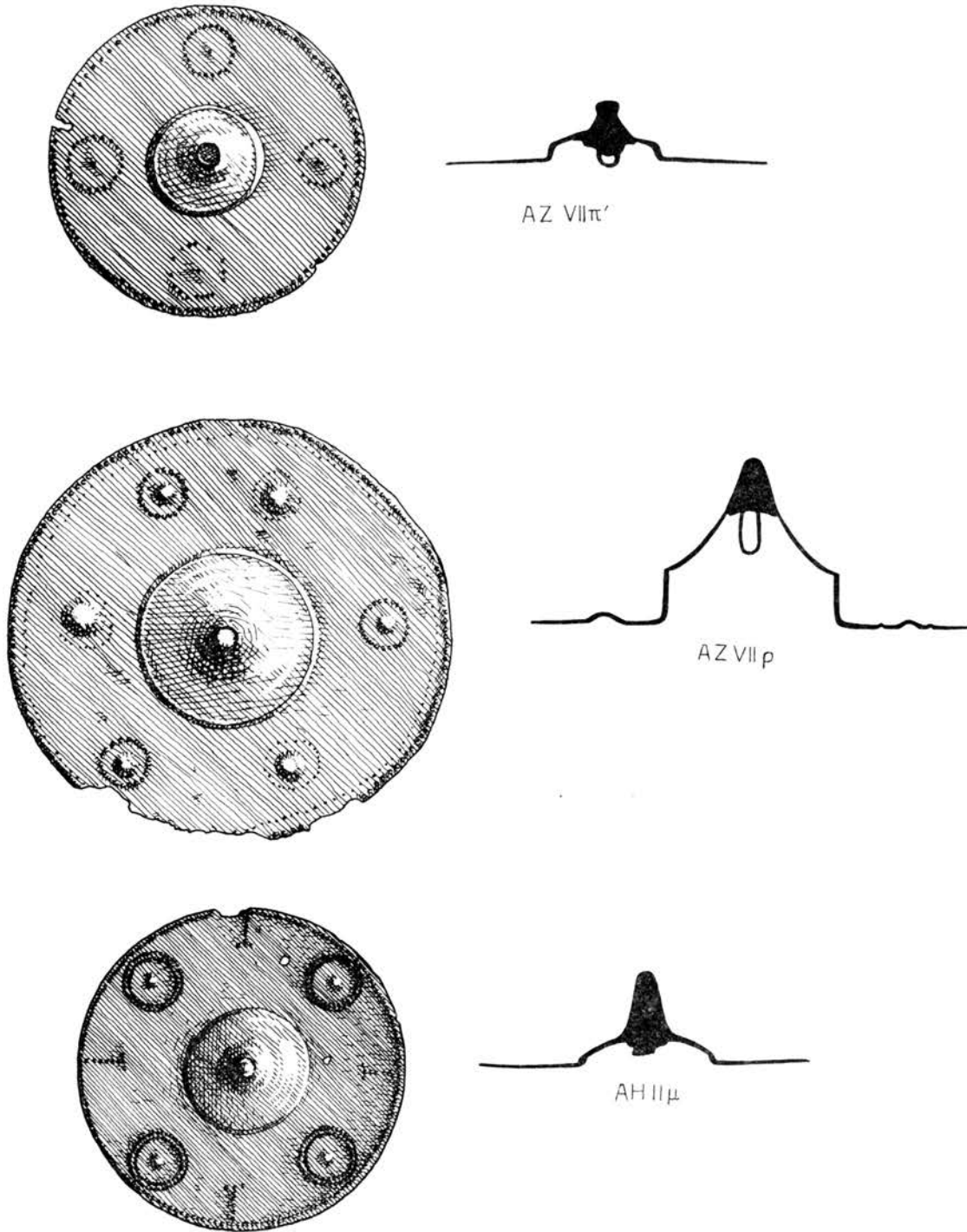

Εἰκ. 85. Ὀμφάλια.

κεῖται ταφαί), ἡ γυναικεία ζώνη, ἐξ ὑφάσματος ἢ δέρματος, ἐκοσμεῖτο οὐχὶ μόνον εἰς

¹ Πρβ. AJA 53, 1949, σ. 179 εἰκ. 2.

τὸ μέσον, ἀλλὰ κάποτε εἰς ὅλην τὴν ἔκτασιν διὰ μικρῶν χαλκῶν κομβίων, κανονικῶς προσηρτημένων ἐπ' αὐτῆς εἰς στοίχους τῶν 5 ἢ τῶν 6. Τοιαύτη μορφή ζώνης δὲν ἦτο, φαίνεται, ἄγνωστος τόσον εἰς ἄλλας περιοχὰς τῆς Εὐρώπης κατὰ τοὺς προϊστορικοὺς χρόνους, ὅσον καὶ εἰς τὴν Νότιον Ἑλλάδα κατὰ τοὺς πρώιμους ἱστορικοὺς χρόνους. Τὸ διδακτικώτερον πρὸς σύγκρισιν παράδειγμα, τὸ ὁποῖον γνωρίζω, εἶναι χαλκοῦν ἔλασμα ζώνης ἐκ Glasinac¹, ὅπου τόσον τὰ ὀμφάλια, ὅσον καὶ τὰ χαλκᾶ κομβία διαμορφοῦνται δι' ἐκκρούσεως αὐτοῦ τούτου τοῦ ἐλάσματος τῆς ζώνης. Περισσότερον ἐξειλιγμένα² καὶ πλουσιώτερον κεκοσμημένα χαλκᾶ ἐλάσματα ζωνῶν εὐρέθησαν εἰς Ὀλυμπίαν³ καὶ εἰς αὐτὰ σχηματίζονται δι' ἐκκρούσεως ὀμφάλια καὶ στοῖχοι κομβίων⁴. Ἀξιοσημείωτος μάλιστα εἶναι ἡ μορφολογικὴ ὁμοιότης τῶν ἀποδιδόντων ὀμφάλια κοσμημάτων πρὸς τὰ πραγματικὰ ὀμφάλια τὰ εἰκονιζόμενα ὑπὸ τοῦ V. MERHART εἰς τὴν εἰκόνα 1 τῆς μελέτης του, εἰς τὴν ομάδα δηλαδὴ εἰς τὴν ὁποίαν ἀνήκει καὶ τὸ ἐκ Βεργίνας γνωστὸν εἰς τοῦτον.

Ἐκτὸς τοῦ μικροῦ ἀνευ ἐμβόλου ὀμφαλίου τῆς ταφῆς AZ VII, τὰ λοιπὰ εἶχον τὴν κόσμησιν τῶν τεσσάρων διὰ στιγμῶν σχηματιζομένων κύκλων, τῶν περιβαλλόντων μικρὸν ἔξαρμα, ἐν δὲ τούτων, τὸ μεγαλύτερον τῆς ταφῆς AZ VII, εἶχεν ἄλλα τέσσαρα ἐξάρματα συμμετρικῶς διατεταγμένα μεταξὺ τῶν πρώτων. Ἡ τοιαύτη κόσμησις, τυπολογικῶς ὁμοία καὶ πρὸς τὴν τοῦ διαδήματος τῆς ταφῆς Υ III, συνδέει τὰ ὀμφάλια ταῦτα πρὸς τὰ βορείως τῆς Ἑλλάδος εὐρεθέντα⁴ ἀφ' ἑνὸς καὶ πρὸς τὰ τοῦ τάφου Β τῶν Μουλιανῶν⁵ καὶ τῆς Τίρυνθος⁶ ἀφ' ἑτέρου. Ὁ V. MERHART ἐχρονολόγει τὰ τυχαίως εὐρεθέντα εἰς Βεργίαν εἰς τὸν 11ον αἰ., στηριζόμενος εἰς τὴν πληροφορίαν ὅτι μετ' αὐτῶν εἶχον ἀνεύρει οἱ χωρικοὶ καὶ δύο μεγάλας τοξοσχήμους πόρπας. Τὰ ἐκ τῶν ἀνασκαφῶν ὅμως παραδείγματα προέρχονται ἐκ ταφῶν, εἰς τὰς ὁποίας ὑπάρχουν πάντοτε μεγάλα ὀκτώσχημοι πόρπαι καὶ μόνον εἰς μίαν περίπτωσιν (N IV) ἐκτὸς τούτων εὐρέθη καὶ μικρὰ τοξόσχημος πόρπη (NIVθ). Πρωτογεωμετρικὸς σκύφος ἀνῆκεν εἰς τὴν ταφὴν AZ VII μὲ τὰ τρία ὀμφάλια, ἐνῶ εἰς τὴν ταφὴν Υ I, εἰς τὴν ὁποίαν ὑπῆρχον δύο ὀμφάλια, ἀνῆκε τὸ κανθαρόσχημον Υ2 μὲ γραπτὴν διακόσμησιν ὁμοκέντρων ἡμικυκλίων, πρωτογεωμετρικῆς ἐμπνεύσεως. Ὡς θὰ ἴδωμεν εἰς τὸ σχετικὸν κεφάλαιον, οἱ τύμβοι N καὶ AZ τοῦλάχιστον πρέπει νὰ θεωρηθοῦν ἐκ τῶν ἀρχαιοτέρων τοῦ νεκροταφείου, δυνάμενοι νὰ χρονολογηθοῦν ἐντὸς τοῦ 10ου αἰῶνος, ὡς περιέχοντες ἀντικείμενα τῶν πρώιμων πρωτογεωμετρικῶν χρόνων, τὰ δ' ἐντὸς αὐτῶν ὀμφάλια δυνάμεθα νὰ τὰ τοποθετήσωμεν εἰς τὴν ἐποχὴν αὐτὴν ἢ τοῦλάχιστον εἰς τὰς ἀρχὰς τοῦ ἐπομένου (9ου) αἰῶνος.

Ἡ μελέτη τῶν ἑλληνικῶν ὀμφαλίων ὑπὸ τοῦ SNODGRASS⁷ καταλήγει εἰς τὴν ἄπο-

¹Wiss. Mit. Bosn.-Herz. 1, 1893, σ. 134 εἰκ. 12.

²Ἐκδηλον γίνεται εἰς αὐτὰ ὅτι ἡ κόσμησις ἔχει σοβαρῶς ἐξασθενήσει καὶ τείνει εἰς ἐκφυλισμὸν.

³Olympia IV, σ. 48 ἀρ. 318, σ. 49 ἀρ. 323, πίν. XIX· πρβ. καὶ GEORG KOSSACK, Über italische Cinturoni, PZ 34/5, 1949/50, σ. 132-147, πίν. 2-3.

⁴MERHART, Faleren, σ. 59-60, 98.

⁵AE 1904, σ. 46, εἰκ. 11.

⁶AM 78, 1963, σ. 12-14, εἰκ. 6.

⁷Early Greek Armour, σ. 38-51.

ψιν, ὅτι τὰ πλεῖστα τούτων ἦσαν προσηρτημένα εἰς ἀσπίδας, ὅτι ὀλίγα δυνατὸν νὰ ἦσαν κύμβαλα καὶ ὅτι μόνον τὰ ἐν Βεργίνῃ ἀνευρεθῆντα ἦσαν κοσμήματα ζώνης. Ἡ προσήλωσις μάλιστα εἰς τὴν ἀποψιν τῆς χρήσεως ὡς shield-boss εἶναι τόσον ἰσχυρά, ὥστε τὰ ὑπὸ τοῦ V. MERHART ἀναφερόμενα ὀμφάλια τῆς Βεργίνας, τὰ εὑρεθέντα ὑπὸ χωρικῶν πρὸ τῶν ἀνασκαφῶν, κατατάσσει ὁ SNODGRASS εἰς τὰ «ἀγνώστου» χρήσεως, ἐνῶ δὲν δύναται νὰ ὑπάρξῃ ἀμφιβολία, ὅτι καὶ ταῦτα, ὡς πάντα τὰ λοιπὰ τῆς Βεργίνας, ἦσαν ἐξαρτήματα ζώνης. Ἄφ' ἐτέρου ὁ KUNZE δέχεται¹, ὅτι τὰ ἐν Ὀλυμπίᾳ εὑρεθέντα πρέπει νὰ ἐρμηνευθοῦν ὀπωσδήποτε ὡς κύμβαλα. Παρὰ ταῦτα μόνον διὰ τὰ ὀμφάλια τῆς Βεργίνας ὑπάρχουν ἀσφαλῆ ἀνασκαφικὰ δεδομένα, ἐρμηνεύοντα τὴν χρῆσιν των. Ὁλων τῶν ἄλλων ἢ χρῆσις ὡς shield-bosses ἢ ὡς κυμβάλων συνάγεται εἴτε ἐκ τῆς μορφῆς των εἴτε ἐκ τῶν στοιχείων προσαρτήσεώς των ἐπὶ τῆς ἐπιφανείας τῆς ἀσπίδος εἴτε τέλος ἐκ τῶν μετ' αὐτῶν ἀνευρεθέντων ἄλλων ἀντικειμένων. Χωρὶς νὰ ἀποκλείω τὰς ἄλλας χρήσεις, νομίζω ὅτι ἡ ἐρμηνεία καὶ πολλῶν ἄλλων ὡς ἐξαρτημάτων τῆς ζώνης δὲν προσκρούει οὔτε εἰς τὸ σχῆμά των οὔτε εἰς τὰς συνθήκας εὑρέσεώς των, εὐρίσκει δὲ ἐνίσχυσιν ἐκ τῆς ἀσφαλοῦς ἐρμηνείας τῶν ὀμφαλίων τῆς Βεργίνας. Διότι καὶ εἰς τάφους πολεμιστῶν δὲν εἶναι ἀσυμβίβαστος ἡ ὑπαρξίς ζώνης καὶ εἰς τὴν Ὀλυμπίαν, ὅπου πολλὰ χαλκᾶ ἐλάσματα ζωνῶν εὑρέθησαν, θὰ εἶχον τὴν θέσιν των μετὰ τῶν ἄλλων ἀναθημάτων καὶ τοιαῦτα ζῶναι. Εἰδικῶς διὰ τὰ ὀμφάλια τῆς Ὀλυμπίας διερωτῶμαι διατί, ἂν ἦσαν ὅλα κύμβαλα, δὲν ἀνευρέθησαν κατὰ ζεύγη, ἀλλὰ τὰ πλεῖστα τούτων ἔχουν ἕκαστον ἴδιον σχῆμα;

Θ. ΠΕΡΙΛΑΙΜΙΑ (εἰκ. 86).

Ἐκ τῶν σπανιωτέρων κοσμημάτων τῆς Βεργίνας εἶναι τὰ χαλκᾶ περιλαίμια² ἐν συνόλῳ εὑρέθησαν 5, ἐκ τῶν ὁποίων 2 εἰς τὸν τύμβον N (N II, N IV), 2 εἰς τὸν τύμβον AZ (AZ I, AZ VII) καὶ 1 εἰς τὸν τύμβον ΑΓ (ΑΓ VI). Καὶ τὰ πέντε ἀποτελοῦνται ἐκ συνεστραμμένου σύρματος, τὸ ὁποῖον εἰς τὸ ἐν πέρασ του, πλατυθὲν, συστρέφεται πρὸς τὰ ἔξω, ἐνῶ εἰς τὸ ἕτερον σχηματίζει αἰχμήν. Τοῦτο σημαίνει προφανῶς ὅτι διὰ τῆς αἰχμῆς εἰσῆρχετο κάπου, ἐνῶ τὸ ἕτερον πέρασ, σχηματίζον σπεῖραν, συνεκράτει τὸ περιλαίμιον· τοῦτο ὀδηγεῖ εἰς τὴν σκέψιν, ὅτι τοῦτο ἐφέρετο ὄχι ἀμέσως περὶ τὸν γυμνὸν λαιμόν, τὸν ὁποῖον θὰ ἐπλήγωνεν ἐνδεχομένως τὸ αἰχμηρὸν πέρασ, ἀλλ' ἐστερεοῦτο ἐπὶ ὑφάσματος, τοῦ ἐνδύματος ἴσως. Τὰ γνωστὰ εἰς τὴν Κεντρικὴν Εὐρώπην περιλαίμια ἔχουν κατὰ κανόνα συνεστραμμένα καὶ τὰ δύο πέρατα, ἐνίοτε μάλιστα σχηματίζουν ταῦτα σπεῖρας πολλῶν κύκλων³.



Εἰκ. 86. Περιλαίμιον.

¹ ΔΔ 17, 1961/62, Χρονικά, σ. 116.

² Χαρακτηριστικῶς σημειώνει ὁ SCHRANIL (Vorgeschichte Böhmens und Mährens, σ. 105) ὅτι ἐν περιλαίμιον εἰς Tursko, Kamyk «nur ein Ende zu einer Öse zusammengebogen war»· τὸ περιλαίμιον τοῦτο (ἀπ. πίν. XXIII, 40) δὲν ὁμοιάζει κατὰ τὰ ἄλλα πρὸς τὰ τῆς Βεργίνας.

Χαλκᾶ «περιδέριαι» ἀναφέρει ὁ ΜΑΚΡΙΑΗΣ¹ ὅτι ἀνευρέθησαν καὶ εἰς Πάτελι, ἀποκείμενα νῦν εἰς τὸ Μουσεῖον Κωνσταντινουπόλεως, ἀλλὰ δὲν δίδει πληροφορίας περὶ τοῦ τύπου των². Εἰς τὴν λοιπὴν Ἑλλάδα εἶναι σχεδὸν ἄγνωστα τὰ μόνυ παραδείγματα, τὰ ὁποῖα γνωρίζω, εἶναι τὰ ἐξ Ὀλυμπίας³, ὅπου καὶ ἄλλα χαλκᾶ κοσμήματα ἐξω-ελληνικῆς καταγωγῆς ἔχουν ἀνευρεθῆ.

Ὅτι τὰ περιλαίμια ταῦτα κατάγονται ἀπὸ τὴν Κεντρικὴν Εὐρώπην εἶναι βέβαιον⁴, ὅπως ἐπίσης εἶναι γνωστὴ ἡ διάδοσις των εἰς Γιουγκοσλαβίαν⁵, ὅπου διατηροῦνται μέχρι τῆς HaD περιόδου (6ος αἰ. π.Χ.)⁶. Ἐν τούτοις τὰ παραδείγματα τῆς Βεργίνας ἀνήκουν εἰς τύπους, οἱ ὁποῖοι διατηροῦν τὴν παλαιάν των παράδοσιν καὶ πρέπει νὰ φθάνουν μέχρι τῶν ἀντιστοίχων τῆς περιόδου HaB. Εἶναι ἄλλωστε χαρακτηριστικὸν ὅτι καὶ εἰς Βεργίαν εὐρέθησαν μόνον εἰς τοὺς τύμβους N, AΓ καὶ AZ, οἱ ὁποῖοι παρέχουν πολλαπλᾶ τεκμήρια διὰ τὴν χρονικὴν των προτεραιότητα ἔναντι τῶν ἄλλων τύμβων τοῦ νεκροταφείου.

I. ΤΡΙΑΥΜΟΙ ΔΙΠΛΟΙ ΠΕΛΕΚΕΙΣ (εἰκ. 87).

Μεταξὺ τῶν πολυαρίθμων χαλκῶν ἀντικειμένων, τὰ ὁποῖα εἴτε ἦσαν ἀπλῶς κοσμήματα εἴτε ἐξυπηρετοῦν καὶ πρακτικὰς ἀνάγκας τῆς γυναικείας ἀμφίσεως, οἱ ἀνευρεθέντες 4 τρίδυμοι διπλοῖ πελέκεις κατέχουν ἐντελῶς ἰδιάζουσαν θέσιν. Εἶναι προφανές ὅτι οὐδένα πρακτικὸν σκοπὸν εἶχον, οὔτε ὅμως εἶναι δυνατόν νὰ θεωρηθοῦν κοσμήματα. Εἶναι μάλιστα ἀξιοσημεῖωτον ὅτι ἐνῶ προσφέρουν κατάλληλον ἐπιφάνειαν πρὸς κόσμησιν, οἷα τῶν ὀμφαλίων, τοῦ διαδήματος, τῆς ὑποδοχῆς τῆς βελόνης τῶν τοξωτῶν πορπῶν καὶ τοῦ περιέργου ἀντικειμένου τοῦ τύμβου B, εἴτε ἔχουν ἐπιφάνειαν τελείως ἀκόσμητον εἴτε κοσμοῦνται δι' ἀβαθοῦς χαράξεως ἀμφοτέρωθεν. Τοῦτο δύναται νὰ ἐξηγηθῆ ἐκ δύο μόνον λόγων: εἴτε ἡ σημασία των ἐπέβαλλε τὴν ἀπλήν, ἀκόσμητον μορφήν των εἴτε (πάλιν ἡ σημασία των) ἐπέβαλλε τὸ ὁμοιόμορφον εἰς ἀμφοτέρας τὰς ἐπιφανείας των, τὸ ὁποῖον ἡ δι' ἐκχρούσεως κόσμησις των θὰ κατέστρεφε, ἐφ' ὅσον θὰ ἐδημιούργει μίαν καὶ μόνην κυρίαν ὄψιν τοῦ ἀντικειμένου.

Καὶ οἱ 4 εἶναι κατεσκευασμένοι ἐκ λεπτοῦ σχετικῶς ἐλάσματος, πάχους 0.002 μ., τὸ ὁποῖον σχηματίζει ἐν κεντρικὸν στέλεχος, ἀπὸ τοῦ ὁποῖου ἐκφύονται συμμετρικῶς τρεῖς διπλοῖ πελέκεις. Εἰς τοὺς πελέκεις τῶν τύμβων Φ, AΔ καὶ AΕ τὰ σώματα τῶν διπλῶν πελέκεων εἶναι ὁμοιόμορφα καὶ ἰσομεγέθη μεταξὺ των, εἰς τὴν περίπτωσιν ὅμως τοῦ AΗ ὁ τρίδυμος πέλεκυς ἀποτελεῖται ἐκ δύο ἰσομεγέθων καὶ ἐνὸς ὁμοιομόρφου μὲν πρὸς τοὺς ἄλλους, ἀλλὰ μικροτέρου διπλοῦ πελέκεως. Εἰς τὰς τρεῖς πρώτας περιπτώσεις τὸ στέλεχος συνεχίζεται πέρα τοῦ τελευταίου πελέκεως, ὡς στυλεός, φέρει δὲ πλησίον τοῦ πέρατός του μικρὰν ὀπήν. Τὸ ἕτερον πέρασ τοῦ στελέχους εὐρίσκει-

¹ AE 1937, σ. 514.

² Ἐν καλῶς διατηρούμενον καὶ πιθανῶς τμήμα δευτέρου προερχόμενα ἐξ Ἀξιοκάστρου Δυτ. Μακεδονίας εἰκονίζονται ἐν πίν. 253α τοῦ AΔ 17, 1961/62, Χρονικά.

³ Olympia IV, 388, 399 καὶ ἀρ. εὐρ. 13660, πίν. XXIII.

⁴ MÜLLER-KARPE, Beiträge, σ. 152.

⁵ Inventaria Archaeologica, Jugoslavija, Y5, Y10, Y21, Y22, Y24.

⁶ Aὐτ. Y24, 4.

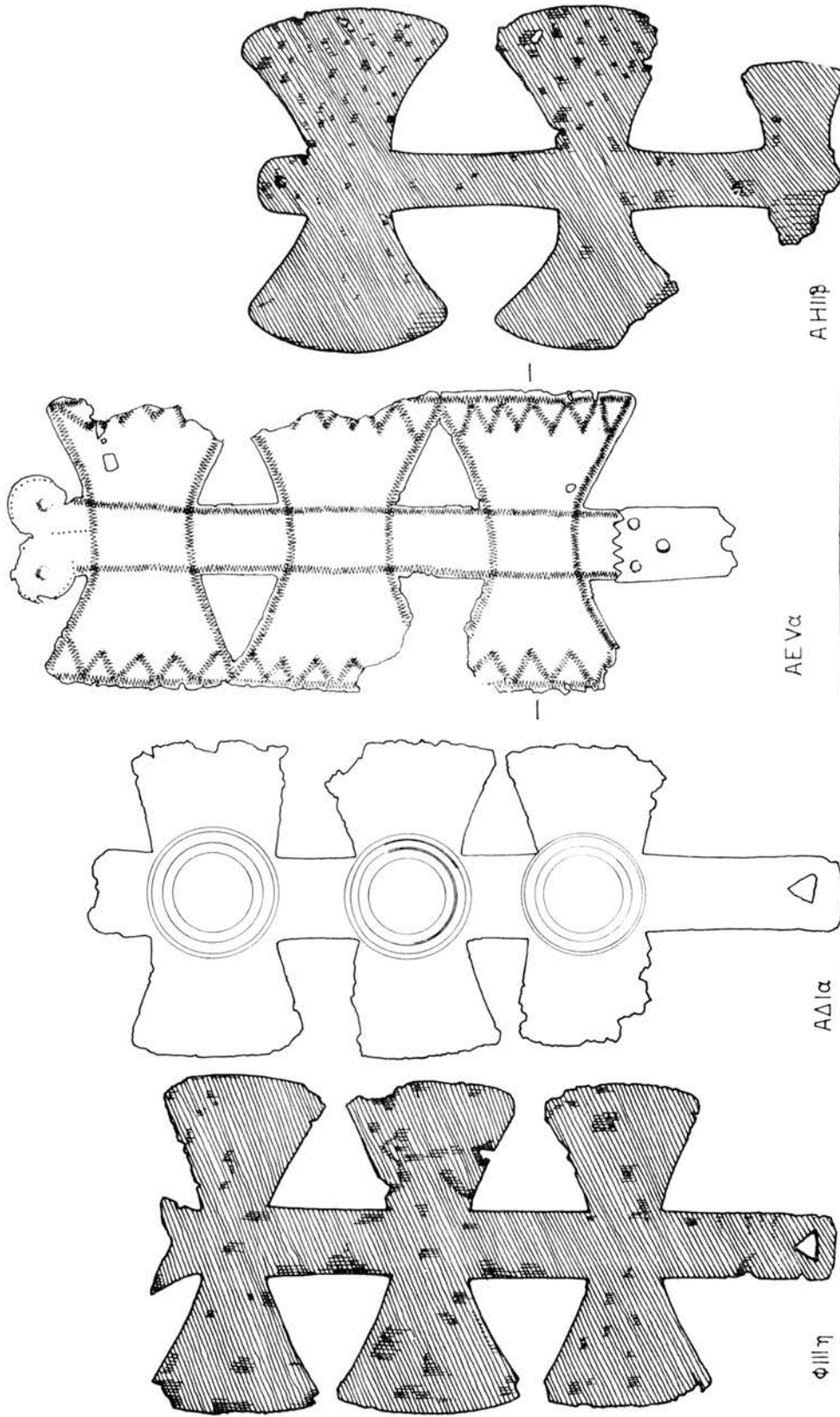

Εικ. 87. Τρίθυμοι διπλοὶ πελέκεις.

ται άμέσως μετά τόν πρώτον πέλεκυν, σχηματίζει δέ εις μὲν τόν ΑΕVα διπλὴν καμπυλόσχημον, ὡς δύο ἐφαπτομένων κύκλων, ἀπόληξιν, εις δὲ τόν ΦΠΠη ἀπόληξιν εις σχῆμα χελιδονοουράς· τοῦ ΑΔΙα τὸ πέρασ καμπυλοῦται ἐλαφρότερον, εἰσέχον κατὰ τὸ μέσον (ὡς ἐκφυλισθεῖσα μορφή τοῦ πέρατος τοῦ ΑΕVα), ἐνῶ τέλος τοῦ ΑΗΠβ τὸ πέρασ ἔχει ἀπλῶς ἐλαφρῶς καμπύλην ἀπόληξιν. Οἱ ΑΔΙα καὶ ΑΕVα ἔχουν κόσμησιν, ὁ μὲν ὁμοκέντρων κύκλων, ὁ δὲ γραμμικῆν.

Ἄλλὰ καὶ πέρα τῶν διαφορῶν τούτων ὑπάρχει σημαντικὴ διαφορὰ εις τὴν μορφήν τῶν 4 πελέκεων. Οὕτω τῶν ΑΔΙα καὶ ΑΕVα τὸ τραπέζιον σχῆμα, τὸ ὁποῖον δημιουργοῦν αἱ πλευραὶ τοῦ πελέκεως, ἔχει τὴν πρὸς τὸ στέλεχος πλευρὰν ἀρκετὰ μεγάλην ἐν σχέσει πρὸς τὴν ἐξωτερικῆν, ἐνῶ τῶν ΦΠΠη καὶ ΑΗΠβ ἡ ἀντίστοιχος πλευρὰ εἶναι κατὰ πολὺ στενωτέρα· ἡ ἐξωτερικὴ πλευρὰ τοῦ πελέκεως, ἡ ἀκμὴ, εἶναι σχεδὸν εὐθύγραμμος εις τὸν ΑΕVα, καμπυλοῦται ἐλαφρῶς εις τὸν ΑΔΙα, κάπως ἐντονώτερον εις τὸν ΦΠΠη καὶ εἶναι ἐντόνωσ καμπυλόγραμμος εις τὸν ΑΗΠβ· τοῦ τελευταίου ὅλαι αἱ πλευραὶ ἔχουν ἐντονον καμπύλην, πλησιάζουσαι τὴν μορφήν πραγματικοῦ πελέκεως, τὰ σώματα δὲ τῶν πελέκεων ἀπέχουν σημαντικῶς μεταξύ των· εις τὸ ἕτερον ἄκρον εὐρίσκειται ὁ πέλεκυς ΑΕVα, ἔχων εὐθυγράμμους πάσας τὰς πλευράς, τὰ δὲ σώματα τῶν πελέκεων τὸ ἐν πλησίον τοῦ ἄλλου τόσον, ὥστε τὰ μεταξύ των ἄκρα νὰ ἐφάπτωνται, ἀφήγοντα μεταξύ των κενὸν χῶρον κανονικοῦ τριγώνου. Μικρὰν ἀπόκλισιν ἀπὸ τούτου ἐμφανίζει ὁ πέλεκυς ΑΔΙα, ἐτι δὲ μεγαλυτέραν ὁ ΦΠΠη, ὅστις ὀδηγεῖ μᾶλλον πρὸς τὴν μορφήν τοῦ ΑΗΠβ.

Νομίζω ὅτι αἱ διαφοραὶ αὗται πρέπει νὰ ἀποδοθοῦν εις χρονικὴν διαφορὰν κατασκευῆς τῶν 4 πελέκεων μᾶλλον ἢ εις διαφορετικὴν ἀντίληψιν τεχνιτῶν ἢ παραδόσεως· ἐν τούτοις θεωρῶ ἐπισφαλῆ, ἐλλείψει καὶ ἄλλων στοιχείων, τὴν χρονικὴν κατάταξιν τούτων. Μόνον μὲ ἄκραν ἐπιφύλαξιν θὰ διετύπωνον τὴν σκέψιν, ὅτι, ἂν θεωρήσωμεν παλαιότερον τὸν ΑΕVα¹ καὶ νεώτερον τὸν ΑΗΠβ, ὁ ΑΔΙα πρέπει νὰ ἀκολουθῇ τὸν πρώτον καὶ ὁ ΦΠΠη νὰ προηγῆται τοῦ δευτέρου (ΑΕVα-ΑΔΙα-ΦΠΠη-ΑΗΠβ), ὅπως δῆποτε ὅμως ἡ χρονικὴ μεταξύ των ἀπόστασις δὲν πρέπει νὰ εἶναι μεγάλη.

Ὡς ἐσημειώθη ἄλλοῦ (γυναικειᾶ ταφαί), ἡ θέσις εις τὴν ὁποίαν εὐρέθησαν οἱ πελέκεις ἀποκλείει τὴν σκέψιν ὅτι ἦσαν περίαπτα², ὀδηγεῖ δὲ μᾶλλον εις τὴν ὑπόθεσιν, ὅτι ἦσαν σύμβολα φερόμενα ὑπὸ ὠρισμένων γυναικῶν. Εἰς μίαν περίπτωσιν (ΑΔΙα) ἐκτὸς τοῦ τριδύμου πελέκεως ἡ νεκρὰ ἔφερε καὶ ἐν ἄλλο ἰδιόρρυθμον κόσμημα (ΑΔΙγ)³, εις ὅλας δὲ τὰς περιπτώσεις αἱ φέρουσαι τὸν πέλεκυν νεκρὰ εἶχον πλουσιώτατον κόσμον, μάλιστα δὲ ἐπιβλητικὰ ψέλια καὶ — εις τὰς 3 περιπτώσεις, ΑΔΙ, ΑΕV, ΑΗΠ, — χρυσοῦς σφηκωτῆρας.

Οἱ τριδύμοι οὗτοι διπλοῖ πελέκεις εἶναι, καθ' ὅσον γνωρίζω, τελείως ἄγνωστοι τόσον εις τὴν λοιπὴν Ἑλλάδα, ὅσον καὶ εις τὴν προϊστορικὴν Εὐρώπην, ἀποτελοῦντες τὰ μόνα γνωστὰ παραδείγματα. Ἐν τούτοις δὲν πρέπει νὰ θεωρηθοῦν ἄσχετοι πρὸς τοὺς γνωστοὺς καὶ λίαν διαδεδομένους μικροὺς χαλκοῦς διπλοῦς πελέκεις, οἱ ὁποῖοι

¹ Ἡ ἐν τῷ αὐτῷ τύμβῳ ὑπαρξίς περονῶν καὶ τοξωτῶν πορπῶν ἐνισχύει ἐμμέσως μόνον τὴν ὑπόθεσιν ταύτην.

² Μολοντί ἢ ὀπή εις τὸ ἄκρον τοῦ στελέχους θὰ ὑπεδείκνυε τοιοῦτόν τι.

³ Ἐπίσης καὶ τὸ περίεργον ἐκ σιδήρου ἔλασμα εις τὴν κεφαλὴν (ΑΔΙτ). Ἰδιότυπον κόσμημα εἶναι καὶ τὸ ΦΠΠκ.

εἶναι γνωστοὶ τόσον εἰς τὴν Εὐρώπην, ὅσον καὶ εἰς τὰ ἑλληνικὰ ἱερὰ τῶν γεωμετρικῶν χρόνων¹. Εἰς τὴν Βεργίαν ἐπίσης δὲν εἶναι ἄγνωστοι καὶ ἤδη πρὸ τῆς ἀνασκαφῆς τοῦ νεκροταφείου εἶχον ἀνευρεθῆ τυχαίως ἀρκετοί, ὥστε ὁ συσχετισμὸς τῶν ὄχι μόνον ἐπιτρέπεται, ἀλλὰ καὶ ἐπιβάλλεται². Ἡ πρώτη σκέψις διὰ τὴν καταγωγὴν καὶ τὴν σημασίαν τῶν κατευθύνεται σχεδὸν αὐτομάτως εἰς τὴν μινωικὴν Κρήτην, ὅπου ὁ διπλοῦς πέλεκυς εἶχεν, ὡς γνωστὸν, καιρίαν θέσιν εἰς τὴν λατρείαν³. Ἐν τούτοις ὁ MILOJČIĆ ἤδη τὸ 1948 εἰς ἄρθρον του περὶ τῆς καθόδου τῶν Δωριέων εἶχε συμπεριλάβει τοὺς ἀναθηματικὸς πελέκεις τῶν ἑλληνικῶν ἱερῶν εἰς τὰ δείγματα τῶν ἀντικειμένων, τὰ ὅποια μαρτυροῦν μίαν ἀπὸ Βορρᾶ κάθοδον ξένων φύλων⁴, μολονότι εἰς τὴν λεπτομερεστέραν ἀπαρίθμησιν τῶν ἀντικειμένων, τὰ ὅποια μαρτυροῦν, κατ' αὐτόν, «Bosnisch-makedonisch» καταγωγὴν, δὲν τοὺς συμπεριέλαβεν⁵. Ὁ ἴδιος ὅμως εἰς νεώτερον ἄρθρον του⁶ ὄχι μόνον ἀπορρίπτει τὴν συνήθη συσχέτισιν τῶν πελέκεων τούτων πρὸς τὴν Κρήτην, ἀλλὰ ὑποστηρίζει ὅτι δὲν πρόκειται καὶν περὶ διπλῶν πελέκεων, ἀλλὰ περὶ ζυρῶν⁷. Ἡ δὲ ἡ ἀνεύρεσις τῶν πελέκεων τούτων εἰς ἱερὰ ἤτο ἀρκετὴ διὰ τὴν ἀπόκρουσιν τῆς τοιαύτης ἐρμηνείας, τοῦλάχιστον διὰ τὰ παραδείγματα τοῦ ἑλληνικοῦ χώρου· ἀλλὰ οἱ πελέκεις τοῦ νεκροταφείου τῆς Βεργίνας, τόσον οἱ μικροὶ διπλοῖ, ὅσον καὶ οἱ 4 τρίδυμοι, ἀποδεικνύουν πέρα πάσης ἀμφιβολίας, ὅτι τοιαύτη ἐρμηνεία δὲν εὐσταθεῖ. Οἱ τρίδυμοι πελέκεις ἀποκλείουν ἀφ' ἑαυτῶν τοιοῦτόν τι, εὐρεθέντες δὲ εἰς ταφὰς γυναικῶν μαρτυροῦν περὶ τῆς συμβολικῆς ὁπωσδήποτε σημασίας των. Πέρα ὅμως τούτου οὐδὲν εἶναι δυνατὸν νὰ λεχθῆ μετὰ βεβαιότητος· ἦσαν ἐμβλήματα ἱερατικοῦ ἀξιώματος; εἶχον ἀξίαν δηλωτικὴν κοινωνικῆς θέσεως ἢ ἄλλης ἐξουσίας; Ἐν πάσῃ περιπτώσει τί σημαίνει τὸ γεγονὸς ὅτι τὸ σύμβολον τοῦτο εὐρίσκεται, ὄχι μάλιστα μεμονωμένον, ἀλλὰ χαρακτηριστικῶς ἐπανερχόμενον εἰς πλουσίας ταφὰς⁸, εἰς μίαν περιοχὴν καὶ εἰς μίαν ομάδα ἀντικειμένων, τὰ ὅποια ὑποδηλώνουν βόρειον καταγωγὴν; Μήπως πρέπει νὰ ὑποθέσωμεν ὅτι καὶ εἰς περιοχὰς ἐξωελληνικὰς εἶχεν ἤδη προσλάβει ἱερότητα μεγαλύτεραν οἵας γνωρίζομεν, ἔστω καὶ ἀνεξαρτήτως οἰασδήποτε σχέσεως πρὸς τὴν μινωικὴν παράδοσιν; Ἡ μήπως αἱ προελληνικαὶ ἐπιδράσεις εἰς ὅλον τὸν ἑλληνικὸν χῶρον ὑπῆρξαν ἰσχυρότεροι ἀπὸ ὅσον συνήθως φανταζόμεθα, ἐγκαταλιποῦσαι διαρκέστερα στοιχεῖα θρησκευτικὰ καὶ πολιτιστικὰ;

ΙΑ. ΔΙΑΔΗΜΑΤΑ (εἰκ. 88).

Εἰς τὴν ταφὴν Z IV εὐρέθη λεπτὸν καὶ στενὸν χαλκοῦν ἔλασμα τεμαχισμένον, πλάτους 0.014 μ. καὶ συνολικοῦ μήκους περίπου 0.46 μ. Ἐκ τῆς θέσεως εἰς ἣν εὐρέθη ὑποθέτομεν ὅτι ἐκόσμηε τὴν κεφαλὴν τῆς νεκρᾶς ὡς διάδημα ἢ μᾶλλον ὡς στεφάνη.

¹ MILOJČIĆ, Jahrb. R.G.Z.M. 2, 1955, σ. 164. MÜLLER-KARPE, Beiträge, σ. 106.

² Πρβ. καὶ τὸν μικρὸν διπλοῦν πέλεκυν Iγ (βλ. κατωτέρω σ. 257).

³ NILSSON, Minoan and Mycenaean Religion², σ. 194 κ.έ.

⁴ AA 1948/9, σ. 16 εἰκ. 3.

⁵ Αὐτ. σ. 34-5.

⁶ Jahrb. R.G.Z.M. 2, 1955, σ. 153 κ.έ.

⁷ Ε.ά. σ. 164. Διατυπώνει ἐν τούτοις καὶ ποιὰν τινα ἐπιφύλαξιν ὡς πρὸς τὴν γενικὴν ἰσχὴν τῆς ἐρμηνείας του.

⁸ Βλ. καὶ τὸν ἐν τύμφῳ LXV εὐρεθέντα ὅμοιον (ΑΔ 17, 1961/62, Α, σ. 175 καὶ πίν. 134δ).

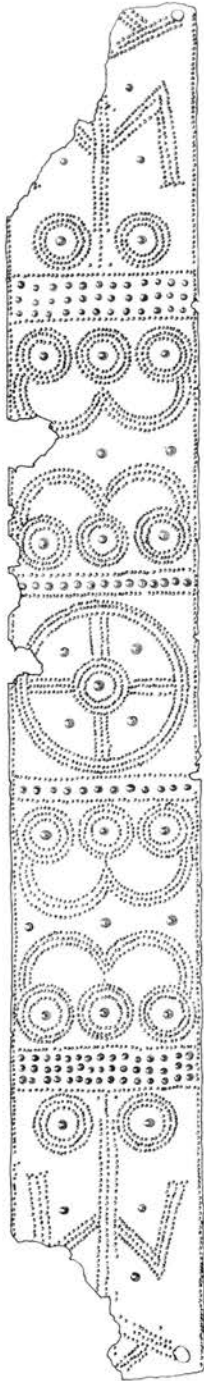

Εικ. 88. Διάδημα ταφής ΥΙΙ.

Μοναδικόν και διά τὸ μέγεθος και διά τὴν μορφήν του εἶναι τὸ διάδημα τῆς ταφῆς Υ ΙΙΙ (εἰκ. 88), ἀποτελούμενον ἐξ ἑνὸς λεπτοῦ ἐλάσματος πλάτους 0.075 μ. Τοῦτο ἐστερεοῦτο ἐπὶ τῆς κεφαλῆς διὰ ταινίας περιβαλλούσης τὰς παρειάς και τὴν σιαγόνα και κοσμουμένης διὰ μικρῶν ἠλίσκων (tutuli), ὡς ἐσημειώθη ἤδη εἰς τὴν περιγραφὴν τῆς ταφῆς. Ἡ διακόσμησις τοῦ διαδήματος δι' «ὀμφαλῶν και στιγμῶν» (Punkt-Buckel-System), δημιουργουμένων δι' ἐκ τῶν ὀπισθεν ἐκκρούσεως, ἀποτελεῖ πλουσίαν και σοφὴν ἐν τῇ ἀπλότητί της σύνθεσιν τῶν στοιχείων, τὰ ὁποῖα συνητήσαμεν ἤδη εἰς τὰ ὀμφάλια τῶν ζωνῶν (shield-bosses), εἰς τὸ ἰδιόρρυθμον κόσμημα τοῦ τύμβου Β και εἰς τὴν ὑποδοχὴν τῆς βελόνης τῶν τοξωτῶν πορπῶν, και τὰ ὁποῖα εἶναι μία ἄλλη μορφή τῆς διὰ κομβίων κοσμήσεως τῶν ζωνῶν. Ἡ ὅλη ἐπιφάνεια διαιρεῖται εἰς πέντε τμήματα-μετόπας, μίαν κεντρικὴν, ἣ ὁποῖα και εὐρίσκεται εἰς τὸ μέσον τῆς κυρίας ὄψεως και πλαισιοῦται ἐκατέρωθεν ὑπὸ δύο ἴσων και ὁμοίων, ἐν συνεχείᾳ τῶν ὁποίων ὑπάρχουν αἱ δύο ἀκραῖαι, ἴσαι και ὅμοιαι και αὗται, τὰ πέρατα τῶν ὁποίων προσηλοῦνται τὸ ἐν ἐπὶ τοῦ ἄλλου διὰ δύο (ἢ τριῶν) ἠλών. Αἱ μετόπαι χωρίζονται μεταξύ των διὰ καθέτων ζωνῶν, ἀποτελουμένων ἐκ δύο παραλλήλων σειρῶν στιγμῶν, μεταξύ τῶν ὁποίων ἐξέχουν μία μὲν σειρά ὀμφαλῶν εἰς τὰς πλαισιούσας τὴν κεντρικὴν μετόπην ζώνας, τρεῖς δὲ σειραὶ εἰς τὰς ἄλλας δύο. Ὡς δύναται νὰ διαπιστωθῇ ἐκ τοῦ παρατιθεμένου σχεδίου, τὸ κυρίαρχον στοιχεῖον τῆς ὅλης συνθέσεως εἶναι ὁ κύκλος ἢ ἀκριβέστερον οἱ 3 ὁμόκεντροι κύκλοι και ὁ ὀμφαλός, τὸ ὁποῖον εἰς τὴν κεντρικὴν μετόπην κατέχει τὸ κέντρον τοῦ μεγάλου κοσμήματος τοῦ κύκλου μὲ τὸν ἐγγεγραμμένον σταυρόν¹. Χαρακτηριστικὸν εἶναι τὸ τριαδικὸν τῶν γραμμῶν, εἴτε εὐθεῖαι εἶναι αὗται εἴτε καμπυλόγραμμοι, στοιχεῖον τὸ ὁποῖον εὐρίσκομεν εἰς πολλὰ ἐκ χαλκοῦ ἐλάσματος ἀντικείμενα τῆς προϊστορικῆς Εὐρώπης, κοσμούμενα διὰ τοῦ συστήματος τῶν «στιγμῶν - ὀμφαλῶν», ὡς χαλκαῖ κνημῖδες, ζῶναι κ.ἄ., ἐξ αὐτῶν τὰ ὁποῖα θὰ ἀναφερθοῦν ἐν συνεχείᾳ. Ἀλλὰ πέρα τῶν τυπικῶν τούτων χαρακτηριστικῶν πρέπει νὰ ἐπισημανθῇ ἡ αὐστηρὰ γεωμετρικὴ σύνταξις τῶν στοιχείων, ἣ ὁποῖα ὅμως συνυπάρχει μὲ ἐξαιρετικῶς ἐπιτυχῇ και συνδυαστικὴν φαντασίαν και ἐπιτρέπει εἰς τὸν τεχνίτην νὰ ὑπερβῇ τὴν ψυχρὰν και ἄψυχον παράθεσιν ἐτοιμῶν διακοσμητικῶν σχημάτων.

Ἐσημειώσαμεν ἤδη ὅτι τὴν διὰ «στιγμῶν-ὀμφαλῶν» κόσμησιν εὐρίσκομεν και εἰς ἄλλα χαλκᾶ κοσμήματα τῆς Βεργίνας, μάλιστα εἰς τὰ ὀμφάλια, ὅπου και τὸ θέμα

¹ Δὲν νομίζω ὅτι δυνάμεθα νὰ τὸ χαρακτηρίσωμεν εἰς τὴν περίπτωσιν ταύτην ὡς ἠλιακὸν σύμβολον.

(μοτίβο) τοῦ ἐκ στιγμῶν κύκλου περίξ ὀμφαλοῦ ἀποτελεῖ τὸ σταθερὸν διακοσμητικὸν στοιχεῖον. Τὸ θέμα τοῦτο ὑπάρχει καὶ εἰς τὸ χαλκοῦν κράνος τοῦ τάφου XXVIII τῆς ομάδος τῶν γεωμετρικῶν τάφων τῆς Τίρυνθος, τοὺς ὁποίους ἀνέσκαψε καὶ ἐδημοσίευσεν ὁ ἀείμνηστος Ν. ΒΕΡΔΕΛΗΣ. Ὁ τάφος οὗτος χρονολογεῖται εἰς τοὺς τελευταίους ὑπομυκηναϊκοὺς ἢ τοὺς μεταβατικοὺς πρὸς τοὺς πρωτογεωμετρικοὺς χρόνους¹. Εἰς τὴν δημοσίευσίν του ὁ ΒΕΡΔΕΛΗΣ συγκρίνει τὴν διακόσμησιν τοῦ ἑλληνικοῦ κράνου πρὸς τὴν τῶν γνωστῶν εὐρωπαϊκῶν τοῦ Pass Laeg καὶ τοῦ Stettin καὶ παραθέτει σχέδιόν των². Περὶ τῆς εὐρωπαϊκῆς, εἰδικώτερον Δουναβίου, καταγωγῆς τῆς τεχνικῆς ταύτης δὲν δύναται νὰ ὑπάρξῃ οὐδεμία ἀμφιβολία, μετὰ τὰς διεξοδικὰς μελέτας τοῦ G. VON MERHART³. Ἄλλ' ἢ διάδοσις τῆς τεχνικῆς ταύτης ὑπῆρξε μεγάλη καὶ ἀπαντᾶται τοιαύτη τεχνικὴ συχνότατα εἰς χαλκᾶ ἀντικείμενα τῆς πρώιμου σιδηρᾶς ἐποχῆς τῆς Ἰταλικῆς χερσονήσου⁴. Ἐνδιαφέρον διὰ σύγκρισιν πρὸς τὸ διάδημα τῆς Βεργίνας παρουσιάζει χαλκοῦν ἔλασμα ζώνης τοῦ πολιτισμοῦ τῆς Villanova, χρονολογούμενον εἰς τὴν περίοδον Benacci I⁵, τοῦ ὁποίου τὸ κύριον διακοσμητικὸν θέμα εἶναι μέγας κύκλος μὲ ἐγγεγραμμένον σταυρόν. Ἡ τεχνικὴ αὕτη ἐξηκολούθησε χρησιμοποιουμένη ἐπὶ μακρὸν ἐν Ἰταλίᾳ⁶. Εἰς τὴν Ἑλλάδα ἀπαντᾶται εἰς πολλὰ ἐλάσματα εὐρεθέντα εἰς τὰ γεωμετρικὰ στρώματα τῆς Ὀλυμπίας καὶ προερχόμενα ἐκ ζωνῶν⁷.

Καὶ ταῦτα μὲν ὡς πρὸς τὴν τεχνικὴν καὶ τὴν κόσμησιν. Ἄλλὰ πάντα τὰ προαναφερθέντα παραδείγματα ἦσαν ζῶναι, κνημίδες, κράνη, ὀμφάλια. Ἐν τούτοις δὲν εἶναι ἐντελῶς μοναδικὸν τὸ διάδημα τῆς Βεργίνας. Εἰς τὸ Μουσεῖον τῆς Βαρσοβίας ὑπάρχει ἐν λαμπρὸν χαλκοῦν διάδημα, εὐρεθὲν μετὰ πολλῶν ἄλλων χαλκῶν ἀντικειμένων εἰς Dratov τῆς περιοχῆς Lublin καὶ χρονολογούμενον εἰς τὸ τέλος τῆς χαλκῆς II ἢ τὰς ἀρχὰς τῆς χαλκῆς III ἐποχῆς, μὲ διακόσμησιν «στιγμῶν-ὀμφαλῶν», φέρον ὡς κεντρικὸν διακοσμητικὸν στοιχεῖον σταυρόν ἄνευ ὅμως κύκλου⁸. Ἄλλὰ καὶ εἰς Ὀλυμπίαν εὐρέθησαν πολλὰ μικρότερα ἢ μεγαλύτερα διαδήματα «εἰς βαθύτερα στρώματα περὶ τοὺς βωμούς, τὰ ὁποῖα προφανῶς ἀποτελοῦν αὐτοτελῆ ἀφιερώματα», «ὡς δὲ μᾶς διδάσκουν τὰ πρωιμώτατα χαλκᾶ καὶ πῆλινα εἰδῶλια, ἐν πλατῶν διάδημα μὲ γραμμικὴν διακόσμησιν ἀπετέλει χαρακτηριστικὸν μέρος τῆς γυναικείας κομμώσεως»⁹.

Διὰ τὴν χρονολόγησιν τοῦ διαδήματος τῆς Βεργίνας στηριζόμεθα ἀφ' ἑνὸς μὲν εἰς τὴν ἐντὸς τοῦ τύμβου Υ' ὑπαρξίν τοῦ ἀμφορίσκου Υ6, ἀφ' ἑτέρου δὲ εἰς τὰ ὁμοίως

¹ N. VERDELIS, Neue geometrische Gräber in Tiryns, AM 78, 1963, σ. 17-24, εἰκ. 9, Beil. 6 - 7.

² Ε.ά. εἰκ. 10.

³ Ber. R.G.K. 30, 1940, σ. 4 κ.έ. Festschrift d. R.G.Z.M. 1952, II, σ. 41 κ.έ. Panzer-Studie, Origines, Raccolta di Scritti in Onore di Mons. G. Baserga, Como 1954, σ. 33 κ.έ. Ber. R.G.K. 37/38, 1956/7, σ. 91 κ.έ.

⁴ ÅBERG, Bronzezeitliche und früheisenzeitl. Chronologie, I, εἰκ. 54 κ.έ. 60, 62 κ.έ., 138, 141 κ.έ.

⁵ Documenti e Studi, VI, Civiltà del Ferro, Bologna 1960, σ. 37 πίν. 3, σ.

⁶ Πρβ. MÜLLER-KARPE, Beiträge, I, σ. 232, ἐνθα παραδείγματα τοῦ 8ου αἰῶνος (Orsi, Paletn. Ital. 35, 1910, 43 κ.έ. B. PACE, Arte e civiltà della Sicilia antica, I, 1935, σ. 362, εἰκ. 155. Ausonia 8, 1913, σ. 54 κ.έ.) II, πίν. 10 (Aderno Catania).

⁷ Olympia IV, ἀρ. 307, 308, 309, 311 καὶ πρὸ πάντων ἀρ. 318, 319, 323 πίν. XIX.

⁸ K. JAZDZEWSKI, Poland, London 1965, σ. 14, πίν. 20.

⁹ Olympia IV, σ. 46, ἀρ. 297, 316 καὶ πίν. XVIII - XIX.

διακοσμήσεως ὀμφάλια, τὰ ὁποῖα ἐτοποθετήσαμεν γενικῶς εἰς τοὺς περὶ τὸ 900 π.Χ. χρόνους ἢ τοὺς ἀμέσως ἀκολουθοῦντας, καὶ καταλήγομεν εἰς τὴν γνώμην ὅτι μὲ σχετικὴν ἀσφάλειαν εἶναι δυνατὸν νὰ ἐνταχθῇ εἰς τὸ α' ἡμισυ τοῦ 9ου π.Χ. αἰῶνος.

IV. ΨΗΦΟΙ ΟΡΜΩΝ (εἰκ. 89).

Ἐκ τῶν συχνοτέρων κοσμημάτων τῶν γυναικῶν τοῦ νεκροταφείου τῆς Βεργίνας ἦσαν οἱ ὄρμοι, ἀποτελούμενοι ἄλλοτε μὲν ἐξ ὀλίγων ἄλλοτε δὲ ἐκ πολυαρίθμων ψήφων. Ἐν συνόλῳ ἀνευρέθησαν εἰς τοὺς ἐνταῦθα δημοσιευομένους τύμβους πλέον τῶν 250

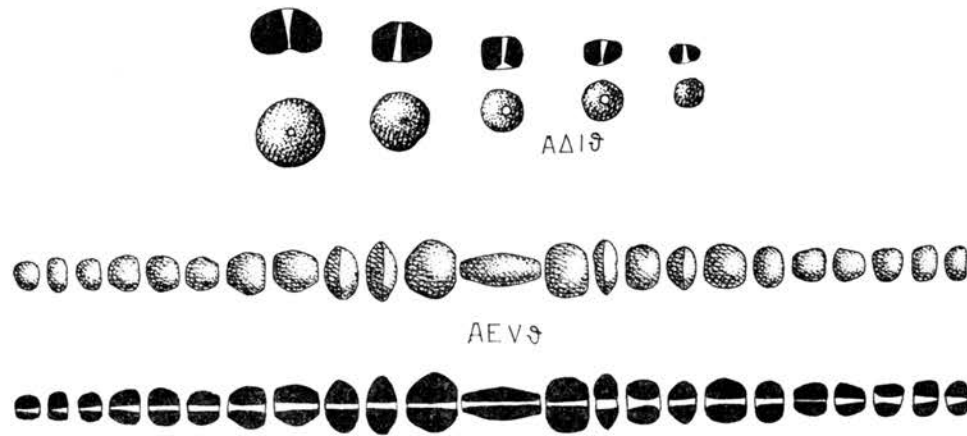

Εἰκ. 89. Ψῆφοι ὄρμων.

ψῆφοι, κατανεμόμενοι εἰς ὅλους σχεδὸν τοὺς τύμβους· μόνον οἱ τύμβοι Β, Γ, Ξ, Ρ, Χ καὶ ΑΑ δὲν περιεῖχον οὐδεμίαν ψῆφον, ἀλλ' οὗτοι, ὡς εἶδομεν, εἴτε ἦσαν γενικῶς πτωχοὶ εἴτε περιέκλειον πολλὰς ἀνδρικὰς ταφάς. Εἰς ὅλας τὰς μέχρι τοῦδε δημοσιευθεῖσας προσωρινὰς ἐκθέσεις τῆς ἀνασκαφῆς ἀνέγραφον τὸν χαρακτηρισμὸν «ἠλεκτρίνη» διὰ τὴν μεγίστην πλειονότητα τῶν εὑρεθεισῶν ψήφων. Τὸν αὐτὸν χαρακτηρισμὸν ἔδωσε καὶ ὁ κ. ΠΕΤΣΑΣ εἰς τὴν ἐκθεσιν διὰ τὰ εὐρήματα τῶν ὑπ' αὐτοῦ ἀνασκαφέντων τύμβων. Ὁ χαρακτηρισμὸς οὗτος ἦτο λανθασμένος, ὡδήγει δὲ εἰς τὴν συναγωγὴν συμπερασμάτων σφαλερῶν¹. Πρόκειται πράγματι περὶ ψήφων σαρδίου, ὡς μὲ ἐβεβαίωσεν ὁ καθηγητὴς τῆς Ὀρυκτολογίας καὶ Πετρολογίας τοῦ Πανεπιστημίου Θεσσαλονίκης κ. Π. ΚΟΚΚΟΡΟΣ, ἐξετάσας ὀλίγα δείγματα¹, τὸν ὁποῖον εὐχαριστῶ θερμῶς.

Τὸ σχῆμα τῶν ἐκ σαρδίου ψήφων ἦτο κατὰ κανόνα τὸ τῆς πεπλατυσμένης σφαίρας — σχεδὸν κυλινδρικήν — ἢ ἐπεξεργασία δὲ τῆς ἐπιφανείας των συνήθως ἀμελής. Ἐν τούτοις ὑπάρχουν ὀλίγα παραδείγματα ψήφων ἐχουσῶν κανονικὸν ἀτρακτοειδὲς σχῆμα καὶ καλῶς ἐπεξεργασμένην ἐπιφάνειαν· αὗται ἐτίθεντο εἰς τὸ μέσον τοῦ ὄρμου. Αἱ ἐκ σαρδίου ψῆφοι δὲν εἶναι ἄγνωστοι εἰς τὸν ἐλληνικὸν χῶρον, ὅπου ἀπαντῶνται ἀπὸ τῆς

¹ Πρώτη ἐπεσήμανε τὸ σφάλμα μου ἡ κ. Ἀγνή Σακελλαρίου, τὴν ὁποίαν θερμῶς εὐχαριστῶ.

πρωτοελλαδικῆς ἤδη ἐποχῆς, ἀπὸ τῆς ὑστεροελλαδικῆς δὲ εὐρίσκονται συχνότατα εἰς μυκηναϊκοὺς τάφους¹.

Ἐκτὸς τῶν ἐκ σαργίου εὐρέθησαν καὶ ἀρκεταὶ (42) ψῆφοι λευκαί, κυκλικαὶ πλακοειδεῖς, ὁστέιναι. Συνήθως ἀνήκον εἰς ταφὰς πτωχὰς μὲ ὀλίγα κοσμήματα. Ἀκόμη εὐρέθησαν καὶ 13 ψῆφοι ἐκ λίθου πορτοκαλλερύθρου, ὁμοιάζουσαι πρὸς τὰς ἐκ σαργίου εἰς τὸ χρῶμα καὶ τὸ σχῆμα, ἀλλὰ σαφῶς διακρινόμεναι τούτων.

Τέλος εἰς τρεῖς (ἢ 4) περιπτώσεις τὸ κέντρον τοῦ ὄρμου κατεῖχον ψῆφοι ἐξ ὑαλομάζης, μεγαλύτεραι τῶν λοιπῶν καὶ φέρουσαι διακόσμησιν γραμμικὴν ἐξ ἐνθέτου λευκῆς ὕλης· αὗται εἶχον σχῆμα πολὺπλευρον, πλησιάζον πρὸς τὸ σφαιρικόν. Ὅλοι εἶχον ὑποστῆ βαθεῖαν διάβρωσιν ἐκ τῆς ὑγρασίας καὶ τοῦ χρόνου καὶ κατεστράφησαν σχεδὸν ὀλοσχερῶς.

ΙΓ. ΔΙΑΦΟΡΑ

1. ΤΡΟΧΟΙ (εἰκ. 90).

Μεταξὺ τῶν χαλκῶν ἀντικειμένων εὐρέθησαν καὶ τέσσαρες (EVIα, Zβ, NXο, AZVIIω') χαλκοὶ τροχοὶ μὲ ἐγγεγραμμένον σταυρὸν, ἀποτελούμενοι ἐξ ἐνιαίου λεπτοῦ ἐλάσματος, ἐνῶ εἰς τρεῖς ταφὰς (ΔVIIIγ, ΦIIIκ, AZVIIε) εὐρέθησαν κυκλικὰ κοσμήματα, ἔχοντα ἐξοχὴν εἰς τὸ ἄνω μέρος δι' ἐξάρτησιν, ὡς δεικνύει τὸ καλῶς διατηρούμενον AZVIIε. Τέλος εἰς τὴν ταφὴν AE V ὑπῆρχε τροχὸς ἀπλοῦς, ἄνευ σταυροῦ καὶ ἄνευ ἐξοχῆς τινος. Οἱ τροχοὶ μὲ ἐγγεγραμμένον σταυρὸν ἀνήκον εἰς πλουσίας ταφὰς, πλὴν τοῦ Zβ, εὐρεθέντος ἐντὸς τῶν χωμάτων, τὸ αὐτὸ δὲ ἰσχύει ἐν μέρει καὶ διὰ τοὺς ἀπλοῦς κύκλους. "Ὅτι τὰ ἀντικείμενα ταῦτα ἦσαν περιάπτα εἶναι βέβαιον, ἀσφαλὲς δὲ πρέπει νὰ θεωρηθῆ ὅτι ἐνεῖχον θρησκευτικὸν συμβολισμόν. "Ὅτι ὅμως ἡ συνήθης ἐρμηνεία τῶν ὡς ἡλιακῶν συμβόλων πρέπει νὰ μᾶς ὀδηγήσῃ εἰς τὴν σκέψιν, ὅτι ἡ θρησκεία τῶν φορέων τῶν ἦτο βασικῶς ἡλιολατρική, εἶναι, νομίζω, ὑπερβολικὸν καὶ παράτολμον. Ὅπωςδὴποτε τὸ («κόσμημα») τοῦτο δὲν ἦτο ἀσύνηθες εἰς τὸν ἑλληνικὸν χῶρον κατὰ τοὺς γεωμετρικοὺς ἰδίᾳ χρόνους, ὅτε εὐρίσκεται ὡς ἀφιέρωμα εἰς πλεῖστα ἱερά². Ἐκ Μακεδονίας ἐπίσης γνωρίζομεν πολλοὺς τοιοῦτους τροχοὺς, προερχομένους πιθανώτατα ἐκ τάφων³.



EVIα

Εἰκ. 90. «Τροχός».

2. ΣΠΕΙΡΟΕΙΔΗ ΚΟΣΜΗΜΑΤΑ (εἰκ. 91).

Μεταξὺ τῶν χαλκῶν κοσμημάτων ὑπάρχουν ὀλίγα, ἀποτελούμενα ἐκ δύο σπειρο-

¹ Prosymna, σ. 288 κ.έ. BSA 25, 1921/2 - 1922/3, σ. 224, 304, 355, 357, 372. MYLONAS, Ancient Mycenae, 1957, σ. 62, 145, 147, 155.

² Rouse, Greek Votive Offerings, σ. 165, 390. Perachora I, σ. 176. BCH 80, 1956, σ. 361 ("Ἄργος, τάφος XXII).

³ ΜΑΚΡΙΑΔΗΣ, AE 1937, B', σ. 520, ἀρ. 50, 51, πίν. Vλ, μ καὶ VIη(Πάτελι). Διὰ τὴν βόρειον καταγωγὴν τοῦ κοσμήματος τούτου βλ. DESBOROUGH, Last Mycenaean, σ. 72.

ειδῶν μερῶν συνδεομένων μεταξύ των εἴτε δι' ἀνυψώσεως τοῦ στελέχους εἴτε διὰ περιελίξεως τούτου εὐθυγράμμως. Ἐκ τῆς πρώτης κατηγορίας εὑρέθησαν πέντε (NVIIIγ, NXVIIα, AΓVIIIδ; AΔIη; AZIIIι), ἐκ τῆς δευτέρας δὲ τρία (NIβ, AZVIIν-ν'). Ἐν



Εἰκ. 91. Σπειροειδῆ κοσμήματα.

ἄλλο κόσμημα ἐκ τριῶν σπειρῶν συνεχόμενων ἀνευρέθη εἰς τὴν ταφὴν AZ II. Τέλος εἰς τὴν ταφὴν AZ VII εὑρέθησαν δύο μικρὰ κυκλικά κοσμήματα φέροντα εἰς τὴν μίαν ἐπιφανείαν των ὁμοκέντρους κυκλικὰς αὐλακώσεις καὶ ἀκμάς, προσδιδούσας εἰς αὐτὰ

τὴν εἰκόνα τῶν λοιπῶν σπειροειδῶν κοσμημάτων. Πάντα τὰ κοσμήματα ταῦτα εἶναι χαρακτηριστικὰ βορείου πολιτιστικῆς παραδόσεως, ἀνευρίσκονται δὲ εἰς ὅλας σχεδὸν τὰς περιοχὰς τῆς Κεντρικῆς Εὐρώπης ἀπὸ τῆς μέσης ἐποχῆς τοῦ χαλκοῦ καὶ ἐντεῦθεν¹, ἐπειδὴ ὅμως ἐξυπηρετοῦν ἀπλῶς κοσμητικὰς ἀνάγκας δὲν διετηρήθησαν παρὰ μόνον εἰς ἐξαιρετικὰς περιπτώσεις εἰς τοὺς κατοίκους τῆς Βεργίνας², ὡς κατάλοιπα παλαιᾶς παραδόσεως. Ὅπως δὲποτε εἶναι χαρακτηριστικὰ δείγματα τῆς παραδόσεως ταύτης.

3. ΑΓΚΙΣΤΡΟΕΙΔΗ ΚΟΣΜΗΜΑΤΑ

Εἰς τὰς ταφὰς AΔ I, AE IX καὶ AZ VII εὑρέθησαν ἀνὰ ἓν ἀγκιστροειδῆς μικρὸν ἀντικείμενον. Εἰς τὴν ταφὴν AΔ I εὑρέθη μεταξύ τῶν κοσμημάτων τῆς κεφαλῆς εἰς τὴν AZ VII εἰς τὸ κάτω μέρος τοῦ σώματος, ἐνῶ εἰς τὴν AE IX πλησίον τῶν ψελίων (εἰς τὴν περίπτωσιν ὅμως ταύτην ἐσημειώθη ταραχὴ τῶν ἀντικειμένων). Εἶναι προφανές ὅτι πρόκειται περὶ ἀσημάντου ἀντικειμένου, χρησιμοποιουμένου διὰ τὴν στερέωσιν ἢ ἐξάρτησιν ὑφάσματος εἰς διαφόρους περιπτώσεις.

4. ΣΦΑΙΡΙΚΟΝ ΠΕΡΙΑΠΤΟΝ (εἰκ. 92).

Ἀπερριμμένον ἐντὸς τῶν χωμάτων τοῦ τύμβου I εὑρέθη σφαιρικὸν περίαπτον ἀπολήγον ἄνω εἰς σχηματικὴν κεφαλὴν πτηνοῦ. Ὁ τύπος οὗτος τοῦ περιάπτου, συνήθης εἰς Μακεδονίαν κατὰ τὴν ἐποχὴν τοῦ σιδήρου³ φαίνεται ὅτι πρέπει νὰ χρονολογηθῇ ἀπὸ τῶν τελευταίων γεωμετρικῶν χρόνων καὶ ὕστερον. Ὁ τύμβος I, τοῦ ὁποίου καὶ αἱ ὀκτώσχημοι πόρπαι παρουσιάζουν νεωτερικὰ στοιχεῖα (πυκνὴ διάταξις τῶν σπειρῶν καὶ μικρὸν πάχος τοῦ σχηματίζοντος ταύτας σώματος), φαίνεται ὅτι ἀνήκει εἰς τοὺς νεωτέρους τοῦ νεκροταφείου, δυνάμενος νὰ χρονολογηθῇ καὶ ἐντὸς τοῦ 7ου π.Χ. αἰῶνος. Ὅπως δὲποτε τὸ κόσμημα τοῦτο εἶναι τὸ μοναδικὸν τοῦ νεκροταφείου τῆς Βεργίνας ἐνῶ εἰς ἄλλα σύγχρονα νεκροταφεῖα τοῦτο ἦτο πολὺ συνηθέστερον.

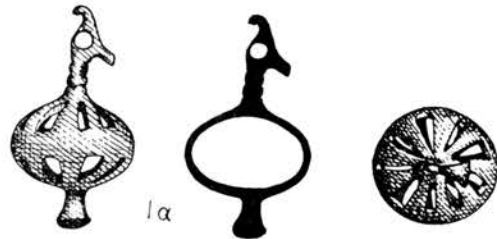

Εἰκ. 92. Πτηνοκέφαλον περίαπτον.

¹ Βλ. π.χ. CHILDE, Danube in Prehistory, σ. 327 καὶ εἰκ. 183. SCHRANIL, Vorgeschichte Böhmens, πίν. XXVIII, 14, 23.

² Πρβ. καὶ AΔ 17, 1961/2, σ. 227, σχ. 10, πίν. 145x.

³ Πρβ. ΜΑΚΡΙΑΝ, AE 1937, Β, πίν. VIβ (Πάτελι).

5. ΨΗΦΟΙ ΧΑΛΚΑΙ (εικ. 93).

Εἰς τὴν ταφὴν Z V εὐρέθη μία χαλκῆ ψῆφος καὶ ἄλλαι δύο εἰς τὸν πίθον ΑΕ4. Ἡ πρώτη ἔχει σχῆμα κυλινδρικὸν μὲ τρεῖς ἐξέχοντας δακτυλίους, ἀνὰ ἓνα εἰς τὰ δύο ἄκρα καὶ ἓνα εἰς τὸ μέσον, αἱ δὲ δύο ἄλλαι ἔχουν σχῆμα ἀμφικωνικόν¹. Ὁ τύπος οὗτος τῶν ψήφων δὲν εἶναι ἄγνωστος κατὰ τοὺς γεωμετρικούς χρόνους ἐν Ἑλλάδι² καὶ κατὰ τὴν πρώιμον ἐποχὴν τοῦ σιδήρου εἰς ἄλλας εὐρωπαϊκὰς περιοχάς. Ὅπως δὲ ποτε εἰς τὸ νεκροταφεῖον τῆς Βεργίνας εἶναι σπάνιος, ἀνήκει δὲ προφανῶς εἰς νεωτέρους χρόνους (τέλος 8ου π.Χ. αἰῶνος), ὡς μαρτυρεῖ ἡ παρουσία τοῦ μόνου εἰς τὸν πίθον ΑΕ4.



Εἰκ. 93. Ψῆφος χαλκῆ.

6. ΔΙΠΛΟΥΣ ΠΕΛΕΚΥΣ

Ἐκ τυχαίων ἐσκαφῶν τύμβων τοῦ νεκροταφείου εἶχον προέλθει ὀλίγοι μικροὶ χαλκοῖ διπλοὶ πελέκει, ἀλλὰ κατὰ τὴν ἀνασκαφὴν τῶν ἐνταῦθα δημοσιευομένων τύμβων μόνον εἰς τὸν παραχθέντα τύμβον I ἀνευρέθη εἷς μικρὸς, μὲ λίαν καμπύλα τὰ ἄκρα καὶ ἀπλὴν κυκλικὴν ὀπὴν μεταξὺ τῶν δύο πελέκειων. Οἱ ἐκ περισυλλογῆς προελθόντες εἶχον εὐθύγραμμο πέρατα καὶ εἰς τὸ μέσον σωληνίσκον — αὐλὸν — διὰ τὴν εἰσδοχὴν τοῦ στελέχους, ὅπως ἀκριβῶς οἱ πολυάριθμοι πελέκει οἱ εὐρεθέντες εἰς διάφορα ἱερὰ τῆς Ἑλλάδος³.

7. ΠΕΡΙΑΠΤΟΝ ; (εικ. 94).



Εἰκ. 94. Περίαπτον(·).

Εἰς τὴν ταφὴν N X ἀνευρέθη τὸ περίεργον χαλκοῦν ἀντικείμενον NXπ, τὸ ὁποῖον μὲ τὰς δύο ὀπὰς καὶ τὸ εἰς τὸ κάτω μέρος ὑπάρχον ἔμβολον ὀδηγεῖ εἰς τὴν σκέψιν ὅτι προσηλοῦτο ἐπὶ τινος ἐξ ἄλλης φθαρτῆς ὕλης ἀντικειμένου (ξύλινου, δερματίνου) χρησιμεύοντος ὡς περιάπτου.

8. ΙΔΙΟΤΥΠΙΑ (εικ. 95 - 97).

A. (Εἰκ. 95). Εἰς τὸν τύμβον B μεταξὺ τῶν ἀγγείων Β3 καὶ Β4 ἀνευρέθη χαλκοῦν ἔλασμα τριγωνικοῦ σχήματος, κυρτὸν, φέρον ὀμφαλόσχημα ἐξέχοντα κοσμήματα. Αἱ δύο μικραὶ ὀπαὶ εἰς τὸ ἄνω μέρος δεικνύουν ὅτι προσηλοῦτο ἐπὶ τινος ἄλλου ἀντικειμένου, ἡ δὲ κυρτότης του δεικνύει τὸ σχῆμα τοῦ ἀντικειμένου τούτου. Θὰ ἦτο πιθανὴ ἡ ὑπόθεσις ὅτι προσηλοῦτο ἐπὶ ξυλίνου κολοῦ ξίφους, ἀλλ' οὔτε ἦλοι προσηλώσεως εὐρέθησαν οὔτε ἄλλο ἔχνος τοῦ ξίφους ἢ τοῦ κολοῦ. Ἀπομένει ἡ ἐρμηνεία του ὡς «περιάπτου», μολονότι δι' αὐτῆς δὲν ἐξηγεῖται ἡ κυρτότης του.

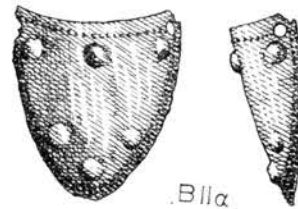

Εἰκ. 95. Περίαπτον (·).

¹ Πρβ. καὶ ΑΔ 17, 1961/2, πίν. 145α.

² Olympia IV, σ. 444 πίν. XXIV. Fouilles de Delphes V, σ. 109 εικ. 375. Argive Heraeum, πίν. XCH, 1547-1550. Aegina, πίν. CXVI, 39.

³ Βλ. προχείρως ROUSE, Greek Votive Offerings, σ. 386 κ.έ.

B. (Εἰκ. 96). Εἰς τὴν ταφὴν Ν Χ μεταξύ τῶν ἄλλων κοσμημάτων τῆς κεφαλῆς ὑπῆρχε καὶ τὸ ΝΧλ. Ἡ ἰδιοτυπία του δὲν θὰ ἐπέτρεπε νὰ ὑποπτευθῶμεν τὴν χρῆσίν του, ἂν δὲν εὐρίσκετο ἀκριβῶς εἰς τὴν θέσιν τῆς κεφαλῆς καὶ δὲν διεπιστοῦτο ἐκ τῆς θέσεως τῶν παρακειμένων εὐρημάτων ὅτι πρέπει νὰ ἐφέρετο ὑπὸ τῆς νεκρᾶς εἰς τὸ ὀπίσθιον μέρος τῆς κεφαλῆς· τοῦτο δεικνύει ὅτι ἡ μόνη πιθανὴ χρῆσις του ἦτο διὰ τὴν κόσμησιν πλοκάμου τῆς κόμης εἰσερχομένου διὰ τοῦ ἐνὸς ἀνοίγματος

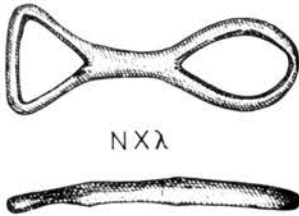

Εἰκ. 96. Κόσμημα κεφαλῆς

καὶ ἐξερχομένου ἐκ τοῦ ἑτέρου. Τοιαύτην χρῆσιν ἐκπληροῦν ὁμοίου περιήτου σχήματος σύγχρονα κοσμήματα τῆς κόμης γυναικῶν. Τὸ μόνον συγγενές ὡς πρὸς τὸ σχῆμα κόσμημα, τὸ ὁποῖον γνωρίζω, εἶναι τὸ ἐκ τοῦ τάφου 32 τοῦ Nezmely προερχόμενον καὶ ἀνήκον εἰς τὴν HaB περίοδον¹.

Γ. (Εἰκ. 97). Εἰς τὴν πλουσίαν ταφὴν ΑΔ Ι, ὅπου ὑπῆρχε καὶ τριδύμος πέλεκυς, εὐρέθη ἐπὶ τοῦ στήθους τῆς νεκρᾶς τὸ περιέργον κόσμημα ΑΔΙγ. Μόνον ἂν θεωρηθῇ ὡς εἶδος «περιάπτου» δύναται νὰ ἐρμηνευθῇ ἡ Εἰκ. 97. Παρουσία του εἰς τὴν θέσιν αὐτὴν. Ὅτι τὸ περιέργον σχῆμά του ἐνέχει ρίαπτον (?). Θρησκευτικὸν συμβολισμὸν εἶναι πιθανώτατον, οὗτος ὅμως παραμένει σκοτεινὸς δι' ἡμᾶς, ἐνισχύει μόνον τὴν ἐκφραστειῶσαν ὑπόθεσιν, ὅτι αἱ φέρουσαι τὸν τριδύμον πέλεκυν γυναῖκες κατεῖχον πιθανῶς ἱερατικὸν τι ἀξίωμα.



ΙΑ. ΣΙΔΗΡΑ

1. ΣΙΔΗΡΑ ΟΡΘΟΓΩΝΙΑ ΕΛΑΣΜΑΤΑ (εἰκ. 98).

Εἰς τρεῖς ταφάς (ΑΔ Ι, ΑΕ V, ΑΖ VII) εἰς τὴν θέσιν τῆς κεφαλῆς τῆς νεκρᾶς εὐρέθησαν μικρὰ ὀρθογώνια σιδηρᾶ ἐλάσματα, ἐπὶ τῶν ὁποίων ἦσαν προσκεκολλημένοι εἰς κανονικοὺς στοίχους μικροὶ χαλκοὶ tutuli. Δὲν εἶναι εὐκόλον νὰ ἐρμηνεύσωμεν τὴν ἐπὶ τοῦ σιδήρου ὑπαρξίν τῶν μικρῶν τούτων ἡλίσκων· φαίνεται πιθανώτατον ὅτι οὗτοι προσεκολλήθησαν ἐπὶ τοῦ σιδήρου μετὰ τὴν ὀξειδωσιν ἀμφοτέρων, ἀρχικῶς δὲ ἦσαν προσηρμοσμένοι ἐπὶ τινος ὕλης, ἴσως δέρματος ἢ ὑφάσματος, ἀποσυντεθείσης ταχέως. Εἶναι ἀξιοσημείωτον ὅτι τὰ περιέργα ταῦτα «κοσμήματα» εὐρέθησαν εἰς τὰς ταφάς ΑΔ Ι καὶ ΑΕ V μετὰ τοὺς τριδύμους πελέκεις καὶ εἰς τὴν ΑΖ VII, τὴν πλουσιωτέραν ὅλων τῶν ταφῶν τοῦ νεκροταφείου.

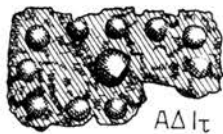

Εἰκ. 98. Σιδηροῦν κόσμημα κεφαλῆς.

Λαμβανομένης ὑπ' ὄψιν τῆς σχετικῆς ἀρχαιότητος τῶν ταφῶν καὶ τῆς σπάνιως τῶν σιδηρῶν κοσμημάτων συμπεραίνομεν ὅτι ταῦτα ἦσαν ἐξαιρετικῶς πολῦτιμα καὶ ὅτι αὐτὴ καθ' αὐτὴν ἡ παρουσία τοῦ σιδήρου ἀπετέλει ἐνδειξίν ὑψηλῆς κοινωνικῆς θέσεως. Τὸ ὅτι οἱ ἡλίσκοι εὐρίσκοντο πάντοτε ἐπὶ τῆς πρὸς τὸ χῶμα ἐστραμμένης ἐπιφανείας ση-

¹ Acta Archaeologica Hungarica 13, 1961, πίν. V, 6.

μαίνει ότι ή κυρία όψις τοῦ κοσμήματος ἦτο ή ἐκ τῶν ὀπισθεν, ὥστε τοῦτο πρέπει νά ἐφέρετο εἰς τὸ ὀπισθεν μέρος τῆς κεφαλῆς, εἴτε ἐπὶ ταινίας συνεχούσης τὴν κόμην εἴτε ἐπὶ καλύμματος τῆς κεφαλῆς εἴτε ἐπὶ τινος πλοκάμου. Πῶς ἀκριβῶς ἦτο τοῦτο δὲν εἴμεθα εἰς θέσιν νά εἴπωμεν μετὰ βεβαιότητος.

2. ΛΑΒΙΣ

Εἰς τὴν ταφὴν Φ Ι εὐρέθη ή μοναδική λαβίς τοῦ νεκροταφείου, καὶ αὕτη σιδηρᾶ. Ὁ τύπος οὗτος τῆς «τριχολαβίδος» εἶναι γνωστός τόσον ἐν Ἑλλάδι ὅσον καὶ εἰς τὴν Κεντρικὴν Εὐρώπην, ὥστε δὲν προσφέρει οὐδὲν ἰδιαίτερον στοιχεῖον διὰ τὸ ἐρευνηθὲν νεκροταφεῖον τῆς Βεργίνας.

ΙΕ. ΧΡΥΣΑ

1. ΣΦΗΚΩΤΗΡΕΣ (εἰκ. 99).

Τὸ μόνον χρυσοῦν κόσμημα, τὸ ὁποῖον ἀνευρέθη ἐν σχετικῇ μάλιστα συχνότητι εἰς τοὺς ἀνασκαφέντας τύμβους, ἦσαν οἱ σφηκωτῆρες (ἐκτὸς ζεύγους χρυσῶν ἐνωτίων). Οὗτοι ἀποτελοῦνται κατὰ κανόνα ἐκ λεπτοῦ σύρματος κυκλικῆς τομῆς, σχηματίζοντος τρεῖς σπείρας· ἐνίοτε αἱ σπείραι ἀποτελοῦνται ἐκ διπλῆς σειρᾶς σύρματος. Οἱ πλεῖστοι τούτων ἔχουν διάμετρον κοινῶ δακτυλίου καὶ μόνον δύο ζεύγη εὐρέθησαν πολὺ μικρᾶς διαμέτρου. Ὡς εἶναι φυσικόν, οὗτοι εὐρίσκοντο κατὰ ζεύγη, πλὴν μεμονωμένων περιπτώσεων, ἐνθα ἦσαν εἴτε τρεῖς εἴτε εἷς. Ἐκτὸς τῶν χρυσῶν εὐρέθησαν καὶ 5 χαλκοῖ τοιοῦτοι σφηκωτῆρες. Ὅτι πάντες οὗτοι ἐκόσμουσαν τὰ ἄκρα πλοκάμων εἶναι βέβαιοι. Ὁμοιοι χρυσοῖ σφηκωτῆρες δὲν εἶναι ἄγνωστοι εἰς τὴν Ἑλλάδα κατὰ τοὺς γεωμετρικοὺς χρόνους, ἀρκετοὶ δὲ ἀνευρέθησαν εἰς τὸ νεκροταφεῖον τοῦ Κεραμειοῦ¹.

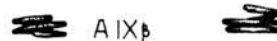

Εἰκ. 99. Χρυσοῖ σφηκωτῆρες.

2. ΕΝΩΤΙΑ

Ἐκτὸς τῶν χρυσῶν σφηκωτῆρων μοναδικὸν χρυσοῦν κόσμημα εἶναι τὸ ζευγὸς τῶν χρυσῶν ἐνωτίων τὸ εὐρεθὲν εἰς τὸν πίθον ΑΓ3. Τὰ ἐνώτια ταῦτα εἶναι καὶ τὰ μοναδικὰ τοῦ νεκροταφείου. Βάσει τῆς θέσεως τοῦ πίθου (0.40 μ. ὑπὲρ τὸ ἔδαφος), τῆς μορφῆς τοῦ ἐν αὐτῷ εὐρεθέντος σπειροειδοῦς ἐλάσματος, τῆς μορφῆς τοῦ ἀγγείου (ΑΓ52, δίωτον κομβιοσχῆμων ἀπολήξεων ἀνευ χείλους) καὶ τῆς ὑπάρξεως τῶν ἐνωτίων δυνάμεθα νά θεωρήσωμεν τὴν ταφὴν ταύτην ὡς μεταγενεστέραν πασῶν τῶν ἐν τῷ τύμβῳ ΑΓ γενομένων, ἴσως δὲ καὶ μίαν τῶν νεωτέρων ταφῶν τοῦ νεκροταφείου, χρονολογουμένην καὶ ἐντὸς τοῦ 7ου αἰῶνος.

¹ Kerameikos I, σ. 220, IV, σ. 25, ὅπου καὶ προγενεστέρα βιβλιογραφία. (Πρβ. καὶ ἀνωτέρω σ. 225 κ. ἐ.)

ΙΣ. ΛΙΘΙΝΑ — ΠΗΛΙΝΑ

1. ΣΦΟΝΔΥΛΟΙ (εικ. 100).

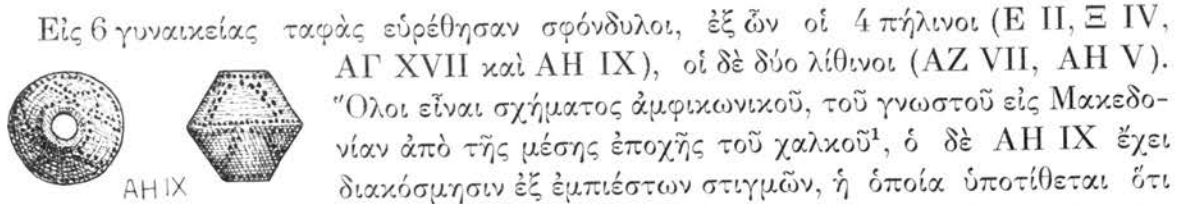

Εικ. 100. Πήλινος σφόνδυλος.

Εἰς 6 γυναικείας ταφὰς εὐρέθησαν σφόνδυλοι, ἐξ ὧν οἱ 4 πήλινοι (E II, Ξ IV, ΑΓ XVII καὶ ΑΗ IX), οἱ δὲ δύο λίθινοι (AZ VII, ΑΗ V). Ὅλοι εἶναι σχήματος ἀμφικωνικοῦ, τοῦ γνωστοῦ εἰς Μακεδονίαν ἀπὸ τῆς μέσης ἐποχῆς τοῦ χαλκοῦ¹, ὁ δὲ ΑΗ IX ἔχει διακόσμησιν ἐξ ἐμπιέστων στιγμῶν, ἡ ὁποία ὑποτίθεται ὅτι ἀποτελεῖ χαρακτηριστικὸν πολιτισμῶν βορειοτέρων. Ἐκ τῶν λιθίνων ὁ εἷς, τῆς ταφῆς AZ VII, εἶναι ἐξαιρετικῶς λαμπρὸς, ἐκ στιλπνοῦ ἐρυθροῦ λίθου, συνάδει δὲ ἡ πολυτέλειά του πρὸς τὸν πλοῦτον τῆς ταφῆς.

2. ΑΚΟΝΗ

Ἐντὸς τῆς ἐπιχώσεως τοῦ τύμβου Φ ἀνευρέθη ἡ ἀκόνη Φβ, ἡ ὁποία ὅμως δὲν ἦτο δυνατὸν νὰ ἀποδοθῆ εἰς ὠρισμένην ταφήν. Τὸ εὔρημα εἶναι μοναδικὸν εἰς τοὺς ἐνταῦθα δημοσιευομένους τάφους τῆς Βεργίνας, σπάνιον δὲ γενικῶς², οὐχὶ ὅμως ἀγνωστον μεταξὺ τῶν εἰς τάφους εὐρισκομένων ἀντικειμένων. Οὕτω π.χ. εἰς τοὺς προσφάτως δημοσιευθέντας τάφους γεωμετρικῶν χρόνων τῆς Τίρυνθος ἀνευρέθη ἀκόνη εἰς τὸν τάφον XXV ὁμοῦ μετὰ σιδηρᾶς μαχαίρας³, ὅμοιοι δὲ εὐρέθησαν εἰς Ἀνάληψιν Κυνουρίας⁴ (μυκηναϊκῶν χρόνων), εἰς Κεφαλληνίαν⁵ (ὑστάτων μυκηναϊκῶν χρόνων), εἰς Αἴγινα⁶ κ.ά. Εἰς Μακεδονίαν ὁ τύπος οὗτος τῆς λιθίνης ἀκόνης εἶναι γνωστὸς ἀπὸ τῆς μέσης ἐποχῆς τοῦ χαλκοῦ⁷.

ΙΖ. ΜΟΛΥΒΔΙΝΑ

Τὰ μόνα μολύβδινα ἀντικείμενα τῶν ἀνασκαφεισῶν ταφῶν ἦσαν εἷς δακτύλιος (Eδ) καὶ δύο «ψῆφοι». Ἡ μία (AZIIIγ) μικρά, κυκλικὴ τὴν βάσιν, ἀνερχομένη κωνοειδῶς πρὸς τὰ ἄνω, ἡ δ' ἑτέρα (ΑΓXVII) ἀτρακτόσχημος, ἐπιμήκης μετ' ἐξέχοντας δακτυλίους εἰς τὰ δύο πέρατα, ἐξέχουσα δὲ κατὰ τὸ μέσον.

¹ HEURTLEY, Prehistoric Macedonia, σ. 213 εἰκ. 83m.

² Εἰς τοὺς ὑπὸ τοῦ κ. ΠΕΤΣΑ ἀνασκαφέντας τύμβους ἀνευρέθη ἀκόνη μετὰ σιδηρᾶς μαχαίρας εἰς τὴν ταφήν E τοῦ τύμβου III, ΑΔ 17, 1961/2, σ. 224.

³ AM 78, 1963, σ. 43 Beil. 19, 4.

⁴ ΠΑΕ 1954, σ. 286, εἰκ. 18.

⁵ ΑΕ 1932, σ. 42.

⁶ Aegina II, πίν. 119.

⁷ HEURTLEY, Preh. Macedonia, σ. 213, εἰκ. 83 g.

Ο Π Λ Α

Α. ΞΙΦΗ (εικ. 101 - 103).

Εἰς τοὺς ἐνταῦθα δημοσιευομένους τύμβους τῆς Βεργίνας ἀνευρέθησαν ἐν ὄλῳ 14 ξίφη. Πάντα εἶναι σιδηρᾶ καὶ ἀνήκουν εἰς τὸν γνωστὸν ὡς «Naue II» τύπον, τὸν εὐρύτατα διαδεδομένον εἰς Ἑλλάδα ἀπὸ τοῦ τέλους τῆς ἐποχῆς τοῦ χαλκοῦ μέχρι καὶ τῶν πρώιμων ἀρχαϊκῶν χρόνων¹. Αἱ ἀμφιγνομίαι περὶ τοῦ τόπου καταγωγῆς τοῦ τύπου τούτου φαίνεται ὅτι ἔληξαν καὶ ἡ σήμερον κρατοῦσα γνώμη εἶναι ὅτι τὴν πατρότητά του δύναται νὰ διεκδικήσῃ ἡ Κεντρικὴ Εὐρώπη. Ἐν τούτοις διὰ τὸ νεκροταφεῖον τῆς Βεργίνας τὸ πρόβλημα τοῦτο δὲν ἔχει ἰδιαιτέραν σημασίαν, ἐφ' ὅσον κατὰ τοὺς χρόνους, εἰς οὓς ἀνήκει τοῦτο, τὰ ξίφη ταῦτα εἶχον ἤδη ἀποκτήσει πλέον ἐλληνικὴν, θὰ ἐλέγομεν, ἰθαγένειαν. Εἶναι ἐν τούτοις ἀξιοσημεῖωτον ὅτι εἰς τὸν τύμβον C εὐρέθη χαλκοῦν ξίφος τοῦ ἰδίου ἀκριβῶς τύπου, μετὰ λαβὴν ἀπολήγουσαν ἄνω εἰς σχῆμα «χελιδνοουραῶς» ἄνευ ἐξοχῆς μετὰ τῶν πλαγίων ἀποφύσεων², ὡς εἶναι καὶ τὰ σιδηρᾶ, ἐνῶ εἰς πλεῖστα τῶν παραδειγμάτων τῆς Νοτίου Ἑλλάδος ὑπάρχει αὐτὴ ἡ ἐξοχὴ ἤδη ἀπὸ τῶν πρωιμωτέρων παραδειγμάτων, διατηρουμένη καὶ εἰς τὰ νεώτερα³.

Τὰ παραδείγματα τῆς Βεργίνας δὲν δημιουργοῦν πρόβλημα περὶ τῆς χρήσεώς των, διότι ὑπερβαίνουν πάντα εἰς μῆκος τὰ 0.50 μ., ὅριον θεωρηθὲν διακριτικὸν τοῦ ξίφους ἀπὸ τοῦ ἐγχειριδίου⁴ (βλ. ἐν τέλει περὶ τοῦ ἐγχειριδίου ΔΠα). Ἐκ τῶν 14 ξιφῶν τὰ 7 ὑπερβαίνουν εἰς μῆκος τὰ 0.70 μ., ἐν δὲ φθάνει τὸ 10.6 μ., ἐνῶ τὸ βραχύτερον ἔφθανε τὰ 0.53 μ. Ἄν ὑπολογίσωμεν ὅτι ἐκ τῆς ὀξειδώσεως καὶ τῆς ἐν γένει φθορᾶς οὐδὲν διατηρεῖ εἰς τὸ ἀκέραιον τὰς ἀρχικὰς του διαστάσεις, θὰ πρέπει νὰ προσθέσωμεν εἰς πάντα καὶ ὀλίγα εἰσέτι ἑκατοστόμετρα. Ὅπωςδήποτε τὸ ΤΙ (μῆκος 1.06 μ.) (εικ. 102) ἀποτελεῖ μοναδικὸν εἰς μῆκος ξίφος· ἐκ τῶν ὑπὸ τοῦ SNODGRASS ἀναφερομένων 84 ξιφῶν οὐδὲν ὑπερβαίνει τὰ 0.90 μ., τὰ μεγαλύτερα δὲ, προερχόμενα ἐκ τοῦ Κεραμεικοῦ καὶ τῆς Ἀγορᾶς τῶν Ἀθηνῶν, ἔχουν μῆκος 0.80 μ. - 0.90 μ. Ὡστε τὰ ξίφη τῆς Βεργίνας ἀποτελοῦν χαρακτηριστικὸν σύνολον μεγάλων ξιφῶν.

Ἐξ ἀνάλογον πρὸς τὸ μῆκος εἶναι καὶ τὸ πλάτος των· ἡ ἐκ τῆς ὀξειδώσεως φθορὰ εἶναι τοιαύτη, ὥστε οὐδενὸς τὸ ἀκριβὲς πλάτος δυνάμεθα νὰ γνωρίσωμεν, ἀλλὰ εἰς τὴν σημε-

¹ SNODGRASS, *Early Greek Armour*, σ. 93 - 113.

² ΑΔ 17, 1961/2, σ. 242, πίν. 146z.

³ SNODGRASS, ἔ.ξ. σ. 93 κ.ε. εἰκ. 5 καὶ 6.

⁴ *Antiquity* 27, 1953, σ. 67 - 78 (GORDON). SNODGRASS, ἔ.ξ. σ. 104.

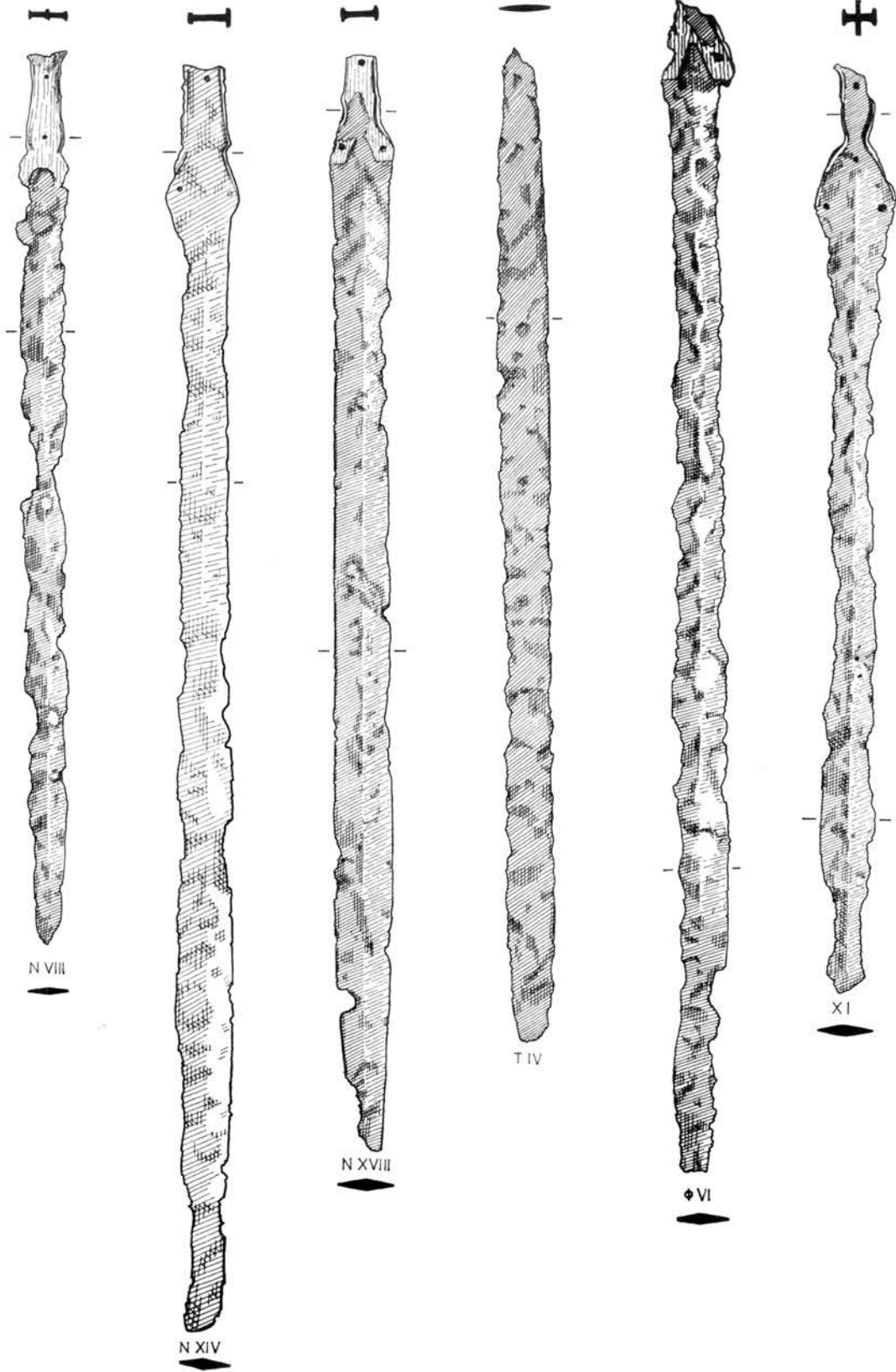

Εβ. 101. Ε(φη (1:4).

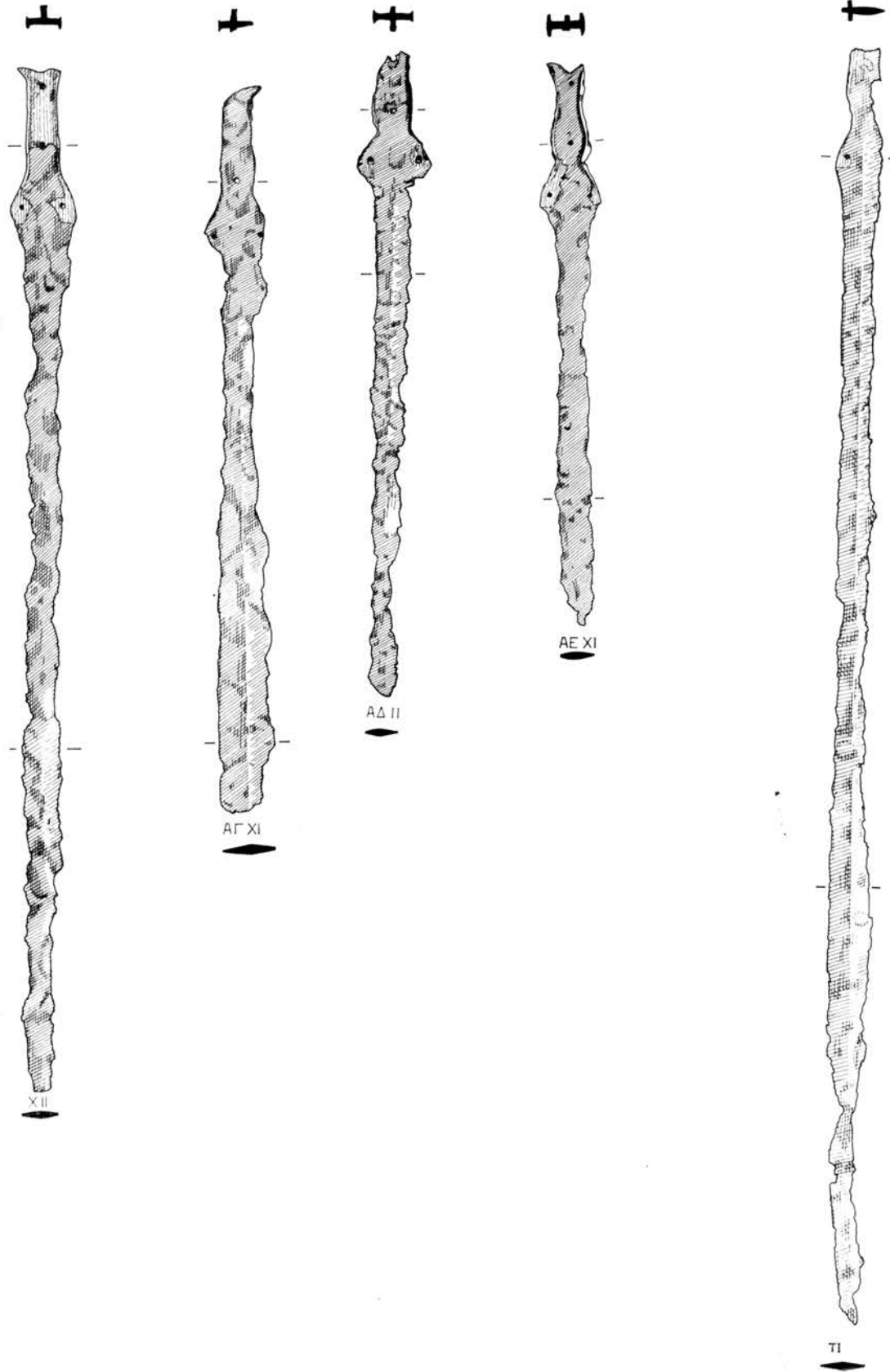

Εικ. 102. Είφη (1:4, ΤΙ : 1:5)

ρινήν των κατάστασιν φθάνει τὸ μὲν στέλεχος τὰ 0.038 μ., ἡ δὲ λαβή, εἰς τὸ χαμηλότερον σημεῖον, ὅπου καὶ ἡ μεγίστη διαστολή τῆς, τὰ 0.05 μ., ὥστε καὶ εἰς τοῦτο ὑπερβαίνουν κατὰ πολὺ τὸ ὄριον τῶν 0.0225 μ., τὸ τεθὲν διὰ τὰ ξίφη ὑπὸ τοῦ GORDON.

Ὡς ἐσημειώσαμεν ἤδη, ἡ λαβὴ τῶν ξιφῶν τῆς Βεργίνας ἀπολήγει εἰς τὴν χαρακτηριστικὴν «χελιδονοουράν» τοῦ τύπου «Naue II», ἄνευ ἐνδιαμέσου ἐξοχῆς. Ἐξαιρέσειν φαίνεται ὅτι ἀποτελεῖ τὸ ξίφος NXVIII, τοῦ ὁποῦ ἡ λαβή, διατηρουμένη εἰς καλὴν σχετικῶς κατάστασιν, εἶναι εἰς τὸ ἄνω πέρασ εὐθύγραμμος. Κατὰ τὰ ἄλλα αἱ λαβαὶ τῶν ξιφῶν τῆς Βεργίνας παρουσιάζουν μίαν γενικὴν ὁμοιότητα τύπου, ἐμφανίζουσαι ὅμως μερικὰς παραλλαγὰς. Οὕτω ἡ διαπλάτυνσις τῆς λαβῆς εἰς τὸ κατώτατον σημεῖον, ὅπου ἀρχίζει τὸ στέλεχος τοῦ ξίφους, εἷς τινα εἶναι ἐντονωτέρα τῶν λοιπῶν· ἐπίσης ἡ μεταξὺ τοῦ ἄνω πέρατος καὶ τῆς ἐντόνου αὐτῆς διαπλατύνσεως παρατηρουμένη ἐλαφρὰ διαστολή τῆς λαβῆς οὔτε εἰς τὸ αὐτὸ σημεῖον γίνεται εἰς ὅλα οὔτε τὴν αὐτὴν μορφήν ἔχει πάντοτε (πρβ. NXIV, XII, AEXI). Ἐπὶ τοῦ σιδηροῦ τμήματος τῆς λαβῆς προσηλοῦτο ξυλίνη λαβή, ὡς προκύπτει ἐκ τῶν λειψάνων τοῦ ξύλου, τὰ ὁποῖα ἀπέμειναν εἰς πλείστα τῶν ξιφῶν, καὶ ἐκ τῶν διασωθέντων ἤλων προσηλώσεως. Σαφῆ λείψανα ξύλου σώζονται ἀκόμη ἐπὶ τῆς λαβῆς τῶν ξιφῶν NVIII, NXVIII, ΦVI, XII, AEXI καὶ ΑΘ ἐπιτρέποντα μάλιστα εἰς τὰς περιπτώσεις τῶν ξιφῶν NXVIII, ΦVI καὶ ΑΘ νὰ σχηματίσωμεν σαφῆ εἰκόνα περὶ τῆς μορφῆς τῆς λαβῆς εἰς τὸ κάτω πέρασ τῆς. Ἐκτὸς τοῦ ξίφους TIV, μὴ σώζοντος τὴν λαβὴν, καὶ τοῦ NVIII, τὸ ὁποῖον ἔχει καταστραφῆ ἀκριβῶς εἰς τὰ ἄκρα τοῦ εὐρυτέρου κάτω τμήματος τῆς λαβῆς, πάντα τὰ λοιπὰ διατηροῦν τοὺς δύο ἤλους προσηλώσεως εἰς τὸ κάτω τμήμα τῆς λαβῆς, εἰς τὸ σημεῖον τῆς μεγαλυτέρας εὐρύνσεώς του. Ἐκτὸς τούτων κατὰ μῆκος τοῦ ἐπιμήκους τμήματος τῆς λαβῆς ὑπῆρχον ἄλλοτε δύο, ἄλλοτε εἷς εἰσέτι ἤλος. Δύο σώζονται ἢ διακρίνονται ἴχνη των εἰς τὰ ξίφη NVIII, XI, XII, ΑΓXI, ΑΔII, AEXI. Ἀσφαλῶς ἐν εἶχον τὰ ξίφη NXVIII, TI, NXIV καὶ ΑΘ. Τὰ λοιπὰ δὲν σώζουν τὴν λαβὴν εἰς τὸ σημεῖον, ὅπου πρέπει νὰ εὐρίσκοντο οἱ ἤλοι οὗτοι. Ὅλαι αἱ ἱκανοποιητικῶς διατηρούμεναι λαβαὶ δεικνύουν ὅτι ἡ ξυλίνη ἐπέπνυσις συνεκρατεῖτο, ἐκτὸς τῶν ἤλων, καὶ διὰ τοῦ περιχειλώματος, τὸ ὁποῖον καὶ κατὰ τὰς δύο πλευρὰς τῆς λαβῆς ἤρχιζεν ἀπὸ τοῦ ἄνω πέρατος καὶ ἔφθανε μέχρι τοῦ σημείου τῆς μεγίστης διευρύνσεως κάτω — εἰς τὸ ὕψος τῶν δύο ὀριζοντίως τοποθετημένων ἤλων — ἐξεῖχε δὲ τόσον, ὥστε νὰ σχηματίζη ἀρκετὰ βαθεῖαν κοίτην, ἐφ' ἧς ἠδράζετο στερεῶς τὸ ξύλον τῆς λαβῆς.

Αἱ ἀκμαὶ τοῦ στελέχους τοῦ ξίφους, στενουμένου ἀμέσως ὑπὸ τὴν λαβὴν, βαίνουν σχεδὸν παραλλήλως, ἐλαφρῶς διαστελλόμεναι κατὰ τὴν διαδρομὴν των πρὸς τὴν αἰχμήν, ἡ ὁποία πρέπει νὰ ἦτο ὀξεῖα¹. Κατὰ τὴν τομὴν του τὸ στέλεχος τῶν πλείστων ξιφῶν δὲν εἶναι ἐλλειπτικόν, ἀλλὰ μᾶλλον ρομβοειδές, τοῦτο δὲ σημαίνει ὅτι κατὰ τὸ μέσον του ὑπῆρχε «νεύρωσις» τοῦ ξίφους (midrib), ἡ ὁποία ὅμως, ἂν δυνάμεθα νὰ κρίνωμεν ἀπὸ τὴν κατάστασιν, εἰς ἣν εὐρίσκονται τὰ ξίφη, δὲν φαίνεται ὅτι ἐξεῖχε τόσον, ὥστε νὰ δυσχεραίνῃ τὴν χρῆσίν του ὡς τέμνοντος ὄργάνου.

¹ Ὅλαι αὐταὶ αἱ παρατηρήσεις δὲν εἶναι δυνατὸν νὰ θεωρηθοῦν ἀπολύτως ἀκριβεῖς, λόγῳ τῆς φθορᾶς, ἣν ὑπέστησαν τὰ ξίφη ἐκ τῆς ὀξειδώσεως.

Διὰ τὴν χρονολόγησιν τῶν ξιφῶν δὲν διαθέτομεν ἐπαρκῆ στοιχεῖα. Ἐν ὧς ὑπετέθη¹, τὸ χαλκοῦν ξίφος τοῦ τύμβου C ἀνήκει εἰς τὸν 11ον αἰῶνα μᾶλλον ἢ εἰς τὸν 10ον — καὶ τοῦτο θεωρῶ σχεδὸν βέβαιον — πρέπει νὰ θεωρήσωμεν πιθανώτατον ὅτι τὰ παλαιότερα τῶν σιδηρῶν ξιφῶν ἀνάγονται ἤδη εἰς τὸν 10ον καὶ συνεχίζουσι τὴν παράδοσιν τοῦ παλαιοῦ τύπου εἰς τὸ νέον ὑλικόν. Τὸ NXIV εὑρέθη ὁμοῦ μετὰ τοῦ πρωτογεωμετρικοῦ κρατῆρος N36, τὸν ὁποῖον ἐχρονολογήσαμεν εἰς τὰς ἀρχὰς τοῦ 9ου αἰῶνος, τὰ δὲ ΑΓΧΙ καὶ ΑΕΧΙ εὑρέθησαν ὁμοῦ μετ' ἀγγείων «ραβδωτῶν», τῶν ὁποίων ἡ χρονολόγησις δὲν εἶναι ἀσφαλής, ἀλλὰ τὰ ὁποῖα δὲν εἶναι πολὺ πιθανὸν ὅτι κατέρχονται κάτω τοῦ 9ου αἰῶνος, ἐνῶ δὲν ἀποκλείεται χρονολόγησις των καὶ ἐντὸς τοῦ 10ου. Ὡστε, ἂν θεωρήσωμεν τὰ ξίφη ταῦτα ὡς τὰ παλαιότερα (10ος αἰὼν) καὶ δεχθῶμεν ὅτι τὰ λοιπὰ ἀνήκουν εἰς τὸν 9ον καὶ τὸν 8ον ἀκόμη αἰῶνα, διαπιστώνομεν ἀναλλοίωτον σχεδὸν διατήρησιν τοῦ τύπου καθ' ὅλην τὴν μακρὰν ταύτην περίοδον.

¹ Ἐκτὸς τῶν 14 τούτων ξιφῶν εὑρέθησαν καὶ δύο ἀκόμη, τὰ KX καὶ PI (εἰκ. 103),

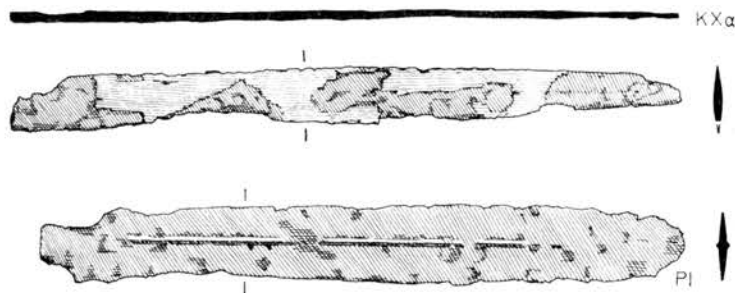

Εἰκ. 103. Ξίφη - μάχαιραι (1:4).

τὰ ὁποῖα ἀποτελοῦν τύπον μεταξὺ ξιφῶν καὶ μάχαιρας. Τὸ KX δὲν σώζει ἀκεραίαν τὴν λαβὴν, ἀλλ' ἐκ τῆς καταστάσεως εἰς ἣν εὑρέθη αὕτη, συμπεραίνομεν ὅτι δὲν ὠμοιάζει πρὸς τὴν τῶν λοιπῶν. Εἶναι ἀκόμη χαρακτηριστικὴ ἡ ἐλλειψοειδῆς τομὴ του, ἡ ὁποία ὀδηγεῖ εἰς τὴν σκέψιν ὅτι πρόκειται περὶ ἀμφιστόμου μᾶλλον μάχαιρας ἢ περὶ ξίφους. Ἐναντιθέτως τὸ PI σώζει σαφῶς ἐξέχουσαν κεντρικὴν νεύρωσιν, ἀπολήγει ὅμως εἰς καμπυλόγραμμον κάτω πέρασ, ἡ δὲ λαβὴ του πρέπει νὰ διέφερε τελείως τῶν λοιπῶν. Κατὰ τὸ τμήμα τοῦ στελέχους ἐνθυμίζει τὸ ξίφος τοῦ τάφου II τῆς Φορτέτσας², τὸ ὁποῖον ὅμως στερεῖται κεντρικῆς νευρώσεως καὶ ἔχει ἰδιότυπον λαβὴν. Νομίζω ὅτι ἀμφότερα δύνανται νὰ χαρακτηρισθοῦν κοπίδες καὶ νὰ ἐνταχθοῦν μετὰ τῆς μάχαιρας TX εἰς μίαν ἰδιαιτέραν κατηγορίαν.

Τὸ μόνον ἐκ τῶν ἀνευρεθέντων ὄπλων, τὸ ὁποῖον δύναται νὰ χαρακτηρισθῆ ἐγγχειρίδιον, εἶναι τὸ ΔΠα, ἔχον σωζόμενον μῆκος 0.325 μ. Τοῦτο κατὰ τὴν μορφήν οὐδὲν διαφέρει τῶν ξιφῶν εἴτε κατὰ τὴν λαβὴν εἴτε κατὰ τὸ στέλεχος, καὶ μόνον τὸ μέγεθός του τὸ ἀποχωρίζει ἐκείνων.

¹ DESBOROUGH, Last Mycenaean, σ. 145.

² BROCK, Fortetsa, σ. 97, πίν. 75 ἀρ. 1085.

B. ΜΑΧΑΙΡΑΙ — ΜΑΧΑΙΡΙΔΙΑ (εἰκ. 104 - 105).

Τὰς εὑρεθείσας εἰς Βεργίναν μαχαίρας δυνάμεθα νὰ διακρίνωμεν εἰς δύο κατηγορίας βάσει τοῦ μεγέθους των 1) εἰς μικρὰ μαχαίριδια μήκους μέχρι 0.15 μ. καὶ 2) εἰς πραγματικὰς μαχαίρας, τῶν ὁποίων τὸ μήκος φθάνει μέχρι καὶ 0.40 μ. Ἐν συνόλῳ εὑρέθησαν 39 μαχαίριδια καὶ 7 μάχαιραι, τοῦτο δὲ σημαίνει ὅτι ἀπετέλουν τὸ συνηθέστερον ὄπλον τῶν κατοίκων τῆς περιοχῆς αὐτῆς. (Δὲν ὑπολογίζονται τὰ διαλυθέντα ἐκ τῆς ὀξειδώσεως.)

Τὰ μαχαίριδια ἀνήκουν βασικῶς εἰς ἓνα τύπον, διακρινόμενον ἀπὸ τὴν κυρτότητα τῆς ράχεως καὶ τὴν κοιλότητα τῆς ἀκμῆς. Ἐξάίρεσιν τοῦ κανόνος ἀποτελοῦν τὰ μαχαίριδια ΚΙΒ, ΑΓVIIIβ καὶ ΑΗΙVβ, τῶν ὁποίων ἡ ἀκμὴ εἶναι εἰς τὸ κυρτόν. Μικραὶ διαφοραὶ εἰς τὴν μορφήν τῆς λαβῆς, εἰς τὸ μήκος τῆς λεπίδος καὶ κατὰ συνέπειαν εἰς τὴν μορφήν ταύτης ὑπάρχουν, ἀλλὰ δὲν δημιουργοῦν βασικὰς τυπολογικὰς μεταβολὰς. Τὸ μόνον ἀξιοσημειώτως διάφορον εἶναι τὸ Ζπ1α, τὸ ὁποῖον εἶναι δρεπανόσχημον, ἐνθυμίζον τινὰ τῶν ἐκ τῆς καθάρσεως τῆς Δήλου προερχομένων¹, ὡς καὶ τὸ ἀνευρεθὲν εἰς Τσαουζίτσαν². Σημειωτέον ὅμως ὅτι μερικὰ τῶν ὑπὸ τοῦ ΡΩΜΑΙΟΥ δημοσιευομένων δηλιακῶν (ὡς λ.χ. τὸ ἐν εἰκ. 20 εἰς τὸ μέσον ὄρθιον, τὸ ἐν εἰκ. 22 ἀριστερὰ) ὁμοιάζουν περισσύτερον πρὸς τὸν κανονικὸν τύπον, ἔχοντα ἐλαφρὰν τὴν καμπύλωσιν, καὶ ὀλιγώτερον πρὸς τὰ δρεπανόσχημα. Ὅτι τὰ δρεπανόσχημα ταῦτα μαχαίριδια ἦσαν ὄπλα πρέπει νὰ θεωρηθῇ βέβαιον. Ὁ ΡΩΜΑΙΟΣ μᾶς πληροφορεῖ ὅτι εἰς μίαν τοῦλάχιστον περίπτωσιν ἀνευρέθησαν ἐντὸς τοῦ αὐτοῦ τάφου δύο «δρέπανα» μετὰ λαβῆς ξίφους, αἰχμῆς δόρατος καὶ στυρακίου³, ὡς καὶ εἰς πολλὰς περιπτώσεις τάφων τῆς Βεργίνας (NVIII, NIX, XI, ΑΔII κλπ.), τοῦ Κεραμεικοῦ⁴, τῆς Ἀγορᾶς τῶν Ἀθηνῶν⁵, τῆς Ἄλου⁶ κλπ. Ἀλλὰ καὶ μόνον τῶν δὲν ἦτο δυνατόν νὰ εἶχον ἄλλον προορισμόν⁷. Τὸ ὅτι ἐν τοιοῦτον μαχαίριδιον δὲν ἀποτελεῖ μόνον τοῦ ἀξιόλογον ὄπλισμόν ἀρκετὸν διὰ πολεμιστὴν εἶναι προφανές. Ἡ παρουσία των ὅμως μεμονωμένων ἐντὸς τοῦ τάφου δύναται νὰ ἐρμηνευθῇ μὲ τὴν ὑπόθεσιν ὅτι εἰς τοὺς πτωχοτέρους τοῦλάχιστον τάφους ἐτίθετο συμβολικῶς τὸ εὐτελέστερον τῶν ὄπλων, ἐνῶ τὰ κυρίως ὄπλα (ξίφος, δόρυ) ἐφυλάσσοντο ὑπὸ τῶν ἐπιζώντων, καὶ μόνον οἱ εὐπορώτεροι ἐλάμβανον μεθ' ἑαυτῶν καὶ εἰς τὸν τάφον πλήρη τὸν ὄπλισμόν των. Ἐτέρα ὑπόθεσις, ὀλιγώτερον κατὰ τὴν γνώμην μου πιθανή, θὰ ἦτο ὅτι οἱ περισσύτεροι τῶν κατοίκων ἦσαν στοιχειωδῶς μόνον ὄπλισμένοι μὲ τοιαῦτα πρόχειρα ὄπλα, ἐνῶ πραγματικὸν ὄπλισμόν διέθετον ὠρισμένοι μόνον πολεμισταί⁸.

Ὁ τύπος οὗτος τοῦ μαχαίριδιου ἀπαντᾶται εἰς πλείστας ἐλληνικὰς περιοχὰς κατὰ

¹ ΑΔ 1929, σ. 214 κ.έ. εἰκ. 20 - 22 (ΡΩΜΑΙΟΣ).

² BSA 26, 1923/4 - 24/25, πίν. II, Id.

³ ΑΔ 1929, σ. 213.

⁴ Kerameikos V, 1, σ. 198-99, τάφοι 28, 38, 13.

⁵ Hesperia 16, 1947, σ. 196, εἰκ. 1, πίν. 41. 18, 1949, σ. 297, πίν. 72.

⁶ BSA 18, 1911/12, σ. 25 κ.έ.

⁷ BLEGEN, Prosymna, σ. 343.

⁸ Ὁ SNOODGRASS, εἰς τὴν ἐξαντλητικὴν μελέτην του περὶ τῶν προϊμίων ἐλληνικῶν ὄπλων, δὲν κάμνει λόγον διὰ τὰ μαχαίριδια, μὴ θεωρῶν προφανῶς ταῦτα ὡς καθ' αὐτὸ ὄπλα.

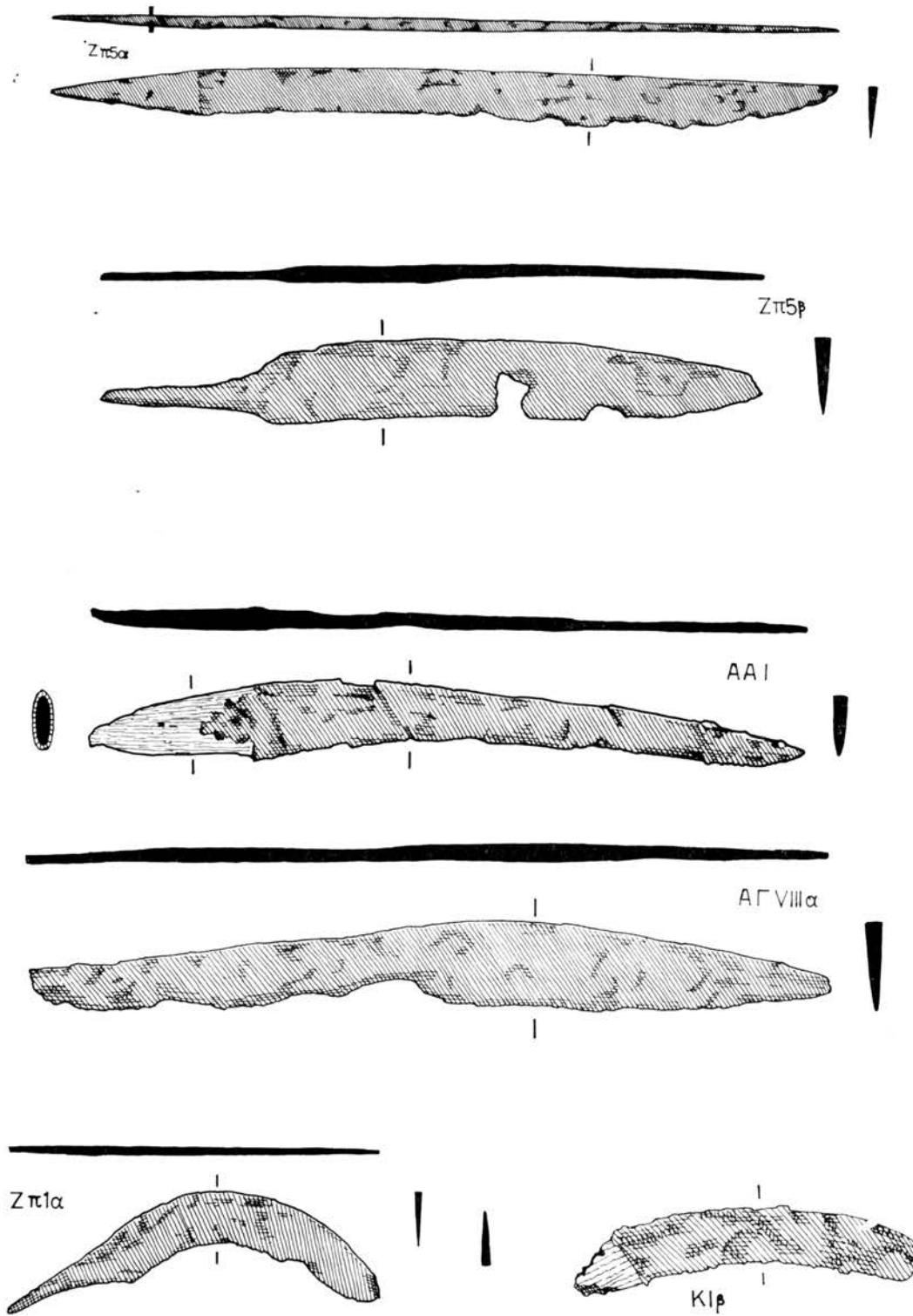

Είχ. 104. Μάχαιραι — μαχαιρίδια (1:2, Zπ5α 1:4).

τούς πρωτογεωμετρικούς και γεωμετρικούς χρόνους¹. Ο FOLTINY, εξετάζων τὰ εὐρήματα τοῦ τάφου XXVII τῆς Ἀγορᾶς τῶν Ἀθηνῶν², τὰ ὁποῖα εἶχεν ἤδη δημοσιεύσει καὶ ἀναλύσει ὁ BLEGEN³, ὑποστηρίζει ὅτι ταῦτα, συμπεριλαμβανομένων καὶ τῶν μαχαιρῶν, ἔχουν κεντρικοευρωπαϊκὴν καταγωγὴν. Εἰδικώτερον διὰ τὰς μαχαίρας τοῦ καμπύλου τούτου τύπου γράφει: «Ὁ τύπος οὗτος κατέστη δημοφιλὴς κατὰ τὴν περίοδον Hallstatt C εἰς τὴν ἀνατολικὴν Hallstatt περιοχὴν καὶ εἰς τὰ Βορειοδυτικὰ Βαλκάνια», καὶ ἐπικαλεῖται παραδείγματα ἐκ Γιουγκοσλαβίας, Αὐστρίας, Δυτικῆς Οὐγγαρίας καὶ ἄλλων κεντρικοευρωπαϊκῶν περιοχῶν⁴. Ἐν τούτοις ὁ ἴδιος, γνωρίζων καὶ δεχόμενος ὡς ἀρχὴν τῆς Hallstatt C περιόδου τὸ ἀ΄ ἡμισυ τοῦ 8ου αἰ. (800-750 π.Χ.), ἀντιλαμβάνεται καὶ σημειώνει τὸ χάσμα τῶν 50 χρόνων (μεταξὺ τῶν πρωιμωτέρων χρονολογιῶν τῆς Κεντρικῆς Εὐρώπης καὶ τῶν ὑστᾶτων Αἰγαίων), τὸ ὁποῖον δὲν εἶναι δυνατὸν νὰ γεφυρώσῃ οὔτε μὲ τὴν προτεινομένην χρονολόγησιν τοῦ τάφου τῆς Ἀγορᾶς εἰς τὸ β΄ ἡμισυ τοῦ 9ου αἰ.⁵, ἢ ὁποῖα ἄλλωστε δὲν εἶναι δυνατὸν νὰ γίνῃ ἀποδεκτὴ, χωρὶς πλήρη ἀνατροπὴν τῶν χρονολογικῶν ὀρίων τῆς ἑλληνικῆς τέχνης, ἐν προκειμένῳ τῆς γεωμετρικῆς, τὰ ὁποῖα εἶναι ὄχι μόνον ἀσφαλέστερα τῶν σχημάτων τῆς εὐρωπαϊκῆς προϊστορίας, ἀλλ' ἀποτελοῦν τὰ ἐρείσματα τῶν τελευταίων. Πέρα ὅμως τούτων ὁ τύπος οὗτος τοῦ μαχαιριδίου εἶναι γνωστὸς εἰς τὴν Ἑλλάδα ἀπὸ τῶν μυκηναϊκῶν ἤδη χρόνων (ἐκ χαλκοῦ βεβαίως)⁶.

Ἐκ τῶν μαχαιρῶν ἡ Ζπδᾶ εὐρίσκει τὸ παράλληλόν της εἰς τὴν μάχαιραν τοῦ τάφου 3 τῆς Γσαουζίτσας⁷ καὶ κάπως εἰς τὰς μαχαίρας τῶν πυρῶν XIV καὶ XV τῆς Ἄλου⁸, ἐνῶ ἡ Ζπδβ ἔχει τὸν τύπον τῆς ἐπικύρτου ράχεως καὶ εὐθεῖαν σχεδὸν ἀκμήν. Διὰ τὴν λαβὴν της, ἢ ὁποῖα ὁμοιάζει πῶς πρὸς τὴν τοῦ μαχαιριδίου Ζζ, παράλληλον εὐρίσκει τις εἰς τὴν μάχαιραν τοῦ γεωμετρικοῦ τάφου XI τῆς Ἀγορᾶς τῶν Ἀθηνῶν⁹, ἴσως καὶ εἰς τὴν μάχαιραν τῆς πυρᾶς III τῆς Ἄλου¹⁰.

Ἡ μάχαιρα ΤΧα ἴσως δύναται νὰ θεωρηθῇ ἀντίστοιχος πρὸς τὰς «κοπίδας» τῶν κλασικῶν χρόνων¹¹. Ἄν δὲν ἀπατῶμαι ἀπὸ τὸ σχέδιον, δύναται νὰ παραβλη-

¹ Βλέπε κατάλογον εἰς Kerameikos V, 1, σ. 198 - 200. DESBOROUGH, *Protogeometric Pottery*, σ. 311 - 12.

² AJA 65, 1961, σ. 283 κ.έ.

³ Hesperia 21, 1952, σ. 279 κ.έ.

⁴ Ε.έ. σ. 289 - 90 μετὰ τῶν σημ. 116 - 124. Βλ. ὅμως καὶ τὰς ἀντιρρήσεις τοῦ SNODGRASS, AJA 66, 1962, σ. 408 κ.έ.

⁵ Ε.έ. σ. 296.

⁶ KARO, *Schachtgräber*, σ. 221 πίν. 35, 186 πίν. 72, 216, 227 κ.έ. Πρβ. DRAGENDORFF, *Thera II*, σ. 304: «5 eiserne Messer, teils von gerade teils von etwas gebogener Form, wie sie seit mykenischer Zeit, gebräuchlich ist». Kerameikos V, 1, σ. 200 - 201. MÜLLER-KARPE, *JdI* 77, 1962, σ. 66 (καὶ σ. 65 Π170). SANDARS, *BSA* 53/4, 1958/9, σ. 232 κ.έ. (VII, 12). Ἰδιαιτέρως SANDARS, *PPS* 21, 1955, σ. 174 κ.έ. ἰδίως σ. 183 κ.έ. καὶ 185, σημ. 4. Ὁ KIMMIG (*Studien aus Alteuropa I*, 1964, σ. 256), ἀκολουθῶν τὴν γνώμην τῆς SANDARS, δέχεται ὅτι «viele dieser Messer (τὰ ὁποῖα κατὰ τὸν MILOJČIĆ, *Jahrb. R.G.Z.M.* 2, 1955, 153-169, κατὰγονται ἐκ τῆς Κεντρικῆς Εὐρώπης) ganz offenbar in einer mykenischen und nicht in einer mitteleuropäischen Ahnenreihe stehen». Πρβ. καὶ MILOJČIĆ, ἔ.έ. σ. 156 εἰκ. 1, 12. Ἡ χαρακτηριστικὴ «χελιδνοσοῦρα» τῆς λαβῆς καὶ ἡ κόσμησις τῆς λεπίδος, τὰ ὁποῖα ὁ MILOJČIĆ θεωρεῖ «κεντρικοευρωπαϊκὰ» στοιχεῖα, δὲν ὑπάρχουν εἰς τὰς μαχαίρας τῆς Βεργίνης.

⁷ BSA 26, 1923/4 - 1924/25, σ. 22 πίν. II, 10.

⁸ BSA 18, 1911/12, σ. 26 εἰκ. 15, 6 - 7. Πρβ. καὶ MÜLLER-KARPE, *Beiträge*, πίν. 1 E4 (Pantalica).

⁹ Hesperia Suppl. II, σ. 104 εἰκ. 73 (X16) πρβ. καὶ MÜLLER-KARPE, ἔ.έ. πίν. 145 A3 (Seeboden).

¹⁰ BSA 18, 1911/12, σ. 24 εἰκ. 14d.

¹¹ SNODGRASS, *Early Greek Armour*, σ. 100 κ.έ.

θῆ πρὸς τὴν μάχαιραν τοῦ τάφου Ρ τῆς Φορτέτσας¹, πρὸς τὴν ὁποίαν ὁ BROCK παραβάλλει καὶ τὴν ὑπ' ἀριθ. 1636 τοῦ αὐτοῦ τάφου.

Αἱ ΑΑΙ, ΑΓVIIIα, ΑΕΙVα καὶ ΑΖIII, μολονότι εἶναι περισσότερον μαχαιρίδια, μόλις ὑπερβαίνουντα εἰς μῆκος τὰ 0.18 μ., εὐρίσκουν παράλληλα εἰς πρῶιμους μαχαίρας

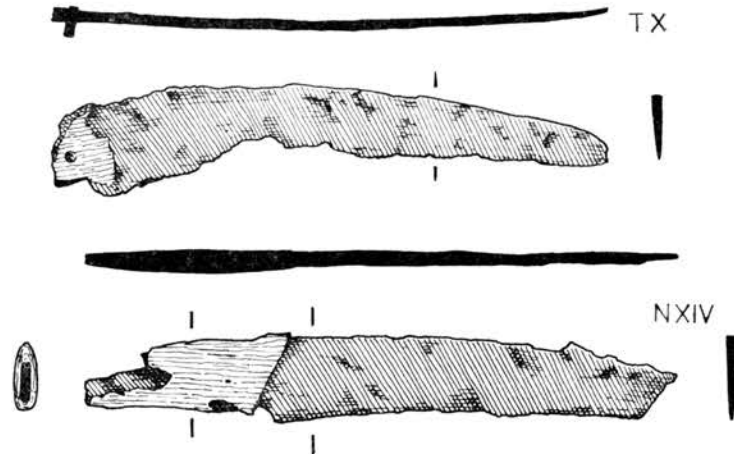

Εἰκ. 105. Μαχαιρίδια TXβ, NXIVβ (1:2).

ἐκ Κρήτης, διὰ τὰς ὑποίας ὁ MILOJCIĆ δέχεται βόρειον καταγωγὴν², ἀντιθέτως πρὸς τὴν ἄποψιν τῆς SANDARS, τὴν ὁποίαν ἀποδέχεται καὶ ὁ KIMMIG, ὅτι τὰ παραδείγματα ταῦτα κατὰ μέγα μέρος εὐρίσκουν προφανῶς προγόνους εὐκολώτερον εἰς τὸν μυκηναϊκὸν παρὰ εἰς τὸν κεντρικοευρωπαϊκὸν χῶρον³.

Εἶναι σχεδὸν ἀδύνατος ἡ χρονολογικὴ κατάταξις τῶν μαχαιρῶν καὶ μαχαιριδίων, διότι ὑπάρχει χαρακτηριστικὴ διατήρησις τοῦ τύπου των, ὡς ἄλλωστε εἶναι φυσικὸν εἰς ὄργανον τοιαύτης χρήσεως. Μόνον ἐκ τῆς χρονολογήσεως τῶν λοιπῶν εὐρημάτων τοῦ τύμβου δυνάμεθα νὰ συναγάγωμεν τὴν περίοδον εἰς ἣν ἀνήκουν.

Γ. ΑΙΧΜΑΙ ΔΟΡΑΤΩΝ (εἰκ. 106 - 107).

Εἰς 9 ταφὰς εὐρέθησαν αἰχμαὶ δοράτων, ἐκ τούτων δὲ μόνον αἱ 6 διετηροῦντο εἰς κατάστασιν ἐπιτρέπουσαν νὰ σχηματίσωμεν ἀσφαλῆ ἰδέαν περὶ τοῦ σχήματός των, ἐνῶ τὰς ὑπολοίπους 3 εἶχε διαλύσει ἢ ὀξειδῶσις καὶ μόνον οἱ αὐλοὶ ὑποδοχῆς τοῦ ξυλίνου στελέχους ἐσώζοντό πως. Ἐκτὸς τούτων ἀνευρέθησαν ἄλλαι 4 αἰχμαὶ εἰς τὸν τύμβον I, ἀπερριμμένα ἐντὸς τῶν χωμάτων· δὲν εἶναι βέβαιον, ἂν ὅλαι προέρχωνται ἐκ τῶν ἀρχικῶν ταφῶν τοῦ τύμβου ἢ τινὲς τοῦλάχιστον ἀνήκον εἰς τὸν συληθέντα ἑλληνιστικὸν τάφον· φαίνεται πιθανὸν ὅτι ὁ ἑλληνιστικὸς τάφος περιέκλειε γυναικείαν ταφήν, ὡς δεικνύουν αἱ ὑπὸ τῶν τυμβωρύχων ἀπορριφθεῖσαι πῆλιναι ψῆφοι, ὥστε αἱ αἰχμαὶ τῶν δοράτων δύνανται νὰ ἀποδοθοῦν ὅλαι εἰς τὰς παλαιὰς ταφὰς, τὰς καταστραφείσας κατὰ τὴν κατασκευὴν τοῦ ἑλληνιστικοῦ τάφου.

¹ BROCK, Fortetsa, σ. 137, πίν. 172.

² Jahrb. R.G.Z.M. 2, 1955, σ. 153 κ.ε., εἰκ. 1, 1 - 5.

³ Ἀνωτέρω σ. 268 σημ. 6.

“Όλοι αἱ αἰχμαὶ ἦσαν σιδηραῖ, εὐρέθησαν δὲ πάντοτε ἀνά μία, ὥστε δὲν προκύπτει πρόβλημα περὶ τῆς χρήσεώς των, ἀν δηλαδὴ ἀνῆκον εἰς δόρατα ἢ ἀκόντια· ἄλλωστε καὶ τὸ μῆκος καὶ ἡ μορφή των — πλὴν τῆς ΑΓΧVI — μαρτυροῦν ὅτι πρόκειται περὶ αἰχμῶν

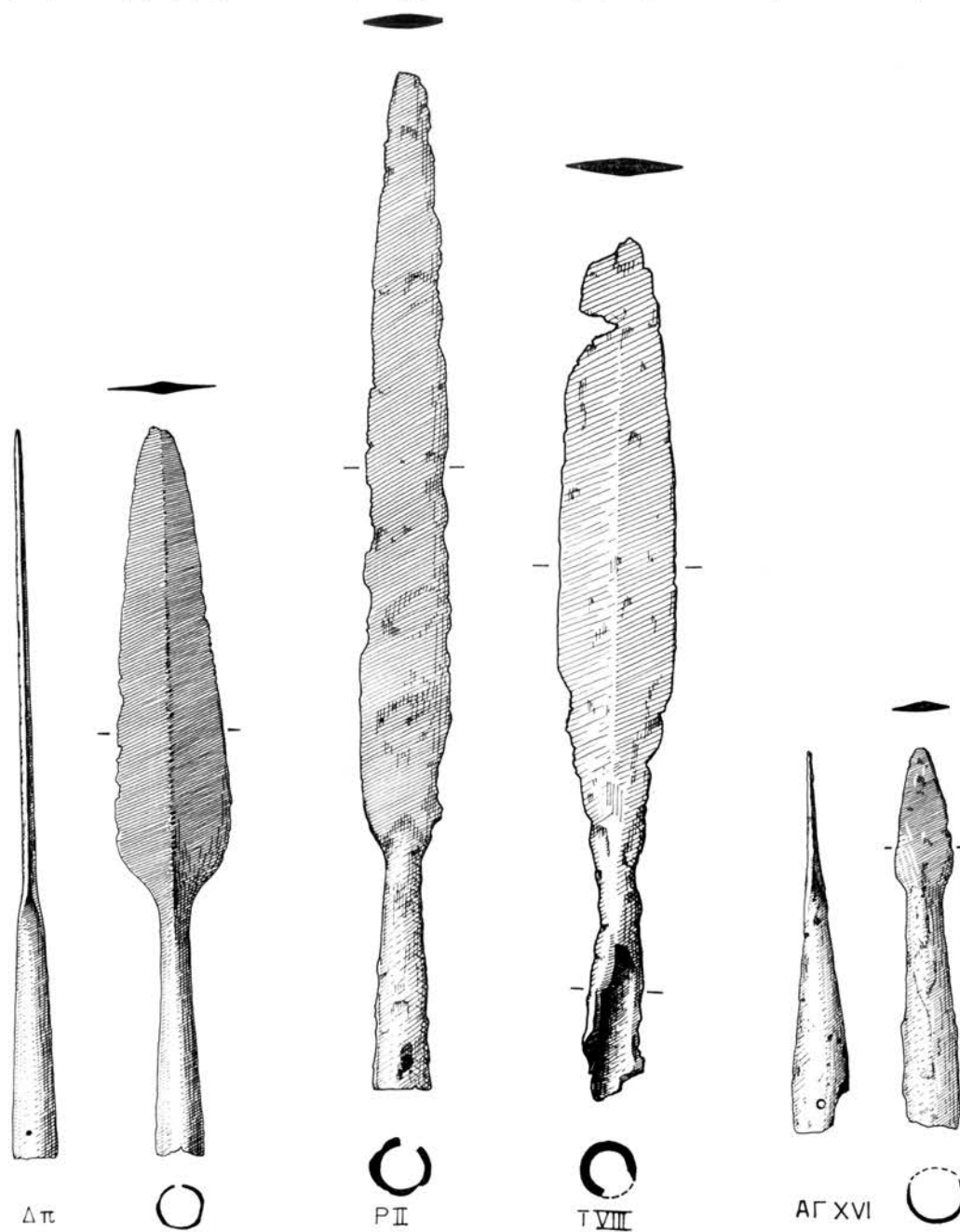

Εἰκ. 106. Αἰχμαὶ δοράτων.

δοράτων καὶ οὐχὶ ριπτομένων ἀκοντίων. Πρέπει νὰ σημειωθῇ καὶ ἐνταῦθα ὅτι αἱ αἰχμαὶ αὗται οὐδέποτε συνυπῆρχον ἐντὸς τῆς αὐτῆς ταφῆς μετὰ ξίφους· τοῦτο σημαίνει βεβαίως ὅτι τὸ δόρυ ἀπετέλει ὄπλισμὸν ἀντίστοιχον πρὸς τὸ ξίφος, οὐχὶ ὅμως συμπληρω-

ματικόν τούτου, ὡς συμβαίνει μὲ τὰς μαχαίρας, τὰ μαχαιρίδια καὶ τὰ βέλη.

Ὁ SNODGRASS κατατάσσει τὰς αἰχμὰς—χαλκᾶς καὶ σιδηρᾶς—τῆς πρώιμου σιδηρᾶς ἐποχῆς τῆς Ἑλλάδος εἰς 21 κατηγορίας, προσθέτων ὅτι εἶναι δυνατόν νὰ ἀποδειχθοῦν πολὺ ὀλίγα καὶ ὅτι αἱ σιδηραῖ, αἱ ὁποῖαι ἐσφυρηλατοῦντο ἰδιαιτέρως ἐκάστη, δὲν ἐπιτρέπουν ὁμοιομορφίαν τύπου¹. Τοῦτο γίνεται ἐμφανὲς καὶ εἰς τὰς ἐνταῦθα δημοσιευόμενας. Μεταξὺ τῶν 9—6 καὶ 3 τοῦ τύμβου I — δυσκόλως ἀνευρίσκομεν 2 ἐντελῶς ὁμοίας. Ἐν τούτοις εἰς μίαν ομάδα δυνάμεθα νὰ ἐντάξωμεν τὴν Δπ, τὴν TVIII, τὴν AEIV καὶ τὴν Iε. Ὁ SNODGRASS κατατάσσει τὴν αἰχμὴν Δπ εἰς τὴν ομάδα A², εἰς τὴν αὐτὴν δὲ ομάδα θὰ ἔπρεπε νὰ καταταχθοῦν καὶ αἱ λοιπαὶ 3. Ἐν τούτοις καὶ αἱ 4 αὗται αἰχμαὶ στεροῦνται τῆς κεντρικῆς πλατείας καὶ ἐξεχούσης νευρώσεως, ἡ ὁποία φθάνει μέχρι τῆς αἰχμῆς. Ἐντὶ τούτου ἡ αἰχμὴ παχύνεται κατὰ τὸ μέσον, παρουσιάζουσα κατὰ τὴν τομὴν ρομβοειδὲς σχῆμα. Ἐξ ἄλλου, ἐνῶ αἱ αἰχμαὶ τῆς Δπ καὶ τῆς Iε εἶναι σχεδὸν εὐθύγραμμοι, τῶν ἄλλων δύο ἐμφανίζουσι ἐλαφρὰν καμπύλωσιν. Τοῦτο ἴσως δύναται νὰ σημαίνει καὶ χρονολογικὴν τινα διαφορὰν, δεδομένου ὅτι ἡ Δπ ἀνήκεν εἰς ταφὴν πίθου, τὴν ὁποίαν θεωροῦμεν γενικῶς νεώτεραν, ἡ δὲ Iε προέρχεται ἀπὸ τύμβον κείμενον νοτιώτερον τῶν λοιπῶν, ὅπου ἡ πλειονότης τῶν τύμβων εἶναι νεώτεροι, καὶ ὁ ὁποῖος ἔδωκεν ὀλίγα χαλκᾶ ἀντικείμενα σαφῶς νεώτερα. Καὶ αἱ 4 ἔχουσι κατασκευασθῆ διὰ σφυρηλατήσεως, ὁ αὐλὸς δὲ ὑποδοχῆς τοῦ ξυλίνου στελέχους (εἰς τὰς Δπ καὶ AEIV, ὅπου διατηρεῖται καλῶς) ἀφήνει κενὸν εἰς τὸ σημεῖον τῆς ἐνώσεως τοῦ κύκλου. Τέλος δύο ὅπαι εἰς τὸ κάτω μέρος τοῦ αὐλοῦ δεικνύουσι ὅτι διὰ μεταλλίνου πιθανῶς ἐμβόλου - ἤλου διαμπερῶς ἐστερεοῦτο τὸ ξυλίνον στέλεχος ἐντὸς τοῦ αὐλοῦ.

Εἶναι πολὺ πιθανόν ὅτι εἰς τὴν αὐτὴν ομάδα ἀνήκουσι αἱ αἰχμαὶ KI καὶ Iζ, μολονότι ἡ βαθεῖα ὀξείδωσις τοῦ ἡμίσεος αὐλοῦ καὶ μεγάλου μέρους τοῦ στελέχους τῆς αἰχμῆς ἔχουσι παραμορφώσει ἀρκετὰ ταύτας.

Ἡ αἰχμὴ PII ἔχει βραχύτερον αὐλὸν καὶ λίαν ἐπίμηκες στέλεχος, χωρὶς καὶ τὴν ὑποτυπώδη νεύρωσιν τῶν προηγούμενων. Θὰ ἠδύνατο νὰ παραβληθῆ πρὸς τὰ παραδείγματα τῆς ομάδος P τοῦ SNODGRASS³ καὶ νὰ ἐνταχθῆ εἰς αὐτήν.

Ἡ μόνη αἰχμὴ μὲ χαρακτηριστικῶς ἔντονον κεντρικὴν νεύρωσιν, ἐπίμηκη αὐλὸν καὶ μικρὸν στέλεχος εἶναι ἡ Iη, δυναμένη νὰ ἐνταχθῆ εἰς τὴν ομάδα J τοῦ SNODGRASS, τὴν χαρακτηριζομένην ὑπ' αὐτοῦ ὡς τὸ «μακρὸν δόρυ par excellence⁴».

Ἐντελῶς ἰδιότυπος εἶναι ἡ αἰχμὴ AΓXVI, ἡ ἔχουσα ἐξαιρετικῶς μακρὸν αὐλὸν καὶ βραχὺ στέλεχος τριγωνικῆς σχεδὸν τομῆς. Εἰς οὐδεμίαν τῶν ομάδων τοῦ SNODGRASS δύναται νὰ ἐνταχθῆ. Τὰ μόνον παραδείγματα, τὰ ὁποῖα ἠδυνήθη νὰ ἀνεύρω, τὰ πλησιάζοντα πρὸς αὐτήν κατὰ τὸ σχῆμα εἶναι 1) τὸ ἐν MÜLLER-KARPE, Beiträge zur Chronologie, πίν. 155 εἰκονιζόμενον καὶ 2) τὸ γεωμετρικὸν ἐκ Κύπρου τῆς συλλογῆς τοῦ Μητροπολιτικοῦ Μουσείου τῆς Νέας Ὑόρκης (G.M.A. RICHTER, Handbook

¹ Early Greek Armour, σ. 116.

² Ε.ἀ. σ. 118 (A11: perhaps assignable to this type).

³ Ε.ἀ. σ. 129.

⁴ Ε.ἀ. σ. 123. Πράγματι ὁ SNODGRASS τὴν ἀναφέρει εἰς τὴν ομάδα ταύτην, ἀλλὰ λόγῳ ἐλλείψεως ἐπαρκῶς ὑπομνηματισμοῦ τῆς εἰκόνος εἰς τὰ ΠΑΕ 1953, σ. 147 νομίζει ὅτι προέρχεται ἀπὸ τὸν τύμβον Z.

of the Greek Collection, 1953, πίν. 17C-D). Μολονότι καὶ τὸ σχῆμα καὶ τὸ μέγεθος συνηγοροῦν ὑπὲρ τῆς γνώμης ὅτι πρόκειται περὶ αἰχμῆς ἀκοντίου μᾶλλον, εἶναι δύσκολον νὰ δεχθῶμεν τοῦτο καὶ διότι εὐρέθη μόνη της, ἀλλὰ καὶ διότι θὰ ἀπετέλει τὴν μο-

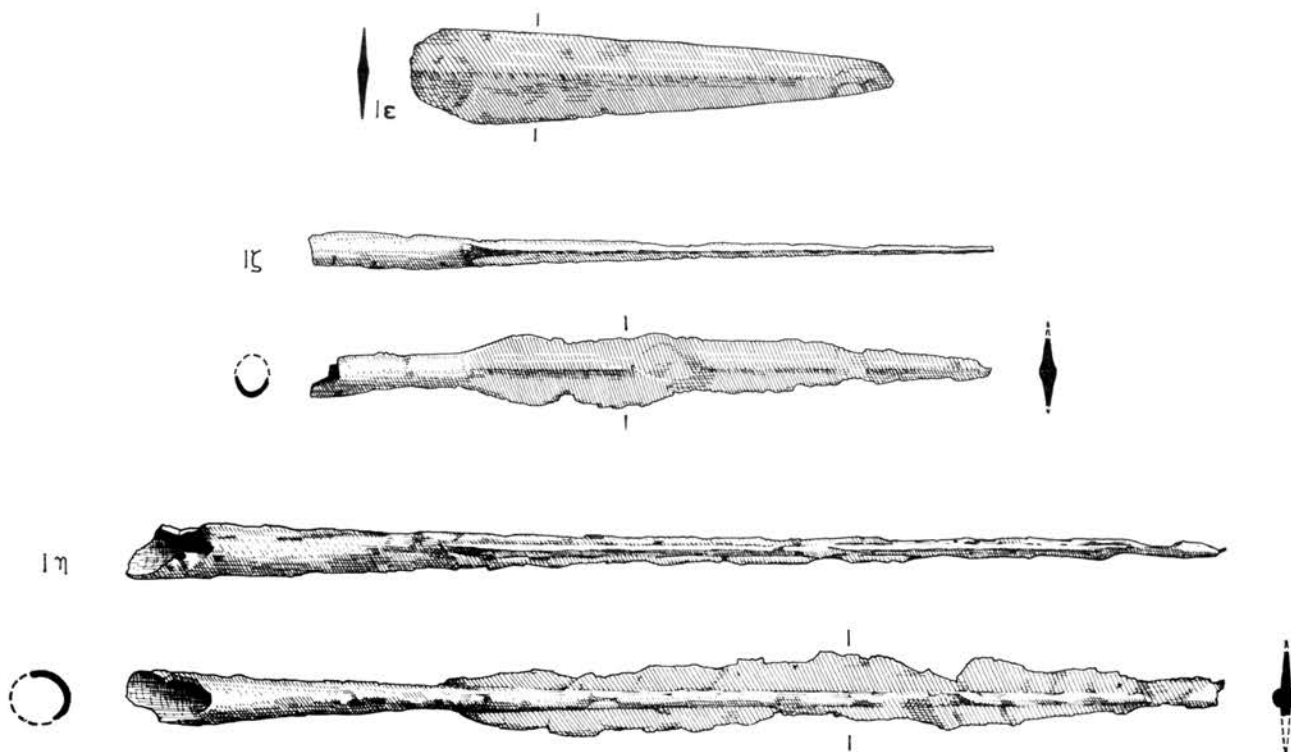

Εἰκ. 107. Αἰχμαὶ δοράτων τύμβου I.

ναδικὴν ἐξαίρεσιν εἰς ὀλόκληρον τὸ νεκροταφεῖον τῆς Βεργίνας.

Ἐκτὸς τῆς γενομένης ἤδη παρατηρήσεως διὰ τὰς αἰχμὰς τῆς πρώτης ομάδος, οὐδεμίαν ἔνδειξιν διὰ τὴν χρονολογικὴν κατάταξιν τῶν ἄλλων διαθέτομεν, ὑποχρεούμενοι οὕτω νὰ περιορισθῶμεν εἰς τὰς γενικὰς περὶ τῶν τύμβων χρονολογικὰς παρατηρήσεις, αἱ ὁποῖαι διατυποῦνται κατωτέρω.

Δ. ΑΙΧΜΑΙ ΒΕΛΩΝ (εἰκ. 108).

Εἰς τὰς ἀνδρικὰς ταφὰς τοῦ νεκροταφείου τῆς Βεργίνας ἀνευρέθησαν 15 αἰχμαὶ βελῶν, ἐκ τῶν ὁποίων αἱ 12 ἀνὰ τρεῖς ὁμοῦ. Ὅλοι ἀνήκουν εἰς τὸν αὐτὸν τύπον καὶ ἀρκετὰ τούτων διατηροῦνται καλῶς. Μερικαὶ ἔφερον εἰς τὸ στέλεχος ἔγχη τοῦ ξυλίου στελέχους των. Ἐκ τῶν καλύτερον διατηρουμένων δυνάμεθα νὰ σχηματίσωμεν σαφῆ καὶ ἀκριβῆ εἰκόνα περὶ τῆς μορφῆς των καὶ τοῦ τύπου των, ὅστις εἶναι ὁ ὑπὸ τοῦ SNODGRASS ὀνομασθεὶς τύπος 2 (barbed and tanged arrowhead, without boss)¹

¹ Early Greek Armour, σ. 148.

ΠΙΝΑΞ ΚΑΤΑΝΟΜΗΣ ΚΟΣΜΗΜΑΤΩΝ ΚΑΙ ΟΠΛΩΝ

ΤΑΦΑΙ	Κ Ο Σ Μ Η Μ Α Τ Α																			Ο Π Λ Α					Σημειώσεις												
	Χ Α Λ Κ Α									ΣΙΔΗΡΑ						ΧΡΥΣΑ																					
	ΣΥΡΙΓΓΕΣ	ΠΟΡΠΑΙ ΟΚΤΩΣΧΗΜΟΙ	ΠΟΡΠΑΙ ΤΟΞΕΤΑΙ	ΠΕΡΟΝΑΙ	ΚΟΜΒΙΑ			ΔΑΚΤΥΛΙΟΙ			ΨΕΛΙΑ	ΟΜΦΑΛΙΑ	ΠΕΡΙΛΑΙΜΙΑ	ΤΡΥΛΥΜΟΙ ΠΕΛΕΚΕΙΣ	ΔΙΑΔΗΜΑΤΑ	ΔΙΑΦΟΡΑ	ΕΛΑΣΜΑΤΑ	ΠΟΡΠΑΙ ΟΚΤΩΣΧΗΜΟΙ	ΠΟΡΠΑΙ ΤΟΞΕΤΑΙ	ΨΗΦΟΙ ΟΡΜΟΥ	ΣΦΗΚΩΤΗΡΕΣ	ΕΝΓΤΙΑ	ΛΙΘΙΝΑ ΠΗΛΙΝΑ	ΞΙΦΗ		ΜΑΧΑΙΡΑΙ ΜΑΧΑΙΡΙΔΙΑ	ΑΙΧΜΑΙ ΔΟΡΑΤΩΝ	ΑΙΧΜΑΙ ΒΕΛΩΝ	ΗΛΟΜΟΡΦΑ	ΣΙΔΗΡΑ ΔΙΑΦΟΡΑ							
					ΜΕΓΑΛΑ	ΑΣΠΙΔΟΕΙΔΗ	ΤΥΤΥΛΙ	ΟΚΤΩΣΧΗ- ΜΟΥ ΑΠΟΛΗ- ΞΕΩΣ	ΑΝΟΙΚΤΟΙ	ΚΟΙΝΟΙ																											
Α II						2			2															1													
IV																																					
IX	2	1				9	52	1	3	1									5	2																	
Πθ. 3																																					
Β I																																					
II																																					
Περ(ισυλλογή).		1																																			
Γ I																																					
II									1																												
Δ II						2	5																	1 έγγ.													
III		1																																			
V	3				2																		4 ^ο .														
VIII	3					1									1																						
X	5		2			1			1	1													2														
Πθ.																																					
Περ.	1																		12	2																4	
Ε I	2	2	1	1	136				1	1	1																										
II			2		83				1	2																											
IV			1		4		1																														
VI										1									6																		
VIII																																					
X		1								2																											
Περ.	1	1	1						1μ.														2 ^ο .														
Z I	1	1		2						1														1													
II																																					
III																																					
IV		2																																			
V		1																																			
VI		2																																			
Πθ. 1																																					
2		1								1																											
4																																					
5										1																											
Περ.		2			4																		1														
I Περ.		2																																			
K I																																					
III	1				4																																
V	6	2		2					1σ.						1								2														
Σύνολον	25	20	7	—	7	244	59	2	7	14	2	—	—	—	1	8	—	1	1	34	4	—	1	2	13	7	1	—	—	—	—	—	5				

μ. = μολύβδινος
σ. = σιδηρούς
ο. = οστέινος



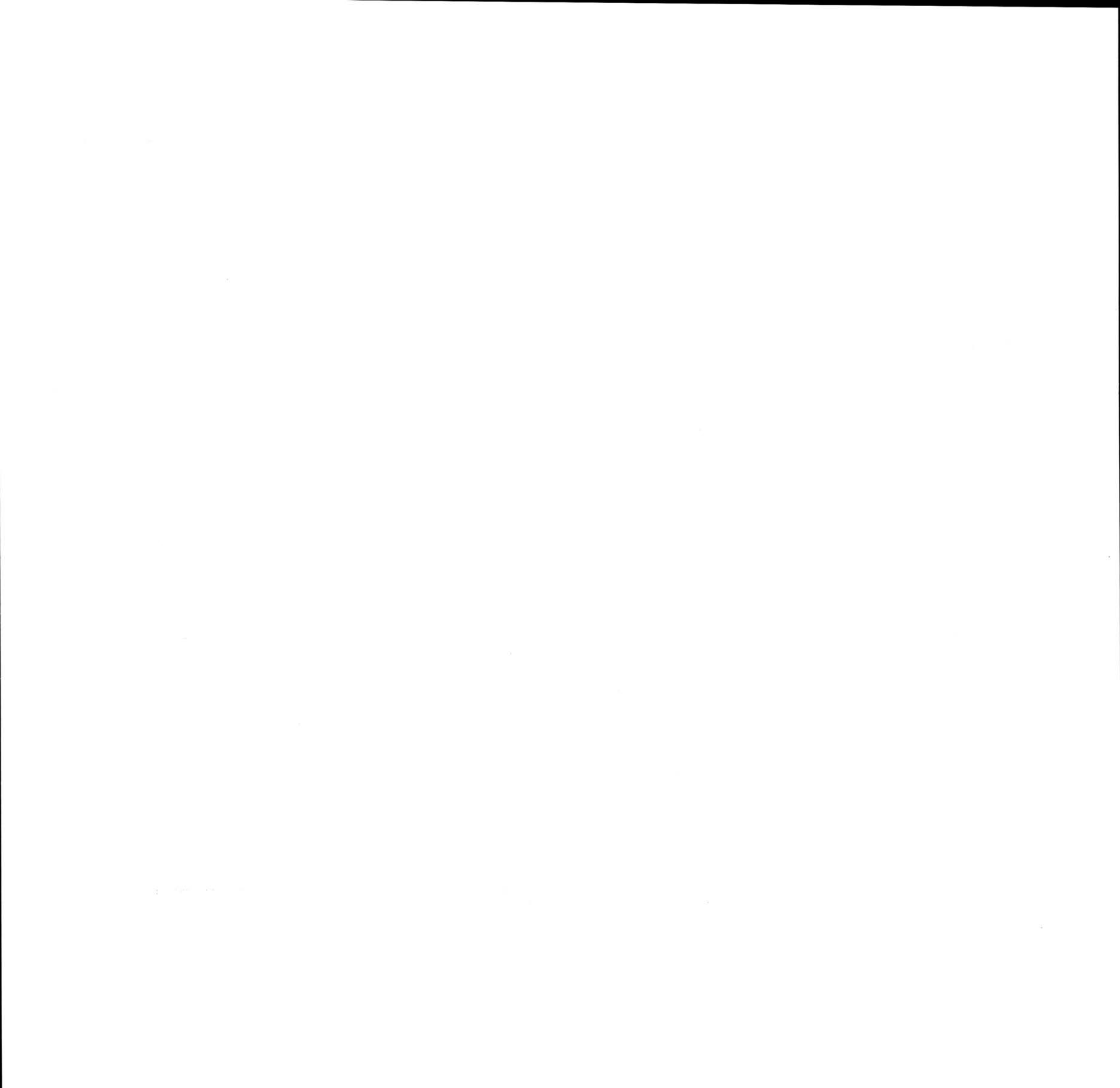





ΠΙΝΑΞ ΚΑΤΑΝΟΜΗΣ ΚΟΣΜΗΜΑΤΩΝ ΚΑΙ ΟΠΛΩΝ

ΤΑΦΑΙ	Κ Ο Σ Μ Η Μ Α Τ Α																Ο Π Λ Α					Σημειώσεις									
	Χ Α Λ Κ Α										ΣΙΔΗΡΑ			ΧΡΥΣΑ		ΕΙΦΗ	ΜΑΧΑΙΡΑΙ ΜΑΧΑΙΡΙΔΙΑ	ΑΙΧΜΑΙ ΔΟΡΑΤΩΝ	ΑΙΧΜΑΙ ΒΕΛΩΝ	ΗΛΘΜΟΡΦΑ											
	ΣΥΡΙΓΓΕΣ	ΠΟΡΠΑΙ ΟΚΤΩΣΧΗΜΟΙ	ΠΟΡΠΑΙ ΤΟΞΕΤΑΙ	ΠΕΡΟΝΑΙ	ΚΟΜΒΙΑ			ΔΑΚΤΥΛΙΟΙ			ΨΕΛΙΑ	ΟΜΦΑΛΙΑ	ΠΕΡΙΑΛΙΜΙΑ	ΤΡΙΑΥΜΟΙ ΠΕΛΕΚΕΙΣ	ΔΙΑΔΗΜΑΤΑ						ΔΙΑΦΟΡΑ		ΕΛΑΣΜΑΤΑ	ΠΟΡΠΑΙ ΟΚΤΩΣΧΗΜΟΙ	ΠΟΡΠΑΙ ΤΟΞΕΤΑΙ	ΨΗΦΟΙ ΟΡΜΟΥ	ΣΦΗΚΩΤΗΡΕΣ	ΕΝΩΤΙΑ	ΛΙΘΙΝΑ ΠΗΛΙΝΑ		
					ΜΕΓΑΛΑ	ΑΣΠΙΛΟΕΙΔΗ	TUTULI	ΟΚΤΩΣΧΗ- ΜΟΥ ΑΠΟΛΗ- ΞΕΩΣ	ΑΝΟΙΚΤΟΙ	ΚΟΙΝΟΙ																					
ΔΕ VII	6	2			2					1									4											ο = δαστέινος	
VIII																														π = πήλινος	
IX		1							3	1	2					1			2+3 ^ο +1 ^π .											ψ = ψήφος	
X	1		1			1																							λ = λίθινος		
XI							1																							μ = μολύβδινος	
Πθ. 3		1																												υ = ύάλινος	
4															2 ^ψ .																
ΑΖ I	1	1					1				2		1			1			2												
II	3	1	1						1		2					3			6+1 ^λ .		1										
III									5	5	1	2;							1μ.							1					
IV	2		1						2										9+2 ^λ +1 ^υ .												
V									1																						
VI			4																												
VII	14	8	1		3	72	50	7			2	2	4+1 ^σ .	1		7	1		39+1 ^υ .		4		1								
X	6	2			1						1								13												
XI																															
XII																															
ΑΗ I											3																				
II	6	2			2	66					3	1	2						14		1										
IV																															
V	1										1									3λ.				1							
VI											1									17 ^ο .											
VIII																															
IX							1													1λ.				1							
ΑΘ																															
ΣΥΝΟΛΟΝ	40	22	4		8	155	56	9	9	6	14	7	2	1		15	1		120	6		3	3	5						Σιδηρᾶ διάφορα	
ΓΕΝ. ΣΥΝΟΛΟΝ	188	104	19	12	52	673	217	18	40	67	46	10	5	4	2	44	3	1	429	27	2	9	17	45	14	15	5	5			

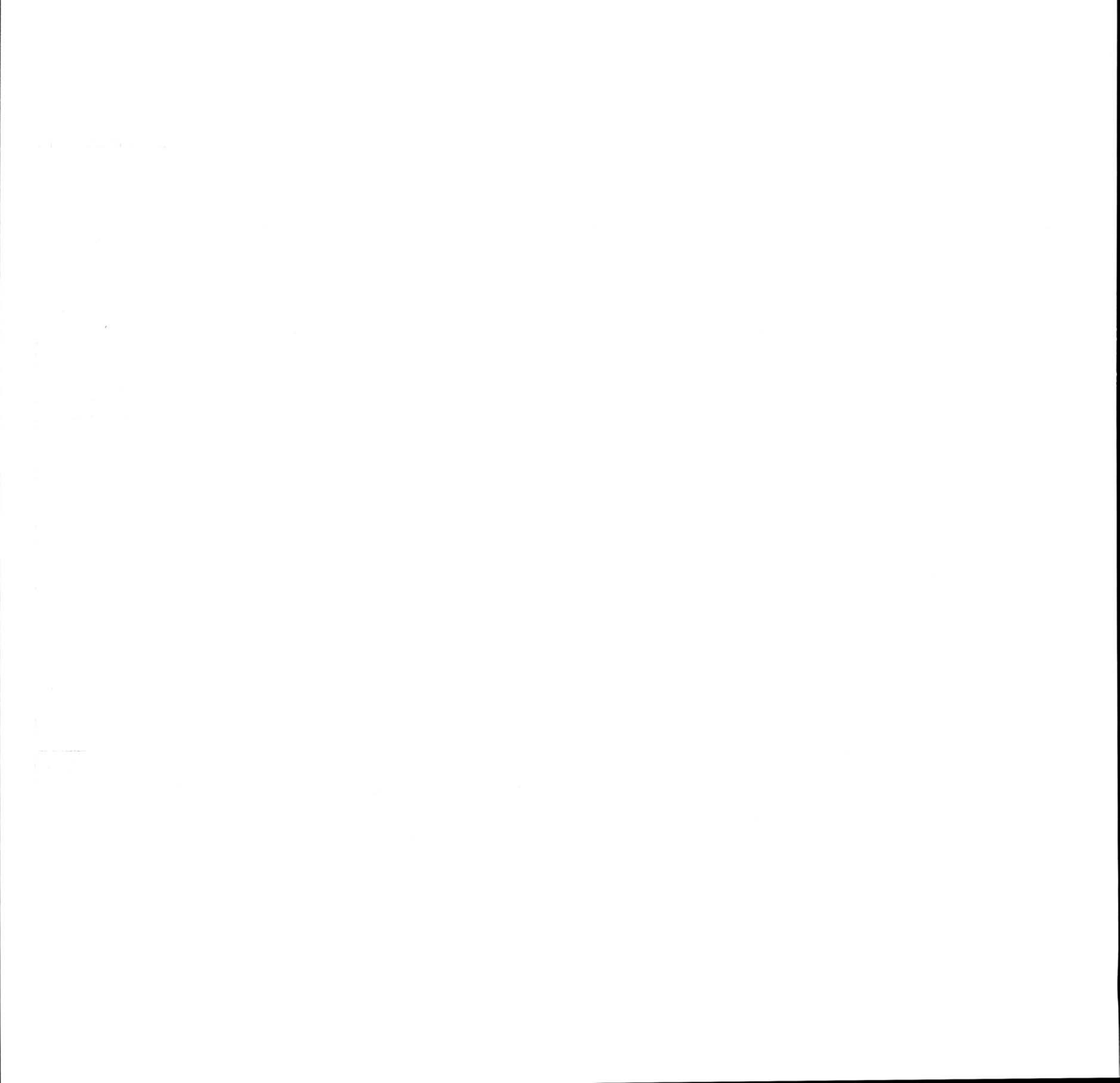

καὶ ὑπὸ τοῦ BUCHHOLZ¹ τύπος VIb. Ὁ τύπος οὗτος, γνωστὸς ἀπὸ τῶν προϊστορικῶν ἤδη χρόνων (ΥΕ|ΥΜ II-III A), ἐπιζῆ κατὰ τοὺς πρωτογεωμετρικοὺς χρόνους εἰς Ἀτ-



Εἰκ. 108. Αἰχμαὶ βελῶν.

τικὴν² καὶ διατηρεῖται μέχρι καὶ τῶν γεωμετρικῶν³. Ἡ ἀπλῆ μορφή του δὲν ἐπιτρέπει οὐδεμίαν διάκρισιν μορφολογικῆς καὶ ἐπομένως χρονολογικῆς ἐξελίξεως, ἐνῶ ἡ πλατεῖα διάδοσίς του δὲν βοηθεῖ διὰ τὴν ἐντόπισιν τῆς προελεύσεώς του.

Ε. ΗΛΟΜΟΡΦΑ

Εἰς πέντε ταφὰς τοῦ νεκροταφείου (T III, T VIII, XI, AB Πίθ. 2, AB Πίθ. 3) ἀνευρέθησαν σιδηρᾶ ἐπιμήκη ἀντικείμενα, ἔχοντα τὴν μορφήν ἤλων ἢ περονῶν. Εἰς μίαν περίπτωσιν (XI) τὸ ἄνω μέρος τοῦ σιδηροῦ στελέχους ἔφερε κυλινδρικὸν τεμάχιον ξύλου. Εἰς τὰς ταφὰς T III, T VIII, X I τὰ ἀντικείμενα ταῦτα συνυπῆρχον μετ' ἄλλων σιδηρῶν ὄπλων, ἢ ταφή τοῦ πίθ. AB2 ἦτο ἐπίσης πιθανώτατα ἀνδρική καὶ μόνον διὰ τὴν ταφήν AB Πίθ. 3 δὲν δυνάμεθα νὰ εἴμεθα βέβαιοι ἂν ἀνῆκεν εἰς ἄνδρα (ὑπῆρχεν εἰς αὐτὴν μικρὰ ὀκτώσχημος πόρπη). Πιθανώτατα λοιπὸν τὰ ἀντικείμενα ταῦτα ἀπετέλουν μέρος τοῦ ὀπλισμοῦ τῶν ἀνδρῶν, προσηλούμενα πιθανῶς εἰς ξύλινα στελέχη, καὶ ἐχρησιμοποιοῦντο δίκην λόγχης.

¹ Helladische Pfeilspitzen, JdI 77, 1962, σ. 1-58, σ. 11, εἰκ. 7 καὶ σ. 26.

² Kerameikos IV, σ. 27 πίν. 38, Grab 28, Inv. M 34.

³ Brock, Fortetsa, σ. 202.

V. ΧΡΟΝΟΛΟΓΙΑ

Εἰς τὰ εἰδικὰ κεφάλαια ἐπεχειρήθη χρονολόγησις τόσον τῶν μεταλλίνων ἀντικειμένων, ὅσον καὶ τῶν ἀγγείων. Εἶναι ἐν τούτοις χρήσιμον νὰ ἐπανέλθωμεν εἰς τὸ θέμα τοῦτο διὰ νὰ ἐπισκοπήσωμεν γενικώτερον τὸ πρόβλημα καὶ νὰ ἐπιχειρήσωμεν συγκριτικὴν χρονολογικὴν ταξινόμησιν τῶν εὐρημάτων.

Τὴν ἀσφαλεστέραν βᾶσιν διὰ χρονολόγησιν παρέχουν τὰ πρωτογεωμετρικὰ ἀγγεῖα, παρὰ τὴν περὶ τῆς ἀκριβοῦς χρονολογήσεώς των ὑπάρχουσαν σχετικὴν ἀβεβαιότητα. Εἰς τὴν ρευστότητα τῆς χρονολογήσεως τῶν εὐρημάτων τῆς Μακεδονίας κατὰ τὴν πρώιμον ἐποχὴν τοῦ σιδήρου τὰ ἀγγεῖα ταῦτα προσφέρουν ἱκανοποιητικὸν σημεῖον στηρίξεως. Ὁ DESBOROUGH ἐδέχθη τελικῶς ὅτι τὰ πρωτογεωμετρικὰ ἀγγεῖα τῆς Βεργίνης πρέπει νὰ χρονολογηθοῦν γενικῶς ἐντὸς τοῦ 9ου αἰῶνος π.Χ. Ἐδέχθη ἀκόμη ὅτι ὁ σκύφος E26 εἶναι πιθανώτατα ἐπίσακτος ἐκ τῆς Νοτίου Ἑλλάδος ἢ τῶν νήσων, πρᾶγμα τὸ ὁποῖον ὀδηγεῖ ἀναγκαστικῶς εἰς χρονολόγησιν του ἐντὸς τοῦ 10ου αἰ. Τὴν ἰδίαν χρονολόγησιν προτείνομεν καὶ διὰ τοὺς σκύφους N15 καὶ E2. Εἰς τὰς ταφὰς τῶν ἀγγείων αὐτῶν τὰ χαλκᾶ κοσμήματα ἦσαν ἐλάχιστα, εἶναι ἐν τούτοις χαρακτηριστικὴ ἡ συνύπαρξις τῆς τοξωτῆς πόρπης NVIIδ μετὰ τὸ συνεστραμμένον στέλεχος καὶ τὸν μικρὸν τριγωνικὸν πόδα ὑποδοχῆς τῆς βελόνης, τοῦ σπειροειδοῦς κοσμήματος NVIIγ μετὰ τοῦ σκύφου N15 καὶ τοῦ ψελίου NVIIε, τὰ ὁποῖα δυνάμεθα, ἐπομένως, νὰ χρονολογήσωμεν εἰς τοὺς τελευταίους χρόνους τοῦ 10ου π.Χ. αἰῶνος. Ὁμοίᾳ πόρπη καὶ ὅμοιον ψέλιον εὐρέθησαν εἰς τὴν ταφὴν N IV, ἡ ὁποία περιεῖχε καὶ τὸ περιλαίμιον NIVη καὶ τὸ ὀμφάλιον NIVα, ἐπὶ πλέον δὲ τὰς τρεῖς μικρὰς ὀκτωσχήμους πόρπας NIVι,κ καὶ ν καὶ τὰς ὀλίγον μεγαλύτερας NIVδ-ε, ὥστε ἡ χρονολόγησις καὶ τῆς ταφῆς ταύτης εἰς τοὺς περὶ τὸ 900 π.Χ. χρόνους νὰ θεωρῆται σχετικῶς ἀσφαλῆς. Σημειωτέον ὅτι καὶ ἡ πρόχους N26 τῆς ταφῆς ταύτης ἀνήκει εἰς τὴν 3ην κατηγορίαν, ἡ ὁποία κατ' ἀρχὴν ἐθεωρήθη ὅτι ἀντιπροσωπεύει τὴν παλαιότεραν μορφήν.

Τοξωτὰς συνεστραμμένας πόρπας, μετὰ ἀσθενέστερον μάλιστα πόδα ὑποδοχῆς τῆς βελόνης, περιεῖχε καὶ ἡ ταφὴ Δ X, εἰς τὴν ὁποῖαν ἀνήκε καὶ ὁ πρωτογεωμετρικὸς ἀμφορίσκος Δ23, τὸν ὁποῖον ἐχρονολογήσαμεν εἰς τὰ τέλη τοῦ 10ου ἢ τὰς ἀρχὰς τοῦ 9ου αἰ., δηλαδὴ εἰς τὴν ἰδίαν περίπου ἐποχὴν.

Ὁμοίᾳ τοξωτῇ πόρπη μετὰ ἀσθενῆ πόδα ὑποδοχῆς εὐρέθη καὶ εἰς τὴν ταφὴν E IV, ὁμοῦ μετὰ δακτύλιον ἀπολήγοντα εἰς ὀκτωσχήμους σπείρας. Εἰς τὴν παρακειμένην ταφὴν E II εὐρέθησαν δύο τοξωταὶ πόρπαι μετὰ συμμετρικῶς τοποθετημένους κόμβους εἰς τὸ τόξον, ὁμοῦ μετὰ τοῦ ἀμφορίσκου E18. Εἰς ἄλλο σημεῖον τοῦ τύμβου εὐρέθησαν

όμοῦ ἢ τοξωτὴ πόρπη μὲ συμμετρικοὺς κόμβους Εα καὶ ἡ μικρὰ ὀκτώσχημος Εβ. Εἰς τὸν ἴδιον τύμβον εὐρέθη καὶ ἡ σιδηρᾶ τοξωτὴ πόρπη Εζ μὲ ἓνα κόμβον καὶ ἀσύμμετρον τόξον, καμπτόμενον εἰς τὸ ἕτερον σκέλος. Τέλος μικρὰν συνεστραμμένην πόρπην μὲ ἰδιαίτερον στέλεχος διὰ τὴν βελόνην (ΕΙγ) περιεῖχε καὶ ἡ ταφή Ε I, εἰς τὴν ὁποίαν ἀνῆκον καὶ δύο μεγάλοι ὀκτώσχημοι πόρπαι (ΕΙθ-θ'). Εἰς οὐδεμίαν τῶν ταφῶν τούτων ὑπῆρχον πρωτογεωμετρικὰ ἀγγεῖα, ἃν καὶ εἰς τὸν τύμβον Ε εὐρέθησαν ὁ σκύφος Ε26 καὶ αἱ οἰνοχόαι Ε6 καὶ Ε8. Τοῦτο δύναται νὰ ἐρμηνευθῆ κατὰ δύο τρόπους 1) ἡ ἀπουσία τῶν πρωτογεωμετρικῶν ἀγγείων εἶναι συμπτωματικὴ 2) τὰ ἀνωτέρω χαλκῶ ἀντικείμενα πρέπει νὰ διαχωρισθοῦν χρονολογικῶς τῶν πρωτογεωμετρικῶν ἀγγείων. Ἐν τούτοις καὶ εἰς τὰς δύο περιπτώσεις ἀποκλείεται χρονολόγησις τῶν τοξωτῶν τούτων πορπῶν χαμηλότερα τῆς ἐποχῆς τῆς πρωτογεωμετρικῆς κεραμικῆς τῆς Μακεδονίας, δηλαδὴ τοῦ 9ου αἰ., καὶ τὸ ὑποχρεωτικὸν συμπέρασμα εἶναι ὅτι αἱ πόρπαι ἢ εἶναι περίπου σύγχρονοι πρὸς τὴν ταφήν Ε VIII, τοῦ σκύφου Ε26, ἢ πιθανώτατα εἶναι παλαιότεροι. Ἡ οὕτως ἢ ἄλλως αἱ πόρπαι τοποθετοῦνται ἐντὸς τοῦ 10ου π.Χ. αἰῶνος. Τοῦτο δύναται νὰ θεωρηθῆ βέβαιον διὰ τὰς πόρπας τῆς ταφῆς Ε II καὶ διὰ τὴν Εα, τὰς ὁποίας δικαιούμεθα νὰ χρονολογήσωμεν εἰς πρῶτους χρόνους τοῦ 10ου αἰ., μετ' αὐτῶν δὲ καὶ τὴν μικρὰν ὀκτώσχημον Εβ. Ὅσον διὰ τὰς λοιπὰς, χρονολόγησις εἰς τὸ τέλος τοῦ 10ου αἰ. ἢ τὰς ἀρχὰς τοῦ 9ου φαίνεται λίαν πιθανή. Ὡστε συνάγομεν καὶ τὸ χρήσιμον συμπέρασμα, ἐπικουρούμενον καὶ ἀπὸ τὸ παράδειγμα τῆς ταφῆς Ν IV, ὅτι αἱ μικρὰ ὀκτώσχημοι πόρπαι ἐμφανίζονται εἰς τὴν Μακεδονίαν ἤδη κατὰ τὸν 10ον αἰῶνα, ἐνῶ αἱ μεγαλύτεραι ἀκολουθοῦν κατὰ τὰς ἀρχὰς ἐνδεχομένως τοῦ 9ου, ὅτε ἐξακολουθεῖ ἡ χρῆσις μικρῶν τοξωτῶν πορπῶν μὲ συνεστραμμένον στέλεχος.

Καὶ αἱ τοξωταὶ πόρπαι ΑΓVIα (μὲ ἀπλοῦν στέλεχος) καὶ ΑΓXVα (συνεστραμμένον στέλεχος, μὲ ἰδιαίτεραν βελόνην καὶ ἐλλιπῆ σπείραν συστροφῆς) πρέπει ἐνδεχομένως νὰ θεωρηθοῦν σύγχρονοι πρὸς τὰς λοιπὰς καὶ νὰ ἐνταχθοῦν ἐντὸς τοῦ 10ου ἢ εἰς τὰς ἀρχὰς τοῦ 9ου αἰῶνος. Τὴν ἰδίαν ἐποχὴν ὀφείλομεν νὰ δεχθῶμεν καὶ διὰ τὴν πόρπην ΑΕXα, ἡ ὁποία πρέπει νὰ εἶναι παλαιότερα τῆς ταφῆς ΑΕ V μὲ τὰς μεγάλας ὀκτωσχήμους πόρπας, τὸν διπλοῦν πέλεκυν καὶ τὸ ψέλιον, νεωτέρα δὲ τῆς ΑΕ VI μὲ τὰς δύο περόνας.

Ὁ τύμβος ΑΖ περιεῖχε τὴν μόνην ἐκτὸς τοῦ τύμβου Ε τοξωτὴν πόρπην μὲ συμμετρικοὺς κόμβους εἰς τὴν ταφήν ΑΖ IV. Εἰς τὴν ἰδίαν ταφήν εὐρέθησαν καὶ τὰ μοναδικὰ ψέλια ἐκ πλατέος ἐλάσματος (ΑΖIVα-β). Εἶναι σχεδὸν βέβαιον ὅτι ἡ ταφή αὕτη προηγεῖται ἀρκετὰ τῆς ΑΖ VII, μὲ τὰ τρία ὀμφάλια, τὸ μέγα ψέλιον καὶ τὰς μεγάλας ὀκτωσχήμους πόρπας, εἰς τὴν ὁποίαν ἀνῆκε καὶ ὁ πρωτογεωμετρικὸς σκύφος ΑΖ16. Μεταξὺ τῶν δύο πρέπει νὰ τοποθετηθῆ ἡ ταφή ΑΖ II μὲ τὴν μικρὰν τοξωτὴν πόρπην μὲ συνεστραμμένον στέλεχος.

Εἰς τοὺς τύμβους Κ, Ν, Ρ, ΑΒ, ΑΓ καὶ ΑΕ εὐρέθησαν περόναι. Ὁ τύμβος Ν περιεῖχε ἀρκετὰ πρωτογεωμετρικὰ ἀγγεῖα, μετὰξὺ τῶν ὁποίων καὶ τὸν σκύφον Ν15, τῆς ταφῆς Ν VII (μὲ τὴν τοξωτὴν πόρπην Ν VIIδ), χρονολογούμενον πιθανώτατα ἐντὸς τοῦ 10ου αἰῶνος. Ἡ ταφή Ν X, εἰς τὴν ὁποίαν ἀνῆκον αἱ περόναι πρέπει νὰ εἶναι παλαιότερα τῆς Ν VII, τοῦτο δὲ σημαίνει ὅτι αἱ περόναι ἀνάγονται εἰς τὰς ἀρχὰς ἢ τὸ

αργότερον εἰς τὰ μέσα τοῦ αἰῶνος καὶ ἐπομένως καὶ τὸ μέγα ψέλιον NXυ ἀνάγεται εἰς τοὺς χρόνους αὐτούς. Τρίτη περόνη εὐρέθη ὑπὲρ τὴν ταφὴν N X καὶ ἡ τετάρτη εἰς τὴν ταφὴν N XIII.

Ἡ περόνη PIIIη ἀποτελεῖ ἰδιαιτερον τύπον, ὅπωςδὴποτε ὅμως εἶναι ἀμφίβηλος ἢ ἀπόδοσις τῆς εἰς τὴν ταφὴν P III, τὴν περιέχουσαν δύο μικρὰς ὀκτωσχήμους πόρπας.

Αἱ περόναι τοῦ τύμβου AB δὲν ἀνήκον εἰς συγκεκριμένην ταφὴν. Τῶν τύμβων AG καὶ AE αἱ περόναι τῶν ταφῶν AG X καὶ AE VI πρέπει νὰ θεωρηθοῦν παλαιότεραι τῶν τοξωτῶν πορπῶν τῶν ταφῶν AG VI καὶ AE X, ἄρα παλαιότεραι τοῦ τέλους τοῦ 10ου αἰ. Ἀποφασιστικὴν μαρτυρίαν διὰ τὴν πρωιμωτάτην χρονολόγησιν τῶν περόνων, πρωιμωτέραν τῆς τῶν τοξωτῶν πορπῶν, παρέχει ἡ παρατήρησις ὅτι οὐδεμία ταφὴ περιέχουσα περόνην περιεῖχεν ὀκτωσχήμους πόρπας εἴτε μικρὰς εἴτε μεγάλας (οὔτε ἡ KVIIα οὔτε ἡ PIIIη συνανήκουν πρὸς τὰ λοιπὰ κοσμήματα τῶν ταφῶν αὐτῶν).

Βάσει τῶν μικρῶν τοξωτῶν πορπῶν ἐδέχθημεν διὰ τὴν ταφὴν N IV χρονολογίαν εἰς τοὺς περὶ τὸ 900 π.Χ. χρόνους. Τοῦτο σημαίνει ὅτι καὶ τὸ ὀμφάλιον τῆς ταφῆς ταύτης ἀνήκει εἰς τοὺς ἰδίους χρόνους. Τοῦτο συνεπάγεται τὴν ἰδίαν χρονολόγησιν τόσον διὰ τὰ ὀμφάλια τῶν ἄλλων τύμβων (Υ, AZ καὶ AH), ὅσον καὶ διὰ τὰ μετ' αὐτῶν ἀνευρεθέντα ἀντικείμενα, ἤτοι τὰ μεγάλα ψέλια YIθ, AHIIθ καὶ τὰς μεγάλας ὀκτωσχήμους πόρπας AZVIIβ-β' καὶ AHIIIη-η', καὶ διὰ τὸν τρίδυμον πέλεκυν AHIIβ. Ὁ πρωτογεωμετρικὸς σκύφος AZ16 τῆς ταφῆς AZ VII δὲν ἀποκλείει τοιαύτην χρονολόγησιν, ἴσως μόνον ὑποδεικνύει ἐλαφρῶς χαμηλοτέραν χρονολογίαν διὰ τὰ ὀμφάλια τῆς ταφῆς ταύτης, τὰ ὅποια παρουσιάζουν μικρὰν μορφολογικὴν διαφορὰν ἀπὸ τὰ λοιπὰ.

Ἡ χρονολόγησις τοῦ πελέκεως AHIIβ εἰς τὰς ἀρχὰς τοῦ 9ου αἰ. σημαίνει ὅτι καὶ οἱ ἄλλοι ὅμοιοι πελέκεες πρέπει νὰ χρονολογηθοῦν εἰς τοὺς αὐτοὺς περίπου χρόνους, μάλιστα εἰς ὀλίγον προγενεστέρους, ἂν εἶναι ὀρθὴ ἡ παρατήρησις ὅτι ὁ AHIIβ ἀποτελεῖ τὸν νεώτερον τῶν τεσσάρων. Ἡ ὑπαρξίς καὶ εἰς τὰς τέσσαρας περιπτώσεις καὶ μεγάλων ψελίων, ἂν δὲν ἐνισχύη τὴν χρονολόγησιν ταύτην, ὅπωςδὴποτε δὲν τὴν ἀποκρούει, ἐνῶ ἡ παρουσία καὶ μεγάλων ὀκτωσχήμων πορπῶν ἐνισχύει τὴν ἄποψιν τῆς πρωίμου ἐμφανίσεως τούτων εἰς τὴν Μακεδονίαν.

Ἀξιοσημεῖωτος τέλος εἶναι ἡ παντελῆς σχεδὸν ἀπουσία χαλκῶν ἀμφικωνικῶν ψήφων καὶ πτηνομόρφων περιάπτων, συνήθων εἰς ἄλλα σημεῖα τῆς Μακεδονίας καὶ εὐρισκομένων ἐπίσης εἰς τοὺς νοτιώτερον κειμένους καὶ ὑπὸ τοῦ κ. Φ. ΠΕΤΣΑ ἀνασκαφέντας τύμβους. Εἰς τοὺς ἐνταῦθα δημοσιευομένους μόνον εἰς τὸν πίθον 4 τοῦ τύμβου AE εὐρέθησαν δύο τοιαῦται ψῆφοι καὶ εἰς τὸν τύμβον I τοιοῦτον περιάπτων. Τοῦτο σημαίνει, νομίζω, ὅτι τὰ ἀντικείμενα ταῦτα εἶναι νεώτερα ὅλων τῶν λοιπῶν καὶ καθίστανται ἐν Μακεδονίᾳ συνήθη ἀπὸ τοῦ τέλους τοῦ 8ου αἰῶνος καὶ κατὰ τὸν 7ον.

Βάσει τῶν γενομένων ἤδη παρατηρήσεων δυνάμεθα νὰ συναγάγωμεν ὠρισμένα γενικὰ συμπεράσματα διὰ τὴν χρονολογίαν τόσον τοῦ νεκροταφείου γενικῶς, ὅσον καὶ τῶν ἐπὶ μέρους τύμβων καὶ ταφῶν. Τὴν χρονικὴν ἀρχὴν τοῦ νεκροταφείου καθορίζουν ἀσφαλῶς τὰ μυκηναϊκοῦ τύπου ἀγγεῖα Δ5 καὶ N20, ὡς καὶ τὸ χαλκοῦν ξίφος, τὸ εὐ-

ρεθὲν εἰς τὸν τύμβον C¹, τὰ ὅποια δὲν εἶναι δυνατὸν νὰ εἶναι νεώτερα τῶν τελευταίων χρόνων τοῦ 11ου αἰῶνος π.Χ. ἢ τῶν πρώτων τοῦ 10ου. Ἡ παντελής ἀπουσία κεραμεικῆς γεωμετρικῆς ἢ ἀνατολιζούσης ἐμπνεύσεως καὶ κορινθιακῶν ἐπεισάκτων ἀγγείων πρέπει νὰ σημαίνει ὅτι οἱ νεώτεροι τῶν ἀνασκαφέντων ὑπ' ἐμοῦ τύμβων ἀνήκουν εἰς χρόνους παλαιότερους τοῦ 7ου αἰ. Ἐπομένως, ἂν θεωρήσωμεν ὡς ἀρχὴν τοῦ νεκροταφείου τοὺς περὶ τὸ 1000 π.Χ. χρόνους ὡς τέλος δὲ τὸν 7ον αἰ. π.Χ., δὲν θὰ ἀφιστάμεθα πολὺ τῆς ἀληθείας. Ἐντὸς τῆς χρονικῆς περιόδου τῶν 300 τούτων χρόνων δυνάμεθα νὰ ἐντάξωμεν τοὺς ἐνταῦθα δημοσιευομένους τύμβους.

Εἰδικώτερον δυνάμεθα νὰ προσδιορίσωμεν ὡς ἐξῆς τὴν χρονολόγησιν ἐκάστου τύμβου. Ἡ παρουσία τῶν ἀγγείων Δ5 καὶ N20 εἰς τοὺς τύμβους Δ καὶ N ἐπιτρέπει νὰ θεωρήσωμεν τούτους ὡς τοὺς ἀρχαιότερους (τέλη 11ου ἀρχαί 10ου αἰῶνος π.Χ.). Ἀτυχῶς οὐδὲν χαλκοῦν κόσμημα εὐρέθη μετὰ τῶν ἀγγείων τούτων, τὰ δὲ συνευρεθέντα ἀγγεῖα Δ13, N21, N22 δὲν εἶναι ἰδιαίτερος χαρακτηριστικά. Ἡ ὑπαρξίς εἰς τὸν τύμβον Δ τῶν πρωτογεωμετρικῶν ἀγγείων Δ15 (σκύφου), Δ22 (πρόχου), Δ23 (ἀμφορίσκου), τὰ ὅποια μὲ πολλὴν πιθανότητα ἐχρονολογήσαμεν εἰς τὸν 9ον αἰῶνα, δεικνύει ὅτι ὁ τύμβος ἐχρησιμοποιήθη καθ' ὅλον τὸν 10ον καὶ τοῦλάχιστον κατὰ τὸ α' ἡμισυ τοῦ 9ου π.Χ. αἰῶνος. Εἶναι ἐν τούτοις δυνατὸν αἰ ταφαὶ αἰ περιέχουσαι τὰ φιαλόσχημα Δ1, Δ6, Δ7 καὶ Δ20 νὰ κατέρχωνται καὶ μέχρι τοῦ 8ου αἰῶνος. Τὴν ἰδίαν ἢ καὶ μεγαλυτέραν χρονικὴν διάρκειαν πρέπει νὰ δεχθῶμεν καὶ διὰ τὸν τύμβον N, ὅπου εὐρέθησαν ἐπίσης πρωτογεωμετρικὰ ἀγγεῖα (σκύφος N15, κρατῆρ N36), δυνάμενα νὰ χρονολογηθῶν εἰς τὰ τέλη τοῦ 10ου ἢ τὰς ἀρχὰς τοῦ 9ου αἰῶνος π.Χ., ἀλλὰ καὶ ἄλλα (ἀμφορίσκοι N34, N35, κύπελλα N17, N28), τὰ ὅποια πιθανώτατα ἀνήκουν εἰς τὸ β' ἡμισυ τοῦ 9ου ἢ τὰς ἀρχὰς τοῦ 8ου αἰ. Ὅτι γενικῶς αἰ ταφαὶ τοῦ τύμβου N πρέπει νὰ ἐνταχθῶν ἐντὸς τοῦ 10ου καὶ τῶν ἀρχῶν τοῦ 9ου αἰῶνος μαρτυροῦν καὶ τὰ χαλκῆ κοσμήματά των. Εἶναι χαρακτηριστικὸν ὅτι εἰς τοῦτον εὐρέθησαν τὰ περισσότερα κοσμήματα, τὰ ὅποια εἶναι χαρακτηριστικὰ παλαιότερας παραδόσεως, ὡς περόνας, τοξωταὶ πόρπαι, δακτύλιοι μὲ ὀκτώσχημον ἀπόληξιν, περιλαίμια καὶ σπειροειδῆ κοσμήματα, ὡς τὸ NVIIIγ, NXVIIα καὶ NIβ.

Ὅτι καὶ τοῦ τύμβου E αἰ παλαιότεραι ταφαὶ ἀνάγονται εἰς τὸν 10ον αἰ. μαρτυροῦν αἰ τοξόσχημοι πόρπαι μὲ συμμετρικοὺς κόμβους τῆς ταφῆς E II, ἢ ὁμοία τῆς ταφῆς E IV καὶ ὁ πρωτογεωμετρικὸς σκύφος E26 τῆς ταφῆς E VIII. Τὰς οἰνοχόας E6 καὶ E8 ἐχρονολογήσαμεν ἐντὸς τοῦ 9ου αἰ., ἐνῶ τὰ φιαλόσχημα ἀγγεῖα E2 καὶ E3 δεχόμεθα ὅτι εἶναι δυνατὸν νὰ ἀνήκουν εἰς τὸν 8ον π.Χ. αἰ. Ἀξιοσημείωτος διὰ τὴν πρώιμον χρονολογίαν τοῦ τύμβου εἶναι ὁ μέγας ἀριθμὸς τοξωτῶν πορπῶν, αἰ ὅποια κυριαρχοῦν σχεδὸν εἰς τὰς ταφὰς τοῦ τύμβου τούτου.

Εἰς τὸν 10ον αἰῶνα εἶναι δυνατὸν νὰ ἀναχθῶν καὶ αἰ παλαιότεραι ταφαὶ τῶν τύμβων AB, AG, AE καὶ AZ αἰ περιέχουσαι περόνας (ABβ καὶ ABζ, AGXα-α', AEVI α-α') καὶ τοξοσχήμους μὲ συμμετρικοὺς κόμβους πόρπας (AZIVγ). Τοῦ τύμβου AB ἢ ταφή, εἰς ἣν ἀνήκεν ὁ πρωτογεωμετρικὸς ἀμφορίσκος AB7, πρέπει νὰ χρονολογηθῆ

¹ ΑΔ 17, 1961/2, σ. 242, πίν. 146α.

τὸ ἐνωρίτερον ἐντὸς τοῦ 9ου αἰῶνος ἢ δὲ ταφή τοῦ κυπέλλου AB13 εἶναι δυνατόν νὰ κατέρχεται μέχρι καὶ τοῦ 8ου αἰῶνος, ὅτε χρονολογοῦμεν καὶ τὰς ταφὰς AB II καὶ AB III, εἰς ἃς ἀνήκουν τὰ φιαλόσχημα AB17 καὶ AB19. Τοῦ τύμβου ΑΓ αἱ ταφαὶ ΑΓ III, ΑΓ IX πρέπει νὰ χρονολογηθοῦν εἰς τὰς ἀρχὰς τοῦ 9ου αἰ. (λόγω τῶν σκύφων ΑΓ7 καὶ ΑΓ24), ἢ «ταφή» ΑΓ XIII-XIV ἐντὸς τοῦ 9ου (λόγω τοῦ σκύφου ΑΓ33) καὶ ἡ ταφή ΑΓXX πιθανὸν ἐντὸς τοῦ 8ου αἰ. π.Χ. (λόγω τῆς πόρπης ΑΓXXγ). Εἰς τὸν τύμβον ΑΕ οὐδὲν πρωτογεωμετρικὸν ἀγγεῖον εὐρέθη, ἡ ταφή ὅμως ΑΕ V εἶναι μὲν ἀπίθανον νὰ χρονολογηθῇ εἰς τὸν 10ον π.Χ. αἰ., ἐξ ἴσου ὅμως ἀπίθανον θεωρῶ τὴν χρονολόγησιν τῆς κάτω τοῦ 9ου, διότι, ὡς ἐφάνη ἀνωτέρω, αἱ μεγάλαι ὀκτώσχημοι πόρπαι καὶ τὰ μεγάλα ψέλια δὲν κατέρχονται κάτω τοῦ αἰῶνος τούτου, εἰς τὴν ἰδίαν δὲ περίοδον ἀνήκουν καὶ οἱ τρίδυμοι πελέκει. Νεώτεροι ὅμως ταφαὶ ἐξηκολούθησαν νὰ γίνωνται ἐντὸς τοῦ τύμβου τούτου, τοιαύτη δὲ δύναται νὰ θεωρηθῇ ἡ ταφή τοῦ πίθου ΑΕ4 μὲ τὰς δύο χαλκᾶς ἀμφικωνικὰς ψήφους. Τέλος, τοῦ τύμβου ΑΖ ἡ πλουσιωτάτη ταφή ΑΖ VII μὲ πολλὴν πιθανότητα χρονολογεῖται ἐντὸς τοῦ 9ου αἰῶνος (λόγω τοῦ σκύφου ΑΖ16), ἐνῶ δι' οὐδεμίαν ταφήν εἴμεθα ὑποχρεωμένοι νὰ ἀναζητήσωμεν χρονολογίαν νεωτέραν τοῦ αἰῶνος τούτου.

Χρονολόγησιν περὶ τὰ τέλη τοῦ 10ου αἰ. ἢ τὰς ἀρχὰς τοῦ 9ου ἐδέχθημεν καὶ διὰ τὸν σκύφον Ξ2, ὁ ὁποῖος ὅμως εὐρέθη μόνος, ἐνῶ αἱ ἄλλαι ταφαὶ τοῦ τύμβου Ξ ἦσαν καὶ ὀλίγαι καὶ πτωχαί, ὥστε δὲν προσφέρουν ἱκανὰ στοιχεῖα χρονολογήσεως.

Εἰς τὰς ἀρχὰς τοῦ 9ου αἰῶνος ἐχρονολογήσαμεν τὸ κύπελλον Φ1, ἐντὸς δὲ τοῦ α' ἡμίσεος τοῦ 9ου αἰ. πρέπει πιθανώτατα νὰ χρονολογηθῇ ἡ ταφή Φ III μὲ τὸν τρίδυμον πέλεκυν καὶ τὰς μεγάλας ὀκτώσχημους πόρπας, ὡς καὶ ἡ ταφή Φ VIII μὲ τὰς δύο μεγάλας ὀκτώσχημους πόρπας.

Ἡ ὑπαρξίς τῆς περόνης ΚVIIα καὶ τοῦ κανθάρου Κ13 ἐπιτρέπουν ἴσως νὰ δεχθῶμεν ὅτι καὶ τοῦ τύμβου Κ αἱ παλαιότεραι ταφαὶ ἀνάγονται εἰς τὰς ἀρχὰς τοῦ 9ου αἰῶνος, ἐνῶ ἡ ταφή Κ V μὲ τὸ φιαλόσχημον Κ5, ὡς καὶ τὸ παρὰ τὴν ταφήν Κ II εὐρεθὲν ἕτερον φιαλόσχημον Κ25 μαρτυροῦν ὅτι ἡ χρῆσις τοῦ τύμβου ἐξηκολούθησε καὶ ἐντὸς τοῦ 8ου αἰῶνος.

Ἐὰν ἡ περόνη ΡIIIη χρονολογηθῇ εἰς τὸν 10ον αἰῶνα, τότε καὶ ὁ τύμβος οὗτος (Ρ) θὰ ἔπρεπε νὰ ἀναχθῇ εἰς τὸν ἴδιον αἰῶνα. Ἐπειδὴ ὅμως δὲν θεωρῶ τοῦτο πολὺ πιθανόν, θεωρῶ ἀσφαλῆ τὴν χρονολόγησιν τῶν ταφῶν τοῦ ἐντὸς τοῦ 9ου αἰ., βάσει τῶν πρωτογεωμετρικῶν σκύφων Ρ1 καὶ Ρ21 καὶ τοῦ θηλάστρου Ρ2, ἐνῶ ἀφ' ἑτέρου ἡ ὑπαρξίς τοῦ κυπέλλου Ρ18, χωρὶς νὰ ἀποκλείη τὴν ἐντὸς τοῦ αἰῶνος τούτου χρονολόγησιν, ἐπιτρέπει πάντως νὰ ὑποθέσωμεν ὅτι μερικαὶ ταφαὶ ἀνήκουν καὶ εἰς τὸν 8ον αἰῶνα.

Εἰς τὸν 9ον αἰῶνα πρέπει νὰ χρονολογηθοῦν αἱ παλαιότεραι ταφαὶ τῶν τύμβων Ζ, Τ, Υ καὶ ΑΔ βάσει τῶν πρωτογεωμετρικῶν ἀγγείων (ὄστρακα τύμβου Ζ, σκύφος Τ1, ἀμφορίσκος Υ6, ΑΔ10), τῶν μεγάλων ψελίων (Υ10, ΑΔ18, δ'), τῶν μεγάλων ὀκτώσχημων πορπῶν (ΑΔ1β) καὶ τῶν ὀμφαλίων (Υ11, κ). Θεωρῶ πιθανόν ὅτι ὁ τύμβος Ζ ἐξηκολούθησε χρησιμοποιούμενος ἐπὶ μακρὸν διάστημα καὶ ἐντὸς τοῦ 8ου αἰῶνος, λαμβάνων ὑπ' ὄψιν τὸν σχετικῶς μεγάλον ἀριθμὸν τῶν ἐν αὐτῷ εὐρεθέντων φιαλοσχημῶν ἀγγείων (Ζ4, Ζ7, Ζ15, Ζ20 καὶ Ζ1, Ζ31, Ζ33, Ζ36), τῆς χαλκῆς πόρπης

ZVα και τῆς ψήφου ZVβ. Διὰ τοὺς τύμβους Υ' και ΑΔ πρέπει νὰ δεχθῶμεν μικρὰν σχετικῶς διάρκειαν, βασιζόμενοι εἰς τὸν μικρὸν ἀριθμὸν ταφῶν των. Μεγαλυτέρα, ἴσως, ὑπῆρξεν ἡ διάρκεια χρήσεως τοῦ τύμβου Γ, ἀλλ' ἡ ἐν αὐτῷ παρουσία ἀσυνήθως μεγάλου ἀριθμοῦ ἀνδρικῶν ταφῶν ὑπῆρξεν ἡ αἰτία τῆς σπάνιως μεταλλίνων ἀντικειμένων.

Εἰς τὸν 9ον αἰῶνα πρέπει νὰ ἀνήκη και ἡ πλουσία ταφή ΑΗ II μετὸ μέγα χαλκοῦν ψέλιον, τὰς μεγάλας ὀκτώσχημους πόρπας, τὰ ὀμφάλια και τὸν τρίδυμον πέλεκυν. Θὰ ἦτο ἴσως δυνατὸν νὰ προσθέσωμεν ὅτι ἡ μορφή τοῦ πελέκεως ὀδηγεῖ εἰς χρονολόγησιν τῆς ταφῆς οὐχὶ εἰς τοὺς πρώτους χρόνους τοῦ αἰῶνος, πάντως ὅμως οὐχὶ πολὺ μακρὰν αὐτῶν. Ἄφ' ἑτέρου ἡ ὕπαρξις τῶν φιαλοσχημῶν ἀγγείων ΑΗ7 και ΑΗ16 ἐπιτρέπει τὴν ὑπόθεσιν, ὅτι ἐξηκολούθησε χρησιμοποιούμενος ὁ τύμβος και ἐντὸς τοῦ 8ου αἰῶνος.

Ἐκ τῶν λοιπῶν τύμβων θὰ ἦτο δυνατὸν νὰ χρονολογήσωμεν εἰς τὸν 9ον αἰῶνα τὸν τύμβον Ο (μέγα ψέλιον, μεγάλα ὀκτώσχημοι πόρπαι). Διὰ τοὺς τύμβους Α, Β, Γ, Χ και ΑΑ τὰ στοιχεῖα εἶναι ἀνεπαρκῆ δι' οἰανδήποτε συγκεκριμένην χρονολόγησιν, ἀλλὰ τὸ πιθανώτερον εἶναι ὅτι πρέπει νὰ δεχθῶμεν χρονολογίαν ἐντὸς τοῦ 9ου αἰῶνος διὰ τὰς περισσοτέρας ταφάς των, ἀν και μερικαὶ ἐκ τῶν παλαιότερων δύνανται νὰ ἀνάγωνται και εἰς τὸν 10ον αἰ. (Α V π.χ.). Τὰ ὀλίγα τέλος εὐρήματα τοῦ τύμβου ΑΘ τοποθετοῦν τοῦτον ἐντὸς τοῦ 8ου αἰῶνος.

Ἀνακεφαλαιοῦντες δυνάμεθα νὰ δώσωμεν τὴν ἀκόλουθον σχηματικὴν εἰκόνα τῆς χρονικῆς κατατάξεως τῶν τύμβων βάσει τῶν παλαιότερων ταφῶν των.

1. Δ, Ν: τέλος 11ου — ἀρχαὶ 10ου αἰῶνος π.Χ.
2. Ε, ΑΒ, ΑΓ, ΑΕ, ΑΖ: ἀρχαὶ 10ου αἰ. π.Χ.
3. Κ, Ξ, Φ: τέλος 10ου—ἀρχαὶ 9ου αἰ. π.Χ.
4. Ζ, Ο, Τ, Υ, ΑΔ, ΑΗ: α' ἡμισυ 9ου αἰ. π.Χ.
5. Α, Β, Γ, Χ, ΑΑ: 9ος αἰ. π.Χ.
6. ΑΘ: 8ος αἰ. π.Χ.

Ἡ ὀριζόντιος στρωματογραφία τῶν ἀνασκαφέντων τύμβων δὲν προσφέρει περισσότερον ἀσφαλῆ στοιχεῖα, δύναται οὐχ ἤττον νὰ ἐπιβεβαιώσῃ γενικῶς τὴν προτεινομένην χρονολόγησιν. Πράγματι ὅλοι οἱ ἀρχαιότεροι τύμβοι εὐρίσκονται εἰς τὰ βορειότερα πέρατα τοῦ νεκροταφείου, ἐνῶ οἱ νοτιώτερον κείμενοι φαίνεται ὅτι εἶναι νεώτεροι. Τοῦτο σημαίνει ὅτι τὸ νεκροταφεῖον ἤρχισε σχηματιζόμενον εἰς μεγάλην ἀπόστασιν ἀπὸ τοῦ συνοικισμοῦ, τὸν ὁποῖον τοποθετοῦμεν ἐπὶ τοῦ βορείως τοῦ ἐλληνιστικοῦ ἀνακτόρου ἐκτεινομένου ἀνδῆρου, σὺν τῷ χρόνῳ δὲ προσετίθεντο ὅλον ἐν και πλησιέστερον πρὸς αὐτόν, ἦτοι νοτιώτερον, οἱ μεταγενέστεροι τύμβοι. Τοῦτο εἶναι σύμφωνον και πρὸς τὴν γενικὴν εἰκόνα τὴν ὁποῖαν παρέχουν οἱ ὑπὸ τοῦ κ. Φ. ΠΕΤΣΑ ἀνασκαφέντες τύμβοι τοῦ νεκροταφείου, οἱ ὁποῖοι γενικῶς φαίνεται ὅτι εἶναι νεώτεροι τῶν ἐνταῦθα δημοσιευμένων και οἱ ὁποῖοι ἔκειντο νοτιώτερον τούτων.

VI. ΣΥΜΠΕΡΑΣΜΑΤΑ

Τὸ νεκροταφεῖον τῆς Βεργίνας ἀπεδείχθη εἰς τῶν σπουδαιότερων ἀρχαιολογικῶν χώρων τῆς Μακεδονίας, μοναδικὸς διὰ τὸν πλοῦτον τῶν κεραμεικῶν, χαλκῶν καὶ σιδηρῶν εὐρημάτων τῆς πρωίμου ἐποχῆς τοῦ σιδήρου. Ἡ ἔκτασις καὶ ἡ διάρκειά του προσδίδουν εἰς αὐτὸ ἔτι μεγαλυτέραν σημασίαν, ἐπιτεινομένην ἀπὸ τὴν μορφήν του (τύμβοι), ἢ δὲ παρουσία εἰς τοῦτο ἀφ' ἐνὸς μὲν τῶν πρωτογεωμετρικῶν ἀγγείων, ἀφ' ἑτέρου δὲ τῶν χαλκῶν κοσμημάτων, τὸ καθιστᾷ πολῦτιμον συνδυτικὸν κρίκον μεταξὺ τοῦ Αἰγαίου καὶ τῆς Κεντρικῆς Εὐρώπης. Καὶ ἐνῶ βοηθεῖ εἰς τὴν λύσιν σημαντικῶν προβλημάτων, θέτει ἄλλα, διὰ τὴν λύσιν τῶν ὁποίων ἀπαιτεῖται περαιτέρω ἔρευνα εἰς ὕλην τὴν ἔκτασιν τοῦ βορείου ἑλληνικοῦ χώρου.

Ἐκ τῶν προηγηθέντων κεφαλαίων προκύπτει ὅτι ἡ ἀρχὴ τοῦ νεκροταφείου πρέπει νὰ τοποθετηθῆ εἰς χρόνους ὀλίγον προγενεστέρους τῆς 1ης χιλιετηρίδος, ἢ δὲ διάρκειά του νὰ ὑπολογισθῆ μεγαλυτέρα τῶν 3 αἰώνων. Ὑποθέτω ὅτι τὰ ἐλάχιστα εὐρήματα τοῦ τύμβου I, ὡς καὶ ἀρκετὰ τῶν ὑπὸ τοῦ κ. Φ. ΠΕΤΣΑ ἀνασκαφέντων τύμβων, δύνανται νὰ χρονολογηθῶν καὶ εἰς τὸν 7ον αἰῶνα, ὥστε οὐδὲν ἀποκλείει τὴν γνώμην, ὅτι τὸ νεκροταφεῖον τοῦτο ἐξηκολούθησε μέχρι καὶ τοῦ τέλους τοῦ αἰῶνος τούτου, μέχρι δηλαδὴ τῶν χρόνων τῆς δημιουργίας τοῦ πρώτου μακεδονικοῦ κράτους. Ἡ ἔκτασις καὶ ἡ διάρκεια τοῦ νεκροταφείου μαρτυροῦν τὴν ὕπαρξιν ἀκμαίου οἰκισμοῦ, δημιουργηθέντος περὶ τὰ τέλη τοῦ 11ου π.Χ. αἰῶνος καὶ διατηρηθέντος ἐπὶ πολλοὺς αἰῶνας. Ἐκ τῶν ἀποκαλυφθεισῶν ταφῶν προκύπτει ὅτι ὁ οἰκισμὸς οὗτος ἐγνώρισεν ἰδιαιτέραν ἀκμὴν ἰδίως κατὰ τὸν 9ον αἰ. π.Χ., ὅτε χρονολογοῦνται καὶ αἱ πλουσιώτεροι ταφαί.

Ἐκ τοῦ ὄπλισμοῦ τῶν ἀνδρικῶν ταφῶν συνάγεται ὅτι ὅλοι οἱ ἄνδρες δὲν ἦσαν ὁμοιόμορφως ὄπλισμένοι, τοῦτο δὲ δύναται νὰ ὑποδηλοῖ καὶ κοινωνικὴν διάκρισιν. Σαφῆ κοινωνικὴν ἢ οἰκονομικὴν διάκρισιν μαρτυροῦν αἱ γυναικεῖαι ταφαί, μερικαὶ τῶν ὁποίων ἦσαν πλουσιώταται, ἐνῶ ἄλλαι περιεῖχον ὀλίγα καὶ κοινὰ μόνον κοσμήματα. Ἄν μάλιστα εὐσταθῆ ἢ ὑπόθεσις διὰ τὴν σημασίαν τῶν τριδύμων πελέκεων ὡς διακριτικῶν ἱερατικοῦ ἀξιώματος, δυνάμεθα νὰ δεχθῶμεν τὴν ὕπαρξιν κοινωνίας ἀρκετὰ ἀνεπτυγμένης καὶ διαφοροποιημένης εἰς τάξεις καὶ ἐπαγγέλματα, ὅπου μερικαὶ οἰκογένειαι κατέχουν ἰδιαιτέραν θέσιν καὶ ἰσχύν, περιβεβλημένην τὸ κῦρος τῆς θρησκείας.

Εἶναι πιθανώτατον ὅτι ἕκαστος τύμβος ἀνῆκεν εἰς ὠρισμένην οἰκογένειαν, ἢ ὁποία ἔθαπτεν εἰς αὐτὸν τοὺς νεκροὺς τῆς ἢ ὕπαρξις συστάδων τύμβων ἐπιτρέπει νὰ υποθέσωμεν ὅτι αὗται ἀνῆκον εἰς οἰκογενείας ἀνηκούσας εἰς τὸ αὐτὸ γένος, τοῦτο δὲ παρέχει χρήσιμον στοιχεῖον διὰ τὴν γνῶσιν τῆς ὀργανώσεως τῆς κοινωνίας τῶν κατοίκων τῆς Βεργίνας. Αἱ ταφαί γενικῶς, αἱ γυναικεῖαι δὲ περισσότερον τῶν ἀνδρικῶν, μαρτυροῦν πλοῦτον ἀξιόλογον, μερικαὶ μάλιστα δεικνύουν ἀσφαλῶς ὅτι ὑπῆρχον οἰκογένειαι ἐξαι-

ρετικῶς εὐποροὶ καὶ κατέχουσαι ἐξέχουσαν θέσιν ἔναντι ἄλλων σαφῶς ὑποδεεστέρων.

Μοναδικὴ διὰ τὸν ἑλληνικὸν χῶρον εἶναι ἡ μορφή τοῦ νεκροταφείου. Μολονότι ὁ ταφικὸς τύμβος εἶναι γνωστὸς εἰς τὴν Ἑλλάδα ἀπὸ τῶν πρωτοελλαδικῶν ἢ μεσοελλαδικῶν χρόνων, ἐξακολουθοῦν δὲ νὰ κατασκευάζωνται τύμβοι καὶ καθ' ὅλας τὰς ἐπομένας περιόδους (μυκηναϊκὴν, γεωμετρικὴν κλπ.)¹, οὐδαμοῦ εὐρέθη μέχρι σήμερον νεκροταφεῖον ἀποτελούμενον ἐξ ὀλοκλήρου ἐκ τύμβων· εἰς ὅλας τὰς περιοχὰς οἱ τύμβοι εἴτε εἶναι τελείως μεμονωμένοι εἴτε ἀνήκουν εἰς ὀλιγάριθμον ὁμάδα. Τοῦτο σημαίνει προφανῶς ὅτι τὴν καταγωγὴν τοῦ ἐθίμου τούτου πρέπει νὰ ἀναζητήσωμεν ἐκτὸς τῶν ὀρίων τοῦ ἑλληνικοῦ χῶρου. Ἐξ ἴσου μοναδικὴ εἶναι ἡ εἰκὼν, τὴν ὁποῖαν παρουσιάζουν αἱ γυναικεῖαι ταφαὶ μὲ τὰ πολυάριθμα καὶ ποικίλα χαλκᾶ κοσμήματα. Εἰς οὐδεμίαν περιοχὴν τῆς Ἑλλάδος ἀνευρίσκομεν κάτι παρόμοιον, ὥστε καὶ διὰ τὸ φαινόμενον τοῦτο εἴμεθα ὑποχρεωμένοι νὰ ἀναζητήσωμεν ἐξωελληνικὴν παράδοσιν. Εἶδομεν εἰς τὰ ἐπὶ μέρους κεφάλαια ὅτι τὸ σύνολον σχεδὸν τῶν χαλκῶν κοσμημάτων πρέπει νὰ ἔχουν βόρειον καταγωγὴν, εἰδικώτερον νὰ κατάγονται ἀπὸ πολιτισμοὺς τῆς Κεντρικῆς Εὐρώπης. Δὲν δυνάμεθα νὰ ὀμιλήσωμεν μὲ τὴν ἰδίαν βεβαιότητα διὰ τὰ σιδηρᾶ ὄπλα, μολονότι τὸ χαρακτηριστικώτερον τούτων, τὸ ξίφος τύπου Naue II, ἔχει ἐπίσης βόρειον τὴν καταγωγὴν, διότι ὁ τύπος οὗτος εἶχε φθάσει παλαιότερον εἰς τὸ Αἰγαῖον καὶ εἰς τὴν περιοχὴν αὐτὴν εἶχεν ἤδη λάβει τὴν μορφήν, τὴν ὁποῖαν εὐρίσκομεν εἰς τὰ ξίφη τῆς Βεργίνας. Ὅπως δὲ ὅμως, ἂν εἰς τὴν Νότιον Ἑλλάδα τὰ σιδηρᾶ ξίφη ἔχουν ἐγγχωρίους προγόνους εἰς τὰ χαλκᾶ ξίφη τῶν τελευταίων μυκηναϊκῶν καὶ τῶν ὑπομυκηναϊκῶν χρόνων, διὰ τὰ ξίφη τῆς Βεργίνας δὲν ἀποκλείεται ἡ ἀναγωγή των κατ' εὐθείαν εἰς τὰ εὐρωπαϊκὰ πρότυπα, ἐφ' ὅσον μάλιστα τὸ χαλκοῦν ξίφος τοῦ τύμβου C δεικνύει τὴν διατήρησιν τῆς παλαιᾶς παραδόσεως.

Διάφορον ἐντελῶς εἰκόνα παρέχει ἡ κεραμεικὴ τοῦ νεκροταφείου. Τὸ μέγιστον ποσοστὸν εἶναι ἀγγεῖα χειροποίητα, ἔχοντα σχήματα, τὰ ὁποῖα συνεχίζουν κατὰ κανόνα μακρὰν ἐγγχωρίαν παράδοσιν. Ἐκτὸς τούτων εὐρέθησαν καὶ ἀρκετὰ τροχήλατα πρωτογεωμετρικά, καταγόμενα ὀλίγα μὲν ἀμέσως, τὰ πλεῖστα ὅμως ἐμμέσως ἐκ τῆς ἀττικῆς πρωτογεωμετρικῆς κεραμεικῆς, ἡ ὁποῖα ἐπηρέασε βαθύτατα τὴν κεραμεικὴν ὀλοκλήρου τοῦ ἑλληνικοῦ χῶρου. Ἐκτὸς ὅμως τούτων ὑπάρχουν πολὺ ὀλίγα παραδείγματα «ραβδωτῆς» καὶ «ἐγχαρακτοῦ» κεραμεικῆς, τὰ ὁποῖα πιθανώτατα ἀνήκουν εἰς ξένην κεραμεικὴν παράδοσιν, συγκεκριμένως εἰς παράδοσιν δουνάβιον.

Ἐκ τῶν ἀνωτέρω εἶναι δυνατόν νὰ συναχθοῦν ὠρισμένα γενικώτερα συμπεράσματα, τὰ ὁποῖα, μολονότι εἰς τὴν παροῦσαν κατάστασιν τῶν γνώσεών μας δὲν εἶναι δυνατόν νὰ θεωρηθοῦν ὅλα ἀπολύτως ἀσφαλῆ, εἶναι πιθανὰ καὶ βοηθοῦν εἰς ἐρμηνεῖαν ἱστορικῶν φαινομένων, τὰ ὁποῖα ἀπασχολοῦν τοὺς ἐρευνητὰς τῆς Νοτιοανατολικῆς Εὐρώπης καὶ τοῦ Αἰγαίου, τοὺς ἀσχολουμένους μὲ τὴν περίοδον ταύτην. Τὸ πρῶτον, σχεδὸν βέβαιον, συμπέρασμα εἶναι ὅτι οἱ κάτοικοι τοῦ οἰκισμοῦ τῆς Βεργίνας, εἰς τοὺς ὁποίους ἀνῆκε τὸ νεκροταφεῖον, δὲν ἔζων ἐκεῖ πρὸ τῆς 11ης ἑκατονταετίας π.Χ., ἀλλ' ὅτι ἐγκατεστάθησαν εἰς τὴν περιοχὴν αὐτὴν περὶ τὰ τέλη ταύτης. Μὲ τὴν ἰδίαν βεβαιότητα δυνάμεθα νὰ εἴπωμεν ὅτι ἀποκλείεται οἱ κάτοικοι οὗτοι νὰ προήρχοντο ἐκ τῆς Νοτίου

¹ Βλ. ΜΑΝ. ΑΝΔΡΟΝΙΚΟΥ, Ἑλληνικὰ Ἐπιτάφια Μνημεῖα, ΑΔ 17, 1961/2, σ. 152 - 210.

Ἑλλάδος. Τὰ νέα ξένα στοιχεῖα, τὰ ὅποια παρατηρήσαμεν (τύμβοι, χαλκᾶ κοσμήματα, κλπ.) μαρτυροῦν ὅτι οὔτε ἐξ ἄλλης περιοχῆς τῆς Μακεδονίας μετεκινήθησαν πρὸς τὰς βορείους ὑπωρεῖας τῶν Πιερίων, ἀλλ' ὅτι οὗτοι ἦσαν φορεῖς μιᾶς ξένης, βορείου πολιτιστικῆς παραδόσεως. Ἡ κοιτίς των δὲν εἶναι εὐκόλον νὰ ἐντοπισθῇ· ὠρισμένα ἐκ τῶν χαλκῶν ἀντικειμένων θὰ ὠδήγουν εἰς τὴν Βορειοδυτικὴν Γιουγκοσλαβίαν, τὴν Βοσνίαν καὶ τὴν Δαλματίαν, ἀλλ' ἐξ ἴσου ἰσχυρὰ θὰ ἦτο ὑπόθεσις περὶ τοποθετήσεως τῆς ἀρχικῆς των πατρίδος εἰς περιοχὴν παραδουνάβιον ἔτι βορειότεραν. Ἡ πλήρης σχεδὸν ἄγνοια τοῦ ἐθίμου τῆς καύσεως καὶ ἡ κυριαρχία τῶν τύμβων μαρτυροῦν, νομίζω, ὅτι ἡ παράδοσις τοῦ λαοῦ τῆς Βεργίνας πρέπει νὰ ἀναχθῇ εἰς πολιτισμὸν προγενέστερον τῆς περιόδου τῆς Urnenfelderkultur, πιθανώτατα εἰς τὴν περίοδον καὶ τὸν πολιτισμὸν τῶν Tumulus, ὁ ὅποιος κυριαρχεῖ εἰς τὴν Κεντρικὴν Εὐρώπην μέχρι τοῦ 13ου αἰῶνος. Ἄν καὶ ἐκφεύγει τῶν ὀρίων τῶν ἀσφαλῶν γνώσεών μου, θὰ τολμήσω νὰ ὑπενθυμίσω τὴν ἄποψιν τῆς Dr. MOZSOLICS περὶ τῶν κινήσεων καὶ ἀναστατώσεων τῶν οὐγγρικῶν περιοχῶν κατ' αὐτὴν τὴν περίοδον, ἀντίκτυπον τῶν ὁποίων θεωρεῖ τὴν μέχρις Αἰγαίου διὰ τῆς Γιουγκοσλαβίας κίνησιν μεγάλων ομάδων¹, χωρὶς νὰ λησμονῶ τὰς ἀντιρρήσεις, τὰς ὁποίας προεκάλεσε, καὶ τὰς ἀντιθέτους περὶ αὐτοῦ ἀπόψεις ἐγκύρων εἰδικῶν, ὡς τοῦ M. GARAŠANIN².

Ἄν ἡ παρέκβασις αὕτη ἐκινήθη εἰς τὴν περιοχὴν τοῦ ὑποθετικοῦ, δὲν πρέπει νὰ μᾶς ἐμποδίσῃ νὰ ἐπισημάνωμεν τὰ βεβαιότερα πορίσματα τῶν παρατηρήσεών μας. Ἐπανερχόμενοι εἰς αὐτὰ δυνάμεθα νὰ εἴπωμεν ὅτι εἶναι σχεδὸν ἀναμφισβήτητος ἡ ἐκ Βορρᾶ προέλευσις ἑνὸς φύλου, τὸ ὅποιον ἐγκατεστάθη εἰς τὴν περιοχὴν τῆς Βεργίνας. Τὸ φύλον τοῦτο ἀνεμείχθη προφανῶς μετ' ἰθαγενῆ πληθυσμὸν, παρὰ τοῦ ὁποίου παρέλαβε τὴν κεραμεικὴν παράδοσιν καὶ βεβαίως καὶ ἄλλα πολιτιστικὰ στοιχεῖα, τὰ ὅποια δὲν εἶναι εὐκόλον νὰ διαπιστώσωμεν ἀρχαιολογικῶς, διετήρησεν ὅμως τὴν ἀγάπην του πρὸς τὰ πλούσια χαλκᾶ ἀντικείμενα, τὴν ὁποίαν μακροτάτη παράδοσις τοῦ εἶχε καλλιέργησει. Ἐπίσης διατηρεῖ εἰς περιορισμένον βαθμὸν κεραμεικὰς μορφὰς καὶ τεχνικὴν, ἡ ὁποία εἶναι ἄγνωστος εἰς τὴν νέαν του πατρίδα πρὸ τῆς ἀφίξεώς του, ἀλλὰ τοῦτο μόνον διὰ μικρὸν διάστημα. Ἄφ' ἑτέρου δέχεται τὴν κεραμεικὴν παράδοσιν τοῦ ἰθαγενοῦς στοιχείου, ἡ ὁποία εἶναι ἀρκετὰ ἰσχυρὰ καὶ προσφέρει χρήσιμα σκευῆ, ὥστε νὰ διατηρηθῇ ἐπὶ μακρόν. Ἄν μάλιστα δεχθῶμεν ὅτι τὴν κεραμεικὴν τέχνην ἤσκουν ἐν Μακεδονίᾳ αἱ γυναῖκες, ὡς συμβαίνει εἰς πολλὰς μὴ ἀνεπτυγμένας κοινωνίας, ἡ διατήρησις τῆς ἐγχωρίου παραδόσεως καθίσταται ἔτι μᾶλλον εὐεξήγητος, καθ' ὅσον ἡ μετὰ τὴν εἰσβολὴν ἐπιμειξία μετ' αὐτῶν καὶ ἡ ὡς ἐκ τούτου ἐπιβίωσις των ἀποτελεῖ φαινόμενον ἐπίσης σύνηθες. Τρίτον στοιχεῖον τοῦ νεκροταφείου τῆς Βεργίνας ἀποτελοῦν τὰ πρωτογεωμετρικὰ ἀγγεῖα, τῶν ὁποίων ἀναμφισβήτητος εἶναι ἡ καταγωγὴ ἐκ τῆς Νοτίου Ἑλλάδος. Τὰ παλαιότερα τούτων ἀνήκουν εἰς τὸν 10ον αἰῶνα π.Χ., ἐξ οὗ συνάγομεν ὅτι ἀπὸ τῆς ἐποχῆς ἐκείνης ὑπῆρχεν ἐπαφὴ καὶ ἀνταλλαγὴ πολιτιστικῶν ἀγαθῶν μεταξὺ τῶν δύο περιοχῶν. Ἡ ἐπαφὴ αὕτη συνεχίζει ἢ μᾶλλον ἀνανεώνει παλαιότεραν παράδοσιν τοῦ τόπου, ὡς δεικνύουν τὰ δύο μυκηναϊκοῦ σχήματος ἀγγεῖα. Ἡ ἀπου-

¹ A. MOZSOLICS, Archaeologische Beiträge zur Geschichte der grossen Wanderung. Acta Archaeol. Hungarica 8, 1957, σ. 119 - 156. Πρβ. St. PIGGOTT, Antiquity 34, 1960, σ. 288.

² Archaeologia Jugoslavica V, 1964, σ. 17 - 24. KÓSZEGI, Acta Archaeol. Hung. 11, 1960, σ. 184.

σία ἐν τούτοις γεωμετρικῶν ἐπιδράσεων μαρτυρεῖ ὅτι ἡ ἐπαφή αὕτη, ἂν δὲν διεκόπη τελείως κατὰ τὴν γεωμετρικὴν ἐποχὴν, δὲν ἦτο πλέον ἀρκετὰ ἰσχυρά, ὥστε νὰ ἀφήσῃ ἵχνη¹.

Πέρα ὅμως τῶν πορισμάτων τούτων τὰ εὐρήματα τοῦ νεκροταφείου τῆς Βεργίνας ρίπτουν, νομίζω, φῶς καὶ ἐπὶ τοῦ προβλήματος τῆς λεγομένης «καθόδου τῶν Δωριέων». Ἡ παλαιὰ ἄποψις περὶ τῆς ἐκ Βορρᾶ καθόδου αὐτῶν εἰς τὴν Ἑλλάδα ὑπεστηρίχθη ἐκ νέου ἐπὶ τῇ βάσει ἀρχαιολογικῶν δεδομένων ὑπὸ τοῦ VL. MILOJCIC εἰς ἄρθρα του, διακρινόμενα διὰ τὴν βαθεῖαν γνῶσιν τοῦ ἀρχαιολογικοῦ ὕλικου τόσο τῆς Ἑλλάδος, ὅσον καὶ τῆς προϊστορικῆς Εὐρώπης². Εἶχον παλαιότερον διατυπώσει ἐπιφυλάξεις διὰ τὰ τελικὰ συμπεράσματα τῆς πρώτης του περὶ τοῦ θέματος δημοσιεύσεως, ἀλλὰ δὲν συνέχισα τὴν συζήτησιν, ὅτε ἐπανῆλθεν ἐπὶ τοῦ θέματος εἰς νέον ἀξιόλογον ἄρθρον, ὅπου ἐπεχείρησε νὰ ἀναιρέσῃ τὰς ἀντιρρήσεις τόσο ἐμοῦ ὅσον καὶ τοῦ ἀειμνήστου A.J.B. WACE, χωρὶς νὰ μνημονεύῃ ρητῶς τὰς δημοσιεύσεις μας³. Τὸ πρόβλημα τῆς καταγωγῆς τῶν διαφόρων ἀντικειμένων, κυρίως τῶν ὄπλων, εἰς τὰ ὁποῖα ἰδίως ἐβάσισε τὰς γνώμας του ὁ MILOJCIC εἰς τὸ δεύτερον ἄρθρον του, ἠρέυνησε προσφάτως εἰς ἐξονυχιστικὴν μελέτην ὁ MÜLLER-KARPE, καταλήξας εἰς διάφορα τοῦ MILOJCIC συμπεράσματα⁴. Τὴν ἄποψιν τοῦ MÜLLER-KARPE ἐνισχύει εἰς τὸ σημεῖον αὐτὸ καὶ ἡ πολὺ εὐρυτέρα ἔρευνα τοῦ KIMMIG περὶ τῆς μετακινήσεως τῶν λαῶν τῆς θαλάσσης κατὰ τὸ τέλος τῆς χαλκῆς ἐποχῆς⁵. Τὰ εὐρήματα τῆς Βεργίνας προσφέρουν, πιστεύω, νέα θετικά καὶ ἀσφαλῆ στοιχεῖα εἰς τὴν μέχρι τοῦδε συζήτησιν τοῦ θέματος, ὡς προσεπάθησα νὰ δείξω εἰς σύντομον ἀνακοίνωσιν, γενομένην ἐν Πράγα εἰς τὸ VII Διεθνὲς Συνέδριον Προϊστορικῶν καὶ Πρωτοϊστορικῶν Ἐπιστημῶν.

Ἡ μελέτη τῶν εὐρημάτων κατέληξεν εἰς τὸ ἀναμφισβήτητον, πιστεύω, συμπέρασμα, ὅτι τὰ χαλκᾶ ἀντικείμενα πρέπει νὰ ἀναχθοῦν εἰς παράδοσιν ἐξωελληνικὴν, σχετιζομένην μὲ πολιτισμοὺς τῆς Κεντρικῆς Εὐρώπης. Οἱ χρόνοι τῆς ἐμφανίσεως τοῦ φορέως τῆς παραδόσεως ταύτης εἰς Μακεδονίαν συμπίπτουν περίπου πρὸς τοὺς χρόνους τῆς καταστροφῆς τοῦ μυκηναϊκοῦ κόσμου εἰς τὴν Νότιον Ἑλλάδα. Ἄν οἱ καταστροφεῖς τοῦ μυκηναϊκοῦ κόσμου εἶναι οἱ Δωριεῖς καὶ ἂν οἱ Δωριεῖς κατάγονται ἐκ περιοχῆς βορειότερας τῆς Ἑλλάδος, μία μόνον δυνατὴ ὑπόθεσις ὑπάρχει: ὅτι οἱ κάτοικοι τοῦ συνοικισμοῦ, εἰς τὸν ὁποῖον ἀνήκει τὸ νεκροταφεῖον τῆς Βεργίνας, ἦσαν Δωριεῖς, ἐφ' ὅσον οὗτοι εἶναι οἱ μόνον κατὰ τὰ τέλη τῆς ἐποχῆς τοῦ χαλκοῦ ἐκ Βορρᾶ ἐμφανιζόμενοι εἰς τὸν ἑλληνικὸν χῶρον καὶ μάλιστα εὐρισκόμενοι εἰς τὸν ἐκ Βορρᾶ φυσικὸν δρόμον

¹ Πρβ. MAIER, Germania 34, 1956, σ. 72: Die Mittlerrolle in diesem Zeitraum darf man vielleicht dem eisenzeitlichen Makedonien zuschreiben, wo der direkte Kontakt sowohl mit Werkstätten griechischen Kunstgewebes als auch mit der Welt der Barbaren eigenwillige Leistungen hervorbrachte.

² Die dorische Wanderung im Lichte der vorgesch. Funde, AA 1948/9, σ. 12 κ.έ. Einige mitteleuropäische Fremdlinge auf Kreta, Jahrb. R.G.Z.M. 2, 1955, σ. 153 - 169.

³ MAN. ΑΝΔΡΟΝΙΚΟΥ, Ἡ «δωρικὴ εἰσβολὴ» καὶ τὰ ἀρχαιολογικὰ εὐρήματα, Ἑλληνικά 13, 1954, σ. 221-40. A. J. B. WACE, The Arrival of the Greeks, Viking 18, 1954, σ. 211-26.

⁴ Zur spätbronzezeitlichen Bewaffnung in Mitteleuropa und Griechenland, Germania 40, 1962, σ. 255 κ.έ.

⁵ WOLFGANG KIMMIG, Seevölkerbewegung und Urnenfelderkultur, Studien aus Alteuropa, I (Beihefte d. B. Jh. 10/I), 1964, σ. 220 - 283, ἰδίως σ. 254 κ.έ.

τοῦ ροῦ τοῦ Ἀξιοῦ. Ἄλλ' ἢ ὑπόθεσις αὕτη συναντᾷ μίαν ἀνυπέροβλητον δυσκολίαν. Ἐάν πράγματι οἱ κάτοικοι τῆς Βεργίνας ἦσαν Δωριεῖς καταγόμενοι ἐκ Βορρᾶ, τμήμα δηλαδή τῶν Δωριέων, οἱ ὅποιοι κατέκτησαν πλεῖστα μυκηναϊκὰ κέντρα καὶ ἐγκατεστάθησαν ἐν συνεχείᾳ εἰς τὰς ἑλληνικὰς περιοχάς, θὰ ἔπρεπε νὰ ἀνεύρωμεν καὶ εἰς πολλάς ἄλλας ἑλληνικὰς-δωρικὰς περιοχὰς δείγματα τοῦ βορείου αὐτοῦ πολιτισμοῦ, οἷα ἀνευρίσκομεν εἰς Βεργίναν. Ἄλλ' εἰς οὐδὲν ἑλληνικὸν νεκροταφεῖον, οὔτε προγενέστερον οὔτε μεταγενέστερον τῆς Βεργίνας, ἀνευρέθη μέχρι τοῦδε τοῦλάχιστον τοιοῦτο σύνολον ἀντικειμένων. Τοῦτο σημαίνει προφανῶς ὅτι οἱ Δωριεῖς δὲν ἦλθον ἐκ Βορρᾶ, ἀλλὰ, ὡς ἄλλωστε ἀναφέρει καὶ ἡ ἀρχαία ἑλληνικὴ παράδοσις, κατῆλθον ἐκ βορειότερων ἑλληνικῶν περιοχῶν πρὸς τὴν Πελοπόννησον. Τὸ βόρειον φύλον, τὸ ὅποιον πιθανώτατα ἔφθασεν εἰς τὰς βορείους περιοχὰς τῆς Ἑλλάδος, τὴν Μακεδονίαν, κατὰ τοὺς τελευταίους αἰῶνας τῆς 2ας π.Χ. χιλιετηρίδος, ἐγκατεστάθη ἐκεῖ, ὡς μαρτυρεῖ τὸ νεκροταφεῖον τῆς Βεργίνας καὶ τὸ νεκροταφεῖον τοῦ Πάτελι, ἀλλὰ καὶ ἀρκετὰ τυχαῖα εὐρήματα εἰς διάφορα σημεῖα τῆς Μακεδονίας. "Ὅτι ἐν τμήμα τούτου προὐχώρησεν ὀλίγον νοτιώτερον μέχρι Θεσσαλίας τὸ μαρτυροῦν τὰ πρόσφατα εὐρήματα τοῦ Ὀμολίου, εἰς τὰ σύνορα ἀκριβῶς Μακεδονίας καὶ Θεσσαλίας, ὡς καὶ οἱ πλησίον τῆς Κατερίνης ἐπισημανθέντες καὶ ἀτελῶς ἀνασκαφέντες τύμβοι, οἱ ὅποιοι εὐρίσκονται ἀκριβῶς εἰς τὸν δρόμον ἐκ Μακεδονίας πρὸς Θεσσαλίαν. "Ὅσον κατερχόμεθα νοτιώτερον ἢ εἰκῶν διαλύεται καὶ τὰ εὐρήματα δεικνύουν ὅτι δὲν ἀνήκουν εἰς συμπαγῆ μᾶζαν τοῦ ἰδίου φύλου, ἀλλ' εἴτε εἰς ἐξησθενημένας ομάδας του εἴτε μᾶλλον ἀποτελοῦν ἀποτέλεσμα περιορισμένων ἐπιδράσεων του¹. Ἡ κίνησις ὅμως αὕτη φαίνεται ὅτι προὐκάλεσεν ἀναταραχὴν εἰς τὸν βόρειον ἑλληνικὸν χῶρον καὶ ἠνάγκασεν ὠρισμένα βόρεια ἑλληνικὰ φύλα νὰ κινηθοῦν πρὸς Νότον. Ἡ πορεία τῶν φύλων τούτων δὲν πρέπει νὰ συνήτησε μεγάλην ἀντίστασιν καὶ δυσκολίαν, διότι τὰ μυκηναϊκὰ κέντρα εἶχον ἤδη ἐξασθενήσει μετὰ τὴν κάμψιν, ἢ ὅποια προεκλήθη τόσον ὑπὸ ἐξωτερικῶν πολεμικῶν περιπετειῶν, ὅσον καὶ ὑπὸ ἐσωτερικῶν ἀναστατώσεων². Τὰ φύλα ταῦτα εἶναι ἀκριβῶς οἱ Δωριεῖς, περιορισμένα εἰς ἀριθμὸν, ἑλληνικὰ τὴν καταγωγὴν, συγγενῆ πρὸς τοὺς Μυκηναίους. Τοιαύτη ὑπόθεσις εὐρίσκει, νομίζω, στήριγμα τόσον εἰς τὰ ἀρχαιολογικὰ εὐρήματα, ὅσον καὶ εἰς τὴν ἀρχαίαν ἑλληνικὴν παράδοσιν.

¹ Ὁ SNODGRASS εἰς πρόσφατον ἄρθρον του (PPS 31, 1965, σ. 229 - 40) καταλήγει (σ. 40): «On present evidence the most solid conclusion would seem to be that, over quite a long time within the Urnfield period, there was a substantial north-south traffic which passed through the Balkans and into Macedonia, but which penetrated no further southwards into Greece». Ἡ ἄποψις αὕτη δὲν εἶναι, νομίζω, ἀσυμβίβαστος πρὸς τὴν ἰδικήν μου ὑπόθεσιν, ἀλλὰ μᾶλλον συμπληρωματικὴ.

² Πρβ. ΜΑΝ. ΑΝΔΡΟΝΙΚΟΥ, Ἡ «δωρικὴ εἰσβολὴ» καὶ τὰ ἀρχαιολογικὰ εὐρήματα, Ἑλληνικά 13, 1954, σ. 221-240. Ἀποτελεῖ παρερμηνεῖαν τῶν ἀπόψεών μου ὁ χαρακτηρισμὸς των ὡς «θεωρίας τῆς καταστροφῆς τοῦ Μυκηναϊκοῦ κόσμου λόγῳ κοινωνικῆς ἐπαναστάσεως (G. MYLONAS, Mycenae and the Mycenaean Age, Princeton 1966, σ. 231), ὅπου ἀπλοποιεῖται καὶ οὕτω παραμορφοῦται οὐσιαστικῶς ἡ θέσις, τὴν ὅποιαν προσεπάθησα νὰ διατυπώσω μὲ πολλὴν προσοχὴν εἰς τὸ ἄρθρον τῶν «Ἑλληνικῶν». Εἰς τὸ ἄρθρον ἐκεῖνο ἐπεσημαίνετο κυρίως καὶ ἐτονίζετο ἡ ὑπερβολή, τὴν ὅποιαν ἐνεῖχεν ἡ θεωρία τῆς καταστροφῆς ὅλων τῶν μυκηναϊκῶν κέντρων ὑπὸ τῶν πολυαριθμῶν Δωριέων, οἱ ὅποιοι «κατέκλυσαν» τὸν ἑλληνικὸν χῶρον. Ἀνεξαρτήτως — ἢ μὴ — τῆς ὀρθότητος τῆς ἐρμηνείας, τὴν ὅποιαν προέτεινα, γεγονός ἐστὶν ὅτι ἔκτοτε ἡ παλαιὰ γνώμη περὶ τῆς σημασίας τῆς καθόδου τῶν Δωριέων σοβαρῶς ἐκλονίσθη. Βλ. π.χ. E. VERMEULE, Greece in the Bronze Age, 1964, σ. 274-79. R. CAPRENTER, Discontinuity in Greek Civilization, 1966.

Θὰ ἦτο λίαν διαφωτιστικὸν ἐὰν ἠδυνάμεθα νὰ προσδιορίσωμεν τὰς σχέσεις τοῦ φύλου τούτου τῆς Βεργίνας πρὸς τοὺς φορεῖς τοῦ πολιτισμοῦ τῆς Τροίας VIIβ, ὅπου ἀνευρέθη ἡ χαρακτηριστικὴ κεραμεικὴ μὲ ραβδώσεις καὶ μὲ τὰς μαστοειδεῖς ἀποφύσεις (Buckelkeramik). Ἡ παρουσία τιαύτης κεραμεικῆς εἰς Βεργίαν ἐπιτρέπει ἴσως τὴν ὑπόθεσιν, ὅτι οἱ φορεῖς ταύτης, προερχόμενοι ἐκ Βορρᾶ καὶ κατελθόντες μέχρι Μακεδονίας, ἐκινήθησαν καὶ πρὸς Ἀνατολάς, φθάσαντες μέχρι Τροίας. Διὰ νὰ γίνῃ ὅμως ὀριστικῶς δεκτὴ τιαύτη ὑπόθεσις, εἶναι ἀνάγκη νὰ ἔχωμεν περισσότερα ἀρχαιολογικὰ δεδομένα, τόσον ἐκ Μακεδονίας, ὅσον—καὶ πρὸ πάντων—ἐκ Θράκης, τὰ ὅποια νὰ ἐπισημαίνουν καὶ τὴν πιθανὴν πορείαν τοῦ λαοῦ τούτου μέχρι Τροίας. Μέχρι τοῦδε ὅμως τιαυτὰ εὐρήματα δὲν ὑπάρχουν, ὥστε μόνον μελλοντικαὶ ἔρευναι εἶναι δυνατὸν νὰ βοηθήσουν εἰς τὴν λύσιν τοῦ προβλήματος.

Ἀκόμη περισσότερον ἐπισημάνει νὰ θεωρηθῇ οἰαδήποτε προσπάθεια ἐθνικοῦ καθορισμοῦ τοῦ φύλου τούτου. Εἶναι ἐν τούτοις ἐλκυστικὴ ἡ ὑπόθεσις, ὅτι πρόκειται περὶ Φρυγῶν, οἱ ὅποιοι, κατελθόντες ἐκ τῆς Κεντρικῆς Εὐρώπης¹, ἐγκατεστάθησαν εἰς περιοχὰς τῆς Μακεδονίας, ἐνῶ ομάδες τούτων ἐκινήθησαν πρὸς Ἀνατολάς καὶ, διαπεραιωθέντες εἰς Μικρὰν Ἀσίαν, ἐμφανίζονται κατ' ἀρχὰς εἰς τὴν Τροίαν VIIβ², ἐγκαθιστάμενοι τελικῶς εἰς τὴν φερόνυμον περιοχὴν. Τὴν ἐγκατάστασιν Φρυγῶν ἐν Μακεδονίᾳ μαρτυρεῖ ἤδη ὁ Ἡρόδοτος (VI 45)· ὁ Στράβων (VII 330 frg. 25) ἐπιτρέπει νὰ τοὺς τοποθετήσωμεν εἰς τὸ Βέρμιον, ὅπου καὶ οἱ περίφημοι κῆποι τοῦ Μίδα, δηλαδὴ εἰς τὴν Ἡμαθίαν, εἰς περιοχὴν ὅχι μακρὰν κειμένην τῆς Βεργίνας³. Ἐὰν ἡ ὑπόθεσις αὕτη ἔχῃ δόσιν ἀληθείας, δυνάμεθα νὰ προχωρήσωμεν εἰς τὴν διαπίστωσιν, ὅτι οὗτοι, ἐγκατασταθέντες εἰς τὴν Μακεδονίαν, ἦλθον εἰς ἐπιμειξίαν πρὸς τοὺς ἐγγυωρίους, παραλαβόντες ἐξ αὐτῶν βασικὰ πολιτιστικὰ στοιχεῖα (μακεδονικὴ κεραμεικὴ), ἐνῶ ἀφ' ἑτέρου ἐνωρὶς ἔσχον ἐπαφὴν μὲ τοὺς νοτίους Ἑλληνας, δεχθέντες ἰσχυρὰς καὶ σταθερὰς ἐπιδράσεις (πρωτογεωμετρικὴ κεραμεικὴ)⁴.

Τὴν περαιτέρω ἱστορικὴν ζωὴν τοῦ συνοικισμοῦ δυνάμεθα νὰ φαντασθῶμεν ἐπὶ τῇ

¹ Πρβ. KRETSCHMER, Die phrygische Episode in der Geschichte von Hellas, *Miscellanea Academiae Berolinensis*, II/1, 1950, σ. 173-197. A. MOZSOLICS, *Acta. Arch. Hung.* 8, 1957, σ. 148. Εἶναι ἀξιοσημείωτον ὅτι ὁ KRETSCHMER τοποθετεῖ γλωσσολογικῶς τὴν κοιτίδα τῶν Φρυγῶν εἰς τὴν Νότιον Βοημίαν, περιοχὴν ἐκ τῆς ὁποίας δύνανται νὰ κατάγονται καὶ πολλοὶ ἐκ τῶν τύπων τῶν χαλκῶν κοσμημάτων τῆς Βεργίνας.

² D. PAGE, *The Historical Sack of Troy*, *Antiquity* 33, 1959, σ. 30.

³ FR. GEYER, *Makedonien bis zur Thronbesteigung Philipps II*, 1930, σ. 24.

⁴ Εἶχεν ἤδη γραφῆ τὸ κεφάλαιον τοῦτο, ὅτε ἠδυνήθην νὰ χρησιμοποιοῦμαι τὸ τελευταῖον βιβλίον τοῦ N. G. L. HAMMOND, *Epirus*, Oxford 1967, εἰς τὸ ὅποιον διὰ πρώτην φοράν εἶδον τὰ τῶν μεταπολεμικῶν ἀνασκαφῶν εἰς τὴν περιοχὴν τῆς Βορείου Ἡπείρου, τὴν εὐρισκομένην σήμερον εἰς Ἀλβανίαν. Ὁ HAMMOND (σ. 401 κ.ε.) σχετίζει τὰ εὐρήματα τῆς Βεργίνας πρὸς τὰ εὐρήματα τῶν τύμβων τῆς Vajze, Bodrishte, Vodhine καὶ Kakavi καὶ ὑποστηρίζει τὴν ἐκ τῆς περιοχῆς ταύτης καταγωγὴν τῶν κατοίκων τῆς Βεργίνας. Τὴν ὑπόθεσιν ταύτην θεωρῶ ἀπίθανον, καὶ διότι μικραὶ εἶναι αἱ ὁμοιότητες τῶν πολιτιστικῶν στοιχείων τῶν προκυψάντων ἐκ τῶν ἀλβανικῶν ἀνασκαφῶν πρὸς τὰ τῆς Βεργίνας (ἡ ὑπαρξὶς τῶν τύμβων δὲν εἶναι ἀρκετὴ διὰ τοιοῦτον συχτισμόν), ἀλλὰ καὶ διότι, ἐξ ὅσων δύνανται νὰ κρίνω, ἡ χρονολογία κατὰ τὸν HAMMOND τῶν ἀλβανικῶν εὐρημάτων εἶναι λίαν ὑψηλὴ. Τέλος μία τιαύτη καταγωγὴ τῶν κατοίκων τῆς Βεργίνας θὰ ἐσήμαινε δύο ἐγκαταστάσεις, μίαν πρὸ τοῦ 1050 π.Χ. ἐνὸς λαοῦ ἀσχετοῦ πρὸς τοὺς ἐκ Βορείου Ἡπείρου καταγομένους, καὶ μίαν μεταγενεστέραν τοῦ 1000 π.Χ. τῶν ἐκ Βορ. Ἡπείρου ἐλθόντων. Ἀλλὰ ἡ ἀνασκαφὴ τοῦ νεκροταφείου τῆς Βεργίνας ἐπιτρέπει νὰ συναγάγωμεν ἀσφαλῶς ὅτι πρόκειται περὶ τάφων ἐνὸς οἰκισμοῦ μὲ ἀδιάσπαστον πολιτιστικὴν συνέχειαν ἀπὸ τοῦ 11ου μέχρι καὶ τοῦ 7ου τοῦλάχιστον αἰῶνος.

βάσει τῶν σημειωθέντων εὐρημάτων. Ἐάν τὰ εὐρήματα τοῦ νεκροταφείου φθάνουν μέχρι τοῦ 7ου ἢ καὶ τῶν ἀρχῶν τοῦ 6ου π.Χ. αἰῶνος, ἄλλα τυχαῖα εὐρήματα τῆς περιοχῆς, ἀναγόμενα εἰς τὸν 6ον καὶ τὸν 5ον αἰῶνα, μαρτυροῦν περὶ τῆς συνεχείας τοῦ ἀδιαλείπτως καὶ κατὰ τοὺς «ἱστορικοῦς» διὰ τὴν Μακεδονίαν χρόνους, ὅτε οἱ Μακεδόνες ἐδημιούργησαν τὸ ἰσχυρὸν κράτος των. Εἶναι πολὺ πιθανὸν ὅτι ὁ οἰκισμὸς οὗτος ἐγνώρισε νέαν περίοδον ἀκμῆς καὶ μετεβλήθη εἰς πόλιν κατὰ τὸν 4ον π.Χ. αἰῶνα, ὥστε κατὰ τὰς ἀρχὰς τοῦ ἐπομένου αἰῶνος οἱ Ἀντιγονίδαι προέκριναν τὴν θέσιν αὐτὴν διὰ τὴν ἀνάγεσιν τοῦ ἐπιβλητικοῦ ἀνακτόρου των εἰς τοὺς πρόποδας ἀκριβῶς τοῦ ὑπερκειμένου ὄρους. Συνάγεται λοιπὸν τὸ συμπέρασμα ὅτι τὸ νεκροταφεῖον ἀνήκει εἰς τὴν πρώτην φάσιν οἰκισμοῦ, ὃ ὁποῖος ἔζησεν ἐπὶ αἰῶνας, ἀναπτυχθεὶς ἀργότερον εἰς λαμπρὰν πόλιν, τὴν ὑπὸ τοῦ ΗΕΥΖΕΥ ὑποθεθεῖσαν Βάλλαν, ὅπου καὶ οἱ βασιλεῖς τῆς Μακεδονίας ἀνήγειραν ἀνάκτορον, ἀλλὰ καὶ ἄλλα πλεῖστα οἰκοδομήματα ὑπῆρχον, τὰ ἐρείπια τῶν ὁποίων ἀναμένουν τὴν ἀρχαιολογικὴν σκαπάνην διὰ νὰ ἔλθουν εἰς φῶς.

ΕΥΡΕΤΗΡΙΟΝ ΟΝΟΜΑΤΩΝ ΚΑΙ ΠΡΑΓΜΑΤΩΝ *

- Ἄγγεϊα: 37, 41, 44, 46, 50, 51, 52, 53, 54, 55, 65, 66, 70, 75, 79, 191 (χαρακτόν), 193 (τροχήλατον), 204, 211 κ.έ., 216, 217, 218, 223, 278
- Γραπτὰ 182 κ.έ., 211, 246
- Κυπριακὸς ἀμφορεὺς 28
- Μυκηναϊκὰ 17, 38, 167 κ.έ., 193, 199, 276
- Πρωτογεωμετρικὰ 186 κ.έ., 210, 211, 217, 229, 246, 274, 275, 277, 278, 280, 281, 282, 285
- ἀμφορεὺς 17, 18, 37, 52, 62, 178 κ.έ., 200, 204 κ.έ., 209, 212, 253, 274, 277, 278
- θῆλαστρον 44, 72, 176, 200
- κρατῆρ 37, 174 κ.έ., 180, 200, 277
- κύλιξ 80, 181 κ.έ.
- κύπελλον 21, 32, 34, 45, 55, 180 κ.έ., 277, 278
- οἰνοχόη 20, 21, 66, 175 κ.έ., 204, 275, 277
- πρόχους 22, 277
- σκύφος 17, 21, 23, 34, 41, 44, 46, 48, 63, 64, 65, 75, 167, 168 κ.έ., 187, 200, 209, 210, 212, 246, 274, 275, 276, 277, 278
- ὕδρια 210
- Ραβδωτὰ 185 κ.έ., 193, 207, 223, 265, 281
- Τροχήλατα 183, 193, 196, 211, 216, 217, 223
- Χειροποίητα
- ἀμφορεὺς 9, 10, 12, 20, 24, 29, 30, 41, 46, 48, 49, 53, 57, 65, 68, 70, 74, 76, 77, 78, 178, 185 (γραπτός), 191 (χαρακτός), 193, 204 κ.έ., 219, 223
- δίωτον 8 - 80 σποράδην, 193, 202 κ.έ., 213, 220, 223
- δίωτον ἀνοικτόν 193, 204, 213 κ.έ., 223
- θῆλαστρον 62, 193, 201
- ιδιότυπα 219 κ.έ.
- κανθαρόσχημον 10, 12, 17, 26, 30, 35,
- κύαθιον βλ. μόνωτον
- κύλιξ ὑψίπους 193, 194, 202, 221
- κύπελλον βλ. μόνωτον
- μόνωτον 9, 12, 18, 20, 24, 26, 29, 37, 45, 47, 48, 49, 56, 59, 60, 62, 64, 68, 191 (χαρακτόν), 193 (τροχήλατον), 194, 215 κ.έ., 223
- πρόχους 194, 218 κ.έ.
- πρόχους δίδυμος 62, 191, 199
- πρόχους ὀπισθοτμήτου προχοῆς 8 - 79, σποράδην, 162, 165, 176, 191 (χαρακτή), 193 (τροχήλατος), 194 κ.έ., 204, 209, 223, 274
- τρίωτον 18, 202, 219
- ὕδρια 19, 32, 34, 64, 193, 210 κ.έ.
- φιαλόσχημον 17, 18, 21, 24, 25, 26, 29, 30, 32, 39, 56, 58, 61, 62, 64, 65, 66, 68, 70, 71, 78, 79, 185 (ραβδωτόν), 191 (χαρακτόν), 193, 207 κ.έ., 209, 213, 223, 277, 278, 279
- χαρακτὰ 191 κ.έ., 193, 223, 281
- Ἄγια Τριάδα 1
- Ἀδριατικὴ 233, 236
- Ἀθῆναι 173, 175, 261, 266, 268
- Αἰανὴ (Κοζάνης) 229
- Αἰγαῖον 173, 268, 280, 281, 282
- Αἴγινα 260
- ἀκόντιον 270
- Ἀκρόπολις (Ἀθηνῶν) 181
- Ἀλβανία 285
- Ἄλος 230, 266, 268
- Ἀνδρόνικος, Μ. 3, 5, 281, 283, 284
- Ἀξιόκαστρον 229, 248

* Εἰς τὸ εὐρετήριον δὲν ἀναγράφονται αἱ σελίδες τῶν καταλόγων ἀγγείων, κοσμημάτων καὶ ὄπλων, διότι εὐκόλως ἀνευρίσκονται τὰ ἀντικείμενα βάσει τῶν πινάκων κατανομῆς.

- Ἀξιός 188, 190, 283
 Ἀργολίς 206
 Ἄργος 206, 235, 255
 Ἀσίνη 206
 Ἀττική 172, 175, 180, 273
 ἀττικὸς 181
 Αὐστρία 189, 268
 Ἀφαία 226
 Åberg, N. 253
 Aderno 253
 Alexander, J. A. 227, 229, 235, 236
 Alfidena 219
 Amandry, P. 226
 Arquà Petrarca 202

 Βαλκάνια 268
 Βαρδαρόφτσα 167, 173, 187, 190, 193, 209, 217, 218, 220
 Βαρδίνον 167, 187
 Βαρσοβία 253
 Βερδελεῆς, N. 172, 175, 182, 183, 194, 253
 Βέρμιον 188, 285
 Βοημία 237, 239, 285
 βόθρος βλ. φρέαρ
 Βοιωτία 233
 Βόλος 182
 Βοσνία 251, 282
 Βράνεζι 176
 Bittel, K. 189
 Blegen, C. 266, 268
 Blinkenberg, Ch. 233
 Boardman, J. 172
 Bologna 241
 Brock, J.K. 175, 265, 269, 273
 Buchholz, H.-G. 273
 Buckelkeramik 189, 207, 210, 213, 219, 284
 Buttler, W. 233

 γεωμετρικὸς 233, 256, 257, 268, 273, 277, 281, 283
 Γιουγκοσλαβία 16, 235, 236, 248, 268, 282
 Γόννοι 178
 Γυψάδες 235

 Casson, S. 163, 202, 236
 Catania 253
 Cerna Myt 237
 Childe, V. G. 188, 189, 233, 235, 238, 239, 240, 243, 256
 Chotin 189

 Δάκκαρης, Σ. 239
 Δαλματία 233, 282
 Δελφοί 226
 Δενδρά 226
 δέρμα 10, 69, 237, 245, 258
 Δῆλος 266
 Διακάτα 235, 236
 διπλῆ ταφή 25, 56, 165
 Δούναβις (-ιος) 189, 253, 281
 Δωδώνη 239
 Δωριεῖς 283 κ.έ.
 Dalj (Väl-) 189, 190
 Daumet, H. 1
 Desborough, V. R. d'A. 164, 167, 168, 172, 173, 174, 175, 176, 181, 182, 190, 199, 206, 210, 233, 236, 239, 255, 265, 268, 274
 Dragendorff, H. 268
 Dratov 253

 ἐλληνιστικὸς 23, 27, 28, 31, 39, 43, 58, 269, 279
 ἔνδυμα 156 κ.έ., 227, 232, 234, 247
 Εὐρώπη Κεντρικὴ 226, 233, 235, 236, 238, 239, 241, 243, 247, 248, 256, 259, 261, 268, 269, 280, 281, 282, 283, 285
 Εὐστάθιος 225
 Ebert, M. 235, 236
 Este 189

 Foltiny, S. 268
 Furtwaengler, A. 226
 Furumark, A. 210

 Garašanin, M. 16, 282
 Gava Péscia 189
 Geyer, Fr. 285
 Glasinac 246
 Gordon, D.H. 261, 264

 ζώνη 20, 43, 51, 67, 69, 76, 78, 154, 155, 159, 161, 162, 237, 243, 245, 246, 247

 Ἡλῖς 235
 Ἡμαθία 285
 Ἡρόδοτος 285

 Hägg, R. 163

Hallstatt 189, 243, 268
 Hammond, N.G.L. 285
 Hawkes, C.F.C. 188, 233
 Helbig, W. 225
 Heurtley, W. A. 167, 173, 175, 184, 187, 191,
 193, 194, 201, 202, 207, 209, 210, 215,
 217, 218, 220, 260
 Heuzey, L. 1, 4
 Hügelgräberkultur 239

Θεοτόκος 181
 Θεσσαλία 171, 172, 173, 174, 175, 178, 182,
 183, 226, 227, 229, 284
 Θεσσαλικός 181, 182, 183, 185
 Θεσσαλονίκη 202, 221, 243, 254

Ἰακωβίδης, Σπ. 239
 Ἴονιοι νῆσοι 235
 Ἰταλία 189, 202, 204, 219, 233, 253

Jacobstahl, P. 235, 239
 Janzen, U. 175
 Jazdzewski, K. 253

κάλυμμα (κεφαλῆς) 154, 157, 158, 232, 259
 Καραμπουρνάκι 173
 Καρφί 235
 Κατερίνη 284
 Καύκασος 219, 240
 καῦσις 18, 19, 21, 22, 32, 46, 164, 215
 Κεραμεικός 155, 163, 175, 176, 181, 206, 226,
 239, 240, 259, 261, 266
 Κεφαλληνία 168, 235, 236, 237, 260
 κιβωτιόσχημος (τάφος) 164
 Κιλινδὶρ 217
 Κοζάνη 167, 230
 κοκκινόχωμα 8, 12, 14, 15, 19, 22, 28, 31, 40,
 41, 43, 47, 50, 53, 57, 58, 59, 61, 62, 67,
 68, 72, 77, 150, 163
 Κόκκορος, Π. 254
 κολεός 24, 30, 35, 155, 257
 Κομοτηνή 202
 Κοπεγχάγη 158
 Κορινθία 206
 κορινθιακός 277
 Κόρινθος 226
 Κορρές, Γ.Σ. 226

κοσμήματα :

δακτύλιος 9, 14, 18 - 21, 24, 25, 29, 30,
 33-36, 41-45, 48-51, 55-79 σποράδην,
 154 - 159 σποράδην, 224, 238 κ.έ., 260
 δακτύλιος ὀκτώσχημος ἀπολήξεως 10, 20,
 32, 48, 62, 74, 76, 210, 238 κ.έ., 274,
 277
 διάδημα 24, 51, 161, 248, 251 κ.έ.
 διάφορα 36, 39, 45, 53, 63, 67, 70, 72, 76,
 79, 248, 250, 256, 257
 ἔλασμα σιδηροῦν 67, 69, 76, 161, 224, 237,
 258 κ.έ.
 ἐλάσματα σπειροειδῆ βλ. «σύριγγες»
 ἐνώτια 66, 224, 259
 κομβία 9-79 σποράδην, 154, 157, 158, 159,
 161, 162, 236 κ.έ., 246
 κοσμήματα ἀγκιστροειδῆ 256
 κοσμήματα σπειροειδῆ 32, 34, 38, 57, 64,
 67, 72, 74, 76, 154, 255 - 6, 274, 277
 λαβίς 53, 224, 259
 ὀμφάλιον 33, 51, 76, 78, 159, 161, 162,
 243 κ.έ., 248, 252, 254, 274, 275, 276,
 278, 279
 πέλεκυς διπλοῦς 250, 251, 257
 πέλεκυς τρίδυμος 54, 67, 69, 78, 160, 248
 κ.έ., 258, 275, 276, 278, 279, 280
 περίαπτον 30, 65, 72, 76, 160, 250, 255,
 256, 257, 258
 περίαπτον πτηνοκέφαλον 28, 276
 περιλαίμιον 33, 72, 76, 160, 232, 247 κ.έ.,
 274, 277
 περόνη 29, 35, 36, 37, 39, 44, 62, 64, 70,
 158, 200, 210, 212, 230, 234 κ.έ., 273,
 275, 276, 277, 278
 πόρπη βιολόσχημος 232
 πόρπη ὀκτώσχημος 10, 12, 16, 19, 21, 24,
 26, 27, 29, 30, 32 - 35, 37, 39, 41, 42,
 44, 48, 50-55, [59-78 σποράδην, 158,
 160, 161, 200, 210, 224, 225, 227 κ.έ.,
 235, 246, 256, 273, 274, 275, 276, 278,
 279
 πόρπη τοξωτή 18 - 20, 22, 33, 34, 63, 65,
 66, 70, 74, 76, 158, 200, 204, 209, 210,
 224, 225, 230 κ.έ., 246, 248, 252, 274,
 275, 276, 277, 278
 πόρπη τριῶν σπειρῶν 80
 «σύριγγες» 9, 17 - 19, 24, 27, 29 - 79 σπο-
 ράδην, 157, 158, 161, 209, 224, 225 κ.έ.

- σφηκωτῆρες χρυσοῖ 9, 19, 35, 37, 48, 50, 53, 64, 67, 72, 75, 76, 77, 78, 156, 157, 224, 225, 250, 259
σφόνδυλος 20, 41, 65, 67, 71, 76, 79, 260
τροχός 17, 20, 26, 36, 76, 161, 255
tutuli 9, 10, 16, 32, 34, 51, 67, 69, 74, 76, 154, 158, 161, 236, 252, 258
ψέλιον 10, 19, 32-39 σποράδην, 43, 51, 54, 56, 58, 61, 62, 67 - 70, 72, 74, 76, 78, 79, 158, 159, 161, 162, 224, 241 κ.έ., 250, 256, 274, 275, 276, 278, 279
ψῆφος 9, 17-79 σποράδην, 154, 156, 157, 160, 254 κ.έ., 257 (χαλκῆ), 260 (μολυβδίνη), 269 (πηλίνη), 276 (χαλκῆ), 278 (χαλκῆ)
Κοτζιάς N. 5
Κοῦτλες 1
κρηπίς βλ. περίβολος
Κρήτη 235, 251, 269
Κροατία 189
Κυκλάδες 173, 175, 176, 178
κυκλαδικός 182
κύμβαλον 247
Κυνουρία 260
Κύπρος 172
Κωνσταντινούπολις 248
Κωπαῖς 176
Kamyk 247
Karo, G. 155, 268
Kimmig, W. 189, 268, 269, 283
Knoviz 189
Kossack, G. 163, 164, 246
Koszegi, F. 282
Kraft, G. 241
Kretschmer, P. 285
Kromer, K. 243
Kübler, K. 233
Kunze, E. 247
Λακκίθρα 226, 237
λιθόκτιστος (τάφος) 14, 16, 19, 21, 22, 23, 28, 32, 44, 59, 60, 70, 150, 163, 164
Lausitz 201, 217
Lublin 253
Μακρίδης, Θ. 248, 255, 257
Μαρινᾶτος, Σπ. 16, 226, 237
Μαρμάρινη 172, 229
Μελίκη 6
Μεσσηνία 16
Μετόχι 167
Μίδαξ 285
Μικρά Ἀσία 285
μολύβδινος 22, 65, 74, 154, 224, 260
Μουλιανά 246
Μπακκλάκης, Γ. 4, 210
Μπάμπες 1
Μπουμπούστι 183
Μυκῆναι 206, 239, 240
μυκηναϊκός 167 κ.έ., 180, 181, 210, 211, 233, 236, 255, 260, 268, 269, 281, 282, 284
Maier, F. 283
Maria Rast 189, 226
Merhart, G. von, 188, 233, 243, 246, 247, 253
Milojčić, Vl. 187, 206, 233, 251, 268, 269, 283
Mozsolics, A. 190, 282, 285
Müller - Karpe, H. 190, 226, 235, 238, 241, 248, 251, 253, 268, 271, 283
Mylonas, G. 255, 284
νόμισμα 46
Neustupny, J. 239
Nezmely 258
Nilsson, M. P. 251
Noa 189
ὀδόντες 10, 14, 15, 16, 17, 19, 20, 21, 29, 32, 33, 34, 37, 41, 44, 45, 48, 50, 52, 53, 56, 57, 59, 60, 62, 63, 64, 65, 68, 69, 70, 71, 72, 75, 78, 79, 232
Ὀλυμπία 237, 239, 246, 247, 248, 253
Ὀλυνθος 218, 226
Ὀμηρος 225
Ὀμόλιον 229, 284
ὄπλα:
αἰχμὴ βέλους 12, 46, 48, 57, 64, 68, 154, 155, 156, 272 κ.έ.
αἰχμὴ δόρατος 10, 28, 44, 49, 58, 65, 69, 155, 156, 224, 269 κ.έ.
ἀκόνη 56, 260
ἐγχειρίδιον 16
ἠλόμορφον 155, 156, 273
μάχαιρα - μαχαιρίδιον, 9, 12, 14, 16, 24,

- 25, 26, 28, 29, 30, 35, 37, 44, 48, 49, 57, 59, 61, 62, 64, 66, 68, 69, 74, 77, 79, 80, 154, 155, 156, 161, 265, 266 κ.έ.
 Ξίφος 3, 24, 34, 35, 37, 38, 47, 48, 54, 57, 64, 68, 70, 80, 154, 155, 156, 161, 187, 257, 261 κ.έ., 266, 270, 276, 281
 σαυρωτήρ 58
 όστᾶ ζώων 15, 39, 76, 165
 Ούγγαρία 189, 190, 268, 282
 Orsi, P. 253
 Oxenstierna, Eric Graf, 158
- Παιονία 167
 Παλαιστίνη 172
 Παλατίτσα 1, 3
 Παραδημή 202
 Πάτελι 165, 202, 217, 248, 255, 257, 284
 Παυλίδης, Π. 167
 Πελοπόννησος 235, 284
 πέπλος 158, 159, 160
 Περσική 239, 240
 Πέρδικα, N. 157
 περίβολος 15, 19, 23, 27, 31, 43, 59, 150, 163
 Πέτσας, Φ. 2, 6, 7, 164, 167, 254, 260, 276, 279, 280
 πηλός (τεφρός) 195, 196, 211, 222 κ.έ.
 Πιερία 202
 Πιέρια 282
 πίθος 10, 11, 12, 16, 18, 25, 26, 30, 31, 38, 39, 45, 46, 53, 55, 56, 57, 58, 61, 62, 65, 66, 70, 71, 151 κ.έ., 164, 165, 204, 213, 221 κ.έ., 224, 227, 271, 276
 προσανατολισμός (νεκροῦ) 12, 14, 15, 19, 22, 27, 31, 39, 41, 46, 50, 53, 56, 58, 60, 62, 66, 68, 71, 77, 79, 151 κ.έ., 165
 πυρά 16, 43
 Pace, B. 253
 Page, D. 285
 Pantalica 268
 Paražin 189
 Pass Laeg 253
 Persson, A. 226
 Pianello 235
 Piggott, S. 282
 Podoli 189, 190
 Prozor 232
- Ρήνεια 176
 Ρωμαῖος, K.A. 4, 173, 266
 Rey, L. 165
 Richter, G.M.A. 271
 Robinson, D.M. 226
 Rouse, W.H.D. 255, 257
- Σακελλαρίου, 'Α. 254
 Σαλαμίς 175, 239, 240
 σάρδιος 156, 160, 254-55
 Σερβία 226
 σῆμα (στήλη) 165, 166
 σίδηρος 22, 24, 29, 30, 31, 33, 35, 44, 53, 55, 60, 62, 63, 64, 67, 68, 69, 76, 79, 150, 227, 258, 261, 270, 273, 275, 280, 281
 σκελετός 9, 10, 15, 16, 17, 18, 24, 25, 26, 30, 32, 36, 38, 39, 45, 46, 48, 57, 63, 65, 68, 71, 75, 76, 161, 163, 164
 Σκῦρος 157, 199, 201
 Σλοβακία 189, 239
 Στράβων 285
 σφόνδυλος 161
 Sandars, N. K. 235, 236, 268, 269
 San Vitale 226, 241
 Schlabow 158
 Schranil, J. 163, 235, 237, 238, 239, 241, 247, 256
 Schuchhardt, C. 158, 219
 Seeboden 268
 Siebenburgen 189
 Snodgrass, A. 235, 243, 246, 247, 261, 266, 268, 271, 272, 284
 Stettin 253
 Stiefried 189
 Studniczka, Fr. 226
 Sundwall, J. 231, 232, 233
- Τίρυνς 206, 246, 253, 260
 τόξον 156
 Τροία 189, 284, 285
 Τσάκος, K. 173
 Τσαουζίτσα 173, 182, 217, 236, 266, 268
 Τσεχοσλοβακία 189
 Terni 232
 Thomas, H. L. 189
 Thompson, M.S. 174, 178, 181

Tompa, F. von, 189
 Toronto 51
 Tószeg 189, 190
 Tumuluskultur 282
 Tursko 247

ύάλινος 43, 64, 67, 74, 76, 156, 160, 255
 ύπομυκηναϊκός 233, 253, 281
 ύφασμα 10, 69, 231, 237, 245, 247, 256, 258
 Urnenfelderkultur 282

Villanova 253
 Vrebae 232

Wace, A.J.B. 174, 178, 181, 283
 Wardböhmen 237

Wiesner, J. 155
 Willvonsender, K. 226, 235, 239

φαρέτρα 156
 φέρετρον 161, 165
 Φορτέτσα 175, 265, 268
 φρέαρ 13, 14, 31, 39, 43, 46, 49, 50
 Φρϋγες 285

Χαιρώνεια 176
 Χαλκιδική 173
 Χανιά 175
 χιτών 160
 χοή 12, 19, 22, 165

Zotz, L. 163

ΚΑΤΑΛΟΓΟΣ ΕΙΚΟΝΩΝ

	σελ.		σελ.
1. Ταφή πίθου Α 3	41	37. «Ραβδωτόν» μόνωτον	188
2. Τύμβος Β	43	38. «Χαρακτά» άγγεΐα	192
3. Ταφή Ε Ι	20	39. Πρόχοι 1ης και 2ας κατηγορίας	195
4. Ταφή Ν ΙΙΙ	32	40. Πρόχοι 3ης κατηγορίας	197
5. Τò άνω ήμισυ τής ταφής Ν ΙV	33	41. Πρόχοι 4ης κατηγορίας	198
6. Ταφή Ν VΙΙ	34	42. Δίωτα με δισκόμορφον άπόληξιν λα- βών	203
7. Τò άνω ήμισυ τής ταφής Ν ΙX	35	43. Άγγεΐον Δ17	204
8. Ταφή Ν Χ (πλήν τοϋ παρα τούς πρό- δας άγγείου)	36	44. Άμφορίσκοι	205
9. Τύμβος Ξ	40	45. Άμφορίσκος	206
10. Τύμβος Ο	42	46. Φιαλόσχημα άωτα	207
11. Ταφή Ο Ι	43	47. Φιαλόσχημα άωτα	208
12. Ταφή Ρ ΙΙΙ	44	48. Φιαλόσχημα μετά λαβών	208
13. Ταφή Τ Ι και τὰ παρ' αυτήν κοσμήματα	47	49. Ύδρια	210
14. Ταφή Υ Ι	51	50. Κανθαρόσχημον Ζ 35	211
15. Τὰ χαλκᾶ κοσμήματα τής ταφής Υ ΙΙΙ	52	51. Κανθαρόσχημα άγγεΐα	212
16. Ταφή Φ ΙΙΙ (άνω ήμισυ)	54	52. Τò κανθαρόσχημον Ν 40	213
17. Ταφή ΑΖ ΙΙ	73	53. Τò δίωτον άγγεΐον ΑΓ10	213
18. Τò άνω ήμισυ τής ταφής ΑΖ ΙΙΙ	74	54. Δίωτα άνοικτά άγγεΐα	214
19. Ταφή ΑΖ ΙV	74	55. Μόνωτα άγγεΐα 1ης ομάδος	215
20. Ταφή ΑΗ ΙΙ	78	56. Μόνωτα άγγεΐα 2ας ομάδος	216
21. Ταφή τύμβου ΑΘ	80	57. Μόνωτα άγγεΐα 3ης ομάδος	216
22. Άγγεΐα μυκηναϊκοϋ τύπου	168	58. Τὰ μόνωτα άγγεΐα Δ21 και ΑΑ7	217
23. Πρωτογεωμετρικοί σκύφοι	169	59. Πρόχοι	218
24. Πρωτογεωμετρικοί σκύφοι	170	60. Τò τρίωτον άγγεΐον Δ10	219
24α. Ό πρωτογεωμετρικός σκύφος Ε26	171	61. Άγγεΐον Ξ9	220
25. Πρωτογεωμετρικός κρατήρ	174	62. Άγγεΐον Τ24	220
26. Πρωτογεωμετρικαί οίνοχόαι και «θή- λαστρα»	177	63. Άγγεΐον Τ22	220
27. Πρωτογεωμετρικοί άμφορίσκοι	179	64. Τὰ άγγεΐα Α21 - Κ9	221
28. Πρωτογεωμετρικός άμφορίσκος	180	65. Άγγεΐον εκ περισυλλογής	221
29. Πρωτογεωμετρικός άμφορίσκος	180	66. «Σύριγγες»	225
30. Πρωτογεωμετρικά κύπελλα	181	67. Όκτώσχημοι πόρπαι	228
31. Πρωτογεωμετρικόν κύπελλον	181	68. Όκτώσχημοι πόρπαι	229
32. Γραπτή «κύλιξ»	181	69. Τοξωτάι πόρπαι 1ης κατηγορίας	231
33. Γραπτά κανθαρόσχημα άγγεΐα	184	70. Τοξωτάι πόρπαι 2ας κατηγορίας	232
34. Τò κανθαρόσχημον Κ3	185	71. Τοξωτή πόρπη 3ης κατηγορίας	232
35. Κανθαρόσχημα «ραβδωτά» άγγεΐα	186	72. Τοξωτή πόρπη 4ης κατηγορίας	232
36. Φιαλόσχημον με «ραβδωτόν» περιχεί- λωμα	188	73. Σιδηρά τοξωτή πόρπη	232
		74. Περόνια	234
		75. Κομβία μεγάλα	237

	σελ.		σελ.
76. Κομβία άσπιδοειδῆ	237	93. Ψῆφος χαλκῆ	257
77. Tutulus	237	94. Περίαπτον (;)	257
78. Δακτύλιοι όκτωσχήμου άπολήξεως	238	95. Περίαπτον (;)	257
79. Διπλοῖ δακτύλιοι τῆς ταφῆς AZ VII	238	96. Κόσμημα κεφαλῆς	258
80. Δακτύλιοι μῆ έφαπτομένων περάτων	240	97. Περίαπτον (;)	258
81. Δακτύλιοι	241	98. Σιδηροῦν κόσμημα κεφαλῆς	258
82. Ψέλια 2ας κατηγορίας	241	99. Χρυσοῖ «σφηκωτῆρες»	259
83. Ψέλια 1ης καὶ 3ης κατηγορίας	242	100. Πήλινος σφόνδυλος	260
84. Όμφάλια	244	101. Ξίφη	262
85. Όμφάλια	245	102. Ξίφη	263
86. Περιλαίμιον	247	103. Ξίφη - μάχαιραι	265
87. Τρίδυμοι διπλοῖ πελέκεις	249	104. Μάχαιραι - μαχαιρίδια	267
88. Διάδημα ταφῆς Υ III	252	105. Μαχαιρίδια	269
89. Ψῆφοι ὄρμων	254	106. Αἰχμαὶ δοράτων	270
90. «Τροχός»	255	107. Αἰχμαὶ δοράτων τύμβου I	272
91. Σπειροειδῆ κοσμήματα	256	108. Αἰχμαὶ βελῶν	273
92. Πτηνοκέφαλον περίαπτον	256		

ΚΑΤΑΛΟΓΟΣ ΠΑΡΕΝΘΕΤΩΝ ΠΙΝΑΚΩΝ

A. Τύμβος A.	ΙΓ. Τύμβος AA.
B. Τύμβος Γ.	ΙΔ. Τύμβος AB.
Γ. Τύμβος Δ.	ΙΕ. Τύμβος ΑΓ.
Δ. Τύμβος Ε.	ΙΣ. Τύμβος ΑΔ.
Ε. Τύμβος Ζ.	ΙΖ. Ταφή ΑΔ I καὶ ταφή ΑΕ V.
ς. Τύμβος Κ.	ΙΗ. Τύμβος ΑΕ.
Ζ. Τύμβος Ν.	ΙΘ. Τύμβος ΑΖ.
Η. Τύμβος Ρ.	Κ. Ταφή ΑΖ VII.
Θ. Τύμβος Τ.	ΚΑ. Τύμβος ΑΗ.
Ι. Τύμβος Υ.	ΚΒ. Πίναξ κατανομῆς άγγείων.
ΙΑ. Τύμβος Φ.	ΚΓ. Πίναξ κατανομῆς κοσμημάτων καὶ όπλων.
ΙΒ. Τύμβος Χ.	

ΚΑΤΑΛΟΓΟΣ ΠΙΝΑΚΩΝ

1. Τοπογραφικόν διάγραμμα περιοχῆς Βεργίνης (κατά τόν L. Heuzey).
2. Οί ανασκαφέντες τύμβοι κατά τόν τοπογραφικόν καὶ κτηματολογικόν χάρτην τοῦ Υπουργείου Γεωργίας.
3. Οί ανασκαφέντες τύμβοι.
- 4α. Γενική άποψις τοῦ νεκροταφείου.
β-γ. Μερικαὶ άπόψεις τοῦ νεκροταφείου.
5. Οί τύμβοι Ζ, Κ, Ν, Ρ, πρὸ τῆς ανασκαφῆς των.
6. Οί τύμβοι Τ, Φ, Χ, ΑΑ πρὸ τῆς ανασκαφῆς των.
7. Οί τύμβοι ΑΒ, ΑΓ, ΑΕ, ΑΖ πρὸ τῆς ανασκαφῆς των.
8. Οί πίθοι Α1, 2, 3, ἡ ταφή Δ Χ καὶ ὁ σκελετός ΔΑ.
9. Ό τύμβος Δ μετὰ τὴν ανασκαφήν, τὸ άγγεῖον Δ10, αὶ ταφαὶ Ε VIII (εἰς τὸ βάθος) καὶ Ε Χ (έμπρός) καὶ ὁ πίθος Ζ4.

10. Ὁ ἐλληνιστικὸς τάφος τοῦ τύμβου Z, ἡ ταφή Z II καὶ αἱ ταφαὶ KX καὶ KV.
11. Αἱ ταφαὶ N III, VIII, IX καὶ XIV.
12. Αἱ ταφαὶ N IV καὶ NX, τὰ ἀγγεῖα N20, 21, 22 καὶ ὁ πίθος N1.
13. Ἡ ταφή NXVIII καὶ O I (ἄνω ἡμισυ καὶ τὸ μέσον).
14. Ὁ τύμβος P μετὰ τὴν ἀνασκαφήν, τὰ ὄπλα τῆς ταφῆς P I καὶ ὁ πίθος P1.
15. Αἱ ταφαὶ P II καὶ T I καὶ ὁ σκελετὸς τοῦ τύμβου P.
16. Αἱ ταφαὶ T IV, T VIII, Y I καὶ Y III.
17. Ἡ ταφή Φ III καὶ τὸ ξίφος τῆς ταφῆς Φ VI.
18. Οἱ πίθοι Φ1 καὶ Φ3 καὶ τὸ ξίφος τῆς ταφῆς XII.
19. Ὁ τύμβος AA μετὰ τὴν ἀνασκαφήν καὶ αἱ ταφαὶ AA V καὶ AA IX.
20. Αἱ ταφαὶ ABI, AΓ III, AΓ V καὶ AΓ VI.
21. Αἱ ταφαὶ AΓ VIII, X, XI.
22. Αἱ ταφαὶ AΓ XIII - XIV, XX καὶ ὁ πίθος AΓ3.
23. Αἱ ταφαὶ AΔ I καὶ AΔ II.
24. Τὰ ὄπλα τῆς ταφῆς AΔ II καὶ ἡ ταφή AE II.
25. Τὸ ἄνω ἡμισυ τῶν ταφῶν AE IV, V καὶ VII καὶ τὸ ξίφος τῆς ταφῆς AE XI.
26. Ὁ πίθος AE3 πρὸ καὶ μετὰ τὸν καθαρισμὸν του. Ἡ ταφή AZ II.
27. Αἱ ταφαὶ AZ III, IV καὶ VII (σύνολον ἀριστερά, ἄνω ἡμισυ δεξιά).
28. Τὸ ἄνω μέρος καὶ τὸ μέσον τῆς ταφῆς AZ VII.
29. Ἡ ταφή AZ VII καὶ ἡ ταφή AH II (σύνολον καὶ λεπτομέρειαι).
30. Ἀγγεῖα τύμβου A.
31. Ἀγγεῖα τύμβου A.
32. Ἀγγεῖα τύμβων A, B καὶ Γ.
33. Ἀγγεῖα τύμβου Δ.
34. Ἀγγεῖα τύμβου Δ.
35. Ἀγγεῖα τύμβου Δ.
36. Ἀγγεῖα τύμβου E.
37. Ἀγγεῖα τύμβου E.
38. Ἀγγεῖα τύμβου Z.
39. Ἀγγεῖα τύμβου Z.
40. Ἀγγεῖα τύμβων Z καὶ K.
41. Ἀγγεῖα τύμβου K.
42. Ἀγγεῖα τύμβων K καὶ N.
43. Ἀγγεῖα τύμβου N.
44. Ἀγγεῖα τύμβου N.
45. Ἀγγεῖα τύμβου N.
46. Ἀγγεῖα τύμβου N.
47. Ἀγγεῖα τύμβου Ξ.
48. Ἀγγεῖα τύμβων Ξ καὶ O.
49. Ἀγγεῖα τύμβου P.
50. Ἀγγεῖα τύμβου P.
51. Ἀγγεῖα τύμβου T.
52. Ἀγγεῖα τύμβου T.
53. Ἀγγεῖα τύμβου T.
54. Ἀγγεῖα τύμβου Y.
55. Ἀγγεῖα τύμβων Y καὶ Φ.
56. Ἀγγεῖα τύμβου Φ.
57. Ἀγγεῖα τύμβου Φ.
58. Ἀγγεῖα τύμβου X.
59. Ἀγγεῖα τύμβων X καὶ AA.
60. Ἀγγεῖα τύμβων AA καὶ AB.
61. Ἀγγεῖα τύμβου AB.
62. Ἀγγεῖα τύμβου AΓ.
63. Ἀγγεῖα τύμβου AΓ.
64. Ἀγγεῖα τύμβου AΓ.
65. Ἀγγεῖα τύμβου AΓ.
66. Ἀγγεῖα τύμβων AΓ καὶ AΔ.
67. Ἀγγεῖα τύμβου AΔ.
68. Ἀγγεῖα τύμβου AE.
69. Ἀγγεῖα τύμβου AE.
70. Ἀγγεῖα τύμβου AE.
71. Ἀγγεῖα τύμβων AE καὶ AZ.
72. Ἀγγεῖα τύμβου AZ.
73. Ἀγγεῖα τύμβου AZ.
74. Ἀγγεῖα τύμβου AH.
75. Ἀγγεῖα τύμβων AH καὶ AΘ.
76. Κοσμήματα καὶ ὄπλα τῶν τύμβων A καὶ B.
77. Κοσμήματα καὶ ὄπλα τῶν τύμβων Γ καὶ Δ.
78. Κοσμήματα καὶ ὄπλα τύμβου Δ.
79. Κοσμήματα τύμβου E.
80. Κοσμήματα τύμβου E.
81. Κοσμήματα καὶ ὄπλα τῶν τύμβων E καὶ Z.
82. Κοσμήματα καὶ ὄπλα τύμβου Z.
83. Κοσμήματα καὶ ὄπλα τῶν τύμβων Z καὶ I.
84. Κοσμήματα καὶ ὄπλα τύμβου K.
85. Κοσμήματα τῶν τύμβων K καὶ N.
86. Κοσμήματα τύμβου N.
87. Κοσμήματα τύμβου N.
88. Κοσμήματα καὶ ὄπλα τύμβου N.
89. Κοσμήματα τύμβου N.
90. Κοσμήματα τύμβου N.
91. Κοσμήματα τύμβου N.

92. Κοσμήματα και όπλα τύμβου Ν.
 93. Κοσμήματα τύμβων Ξ και Ο.
 94. Κοσμήματα τύμβου Ο.
 95. Κοσμήματα και όπλα τύμβου Ρ.
 96. Κοσμήματα και όπλα τύμβου Τ.
 97. Κοσμήματα και όπλα τύμβου Τ.
 98. Κοσμήματα και όπλα τύμβων Τ και Υ.
 99. Κοσμήματα τύμβου Υ.
 100. Κοσμήματα τύμβου Υ.
 101. Κοσμήματα τύμβου Υ.
 102. Κοσμήματα τύμβων Υ και Φ.
 103. Κοσμήματα τύμβου Φ.
 104. Κοσμήματα τύμβου Φ.
 105. Κοσμήματα και όπλα τύμβου Φ.
 106. Κοσμήματα και όπλα τύμβων Φ και Χ.
 107. Κοσμήματα και όπλα τύμβου ΑΑ.
 108. Κοσμήματα τύμβου ΑΒ.
 109. Κοσμήματα και όπλα τύμβου ΑΒ.
 110. Κοσμήματα τύμβου ΑΓ.
 111. Κοσμήματα και όπλα τύμβου ΑΓ.
 112. Κοσμήματα και όπλα τύμβου ΑΓ.
 113. Κοσμήματα τύμβων ΑΓ και ΑΔ.
 114. Κοσμήματα τύμβου ΑΔ.
 115. Κοσμήματα τύμβου ΑΔ.
 116. Κοσμήματα τύμβου ΑΔ.
 117. Κοσμήματα και όπλα τύμβων ΑΔ και ΑΕ.
 118. Κοσμήματα και όπλα τύμβου ΑΕ.
 119. Κοσμήματα τύμβου ΑΕ.
 120. Κοσμήματα τύμβου ΑΕ.
 121. Κοσμήματα τύμβου ΑΕ.
 122. Κοσμήματα τύμβου ΑΕ.
 123. Κοσμήματα και όπλα τύμβων ΑΕ και ΑΖ.
 124. Κοσμήματα και όπλα τύμβου ΑΖ.
 125. Κοσμήματα τύμβου ΑΖ.
 126. Κοσμήματα τύμβου ΑΖ.
 127. Κοσμήματα τύμβου ΑΖ.
 128. Κοσμήματα τύμβου ΑΖ.
 129. Κοσμήματα και όπλα τύμβου ΑΖ.
 130. Κοσμήματα τύμβου ΑΗ.
 131. Κοσμήματα τύμβου ΑΗ.
 132. Κοσμήματα τύμβου ΑΗ.
 133. Κοσμήματα και όπλα τύμβων ΑΗ και ΑΘ.
 134. Πίθος και μεγάλα άγγεϊα τύμβου Α.
 135. α. Πίθος και τεμάχια πίθου τύμβου Φ.
 β. Κυπριακός άμφορεύς τύμβου Ι.

ΠΕΡΙΕΧΟΜΕΝΑ

	σελ.
Πρόλογος	ε-ζ'
I. Είσαγωγικά	
1. Ἡ τοποθεσία — Τὸ νεκροταφεῖον — Μορφή τῶν τύμβων	1- 4
2. Ἡ ἀνασκαφικὴ ἔρευνα	4- 7
II. Τὰ ἀνασκαφικὰ δεδομένα	
1. Οἱ τύμβοι	8- 80
2. Κατάλογος εὐρημάτων	
Α. Ἀγγεῖα	81-115
Β. Κοσμήματα - Ὅπλα	115-148
3. Σύνοψις τῶν ἀνασκαφικῶν δεδομένων	
Α. Κατασκευὴ τοῦ τύμβου	149-151
Β. Διάταξις τῶν ταφῶν καὶ προσανατολισμὸς τοῦ νεκροῦ	151-152
Γ. Κατανομὴ ταφῶν	152-153
Δ. Ἀνδρικαὶ ταφαὶ	154-156
Ε. Γυναικεῖαι ταφαὶ — Γυναικεῖα ἐνδυμασία	156-161
Ζ. Τρόπος ταφῆς — Διατήρησις σκελετοῦ	161-163
Η. Ταφικὰ ἔθιμα	163-166
III. Κεραμεικὴ	
1. Μυκηναϊκὰ	167-168
2. Πρωτογεωμετρικὰ	168-182
Α. Σκύφοι 168-174. — Β. Κρατῆρ 174-175. — Γ. Οἰνοχόαι 175-176. — Γ1 Πρό- χους 176. — Γ2 Θήλαστρα 176-178. — Δ. Ἀμφορίσκοι 178-180. — Ε. Κύπελλα 180-181. — Ϛ. Βραχύπους κύλιξ 181-182. — Σύνοψις 182	
3. Γραπτὰ	182-185
4. Ἀγγεῖα μετὰ «ραβδώσεις»	185-190
5. Χαρακτὰ	191-193
6. Τροχήλατα	193
7. Χειροποίητα	193-223
Α. Πρόχοι ὀπισθοτημήτου προχοῆς 194-201. — Α1 Πρόχοι - θήλαστρα 201. — Β. Δί- ωτα μετὰ δισκόμερφον ἀπόληξιν λαβῶν 202-204. — Γ. Ἀμφορεῖς 204-207. — Δ. Φι- λόσχημα 207-209. — Ε. Ὑδρῖαι 210-211. — Ϛ. Κανθαρόσχημα 211-213. — Ζ. Ἀ- νοικτὰ δίσκωτα 213-215. — Η. Μόνωτα 215-218. — Θ. Πρόχοι 218-219 — Ι. Ἰδιό- τυπα 219-221. — ΙΑ. Πίθοι 221-222. — ΙΒ. Μεγάλαι ἀγγεῖα 222. — ΙΓ. Πηλὸς 222-223	
IV. Κοσμήματα καὶ ὅπλα	
Εἰσαγωγικά	224-225
Κοσμήματα	225-260
Α. «Σύριγγες» 225-227. — Β. Ὀκτώσχημοι πόρπαι 227-230. — Γ. Τοξωταὶ πόρ- παι 230-233. — Δ. Περόνια 234-236. — Ε. Κομβία. 236-238. Ϛ. Δακτύλιοι: 1. Μετὰ σπειροειδῆ ἀπόληξιν 238-240. - 2. Δακτύλιοι μὴ ἐφαπτομένων περάτων 240. -	

3. Κανονικοί δακτύλιοι 240-241. — Ζ. Ψέλια 241-243. — Η. Ὀμφάλια 243-247. — Θ. Περιλαίμια 247-248. — Ι. Τρίδυμοι διπλοῖ πελέκεις 248-251. — ΙΑ. Διαδήματα 251-254. — ΙΒ. Ψῆφοι ὄρων 254-255. — ΙΓ. Διάφορα: 1. Τροχοὶ 255. - 2. Σπειροειδῆ κοσμήματα 255-256. - 3. Ἀγκιστροειδῆ κοσμήματα 256. - 4. Σφαιρικὸν περίαπτον 256. - 5. Ψῆφοι χαλκοῦ 257. - 6. Διπλοῦς πέλεκυς 257. - 7. Περίαπτον (;) 257. - 8. Ἰδιότυπα 257-258. — ΙΔ. Σιδηρᾶ: 1. Σιδηρᾶ ὀρθογώνια ἐλάσματα 258-259. - 2. Λαβίς 259. — ΙΕ. Χρυσᾶ: 1. Σφηκωτῆρες 259. - 2. Ἐνώτια 259. — ΙΖ. Λίθινα - πήλινα: 1. Σφόνδυλοι 260. - 2. Ἀκόνη 260. — ΙΖ. Μολύβδινα 260.	
"Ὅπλα	261-273
Α. Ξίφη 261-265. — Β. Μάχαιραι - μαχαιρίδια 266-269. — Γ. Αἰχμαὶ δοράτων 269-272. — Δ. Αἰχμαὶ βελῶν 272-273. — Ε. Ἡλόμορφα 273.	
V. Χρονολογία	274-279
VI. Συμπεράσματα	279-286
Εὔρετήριον ὀνομάτων καὶ πραγμάτων	287-292
Κατάλογος Εἰκόνων	293-294
Κατάλογος Παρενθέτων Πινάκων	294
Κατάλογος Πινάκων	294-296

ΕΠΙΣΗΜΑΝΘΕΝΤΑ ΠΑΡΟΡΑΜΑΤΑ

- Πίν. 24: ἀντί καὶ ΑΕ II, ἀνάγνωθι: καὶ ἡ ταφή ΑΕ II.
- Πίν. 88: ἀντί κοσμήματα τύμβου Ν, ἀνάγνωθι: κοσμήματα καὶ ὅπλα τύμβου Ν.
- Πίν. 92: Εἰς τὸν χαρακτηρισμὸν τῶν ἐκ περισυλλογῆς κοσμημάτων διὰ γραμμάτων πρέπει νὰ ἐπέλθουν διορθώσεις, διὰ νὰ ἀντιστοιχοῦν πρὸς τὸν κατάλογον· οὕτω ἀντί Νβ γράφε Νη, ἀντί Νγ γράφε Νζ καὶ ἀντί Νψ1 - 3 γράφε Νγ1 - 3.
- Πίν. 93: ἀντί ΟΙβ γράφε ΟΙλ, ἀντί ΟΙγ γράφε ΟΙδ καὶ ἀντί ΟΙδ γράφε ΟΙβ.
- Πίν. 105: ἀντί κοσμήματα τύμβου Φ, ἀνάγνωθι: κοσμήματα καὶ ὅπλα τύμβου Φ.
- Πίν. 118: ἀντί κοσμήματα τύμβου ΑΕ, ἀνάγνωθι: κοσμήματα καὶ ὅπλα τύμβου ΑΕ.
- Πίν. 132 (μέσον): ἀντί ΑΗΠμ γράφε ΑΗΠμ' καὶ ἀντιστρόφως.
- Πίν. 133: ἀντί ΑΗVβ,γ,δ, γράφε ΑΗVβ.
ἀντί ΑΗVIα γράφε: ΑΗVIγ καὶ ἀντιστρόφως.
- σελ. 78: Ταφή ΑΗ III, πρὸ τοῦ: Οὐδὲν ἄλλο στοιχεῖον, νὰ προστεθῆ: Μεταξὺ αὐτῶν εὐρέθη μικρὸν σιδηροῦν μαχαιρίδιον.
- σελ. 211: ἀντί ΣΤ. γράφε Σ.
- σελ. 224 στ. 11: ἀντί καὶ 1 ψῆφος γράφε: καὶ 2(;) ψῆφοι.
- σελ. 225: Ὑπὲρ τὸν τίτλον: Α. «ΣΥΡΙΓΓΕΣ» νὰ προστεθῆ ὁ τίτλος: ΚΟΣΜΗΜΑΤΑ.

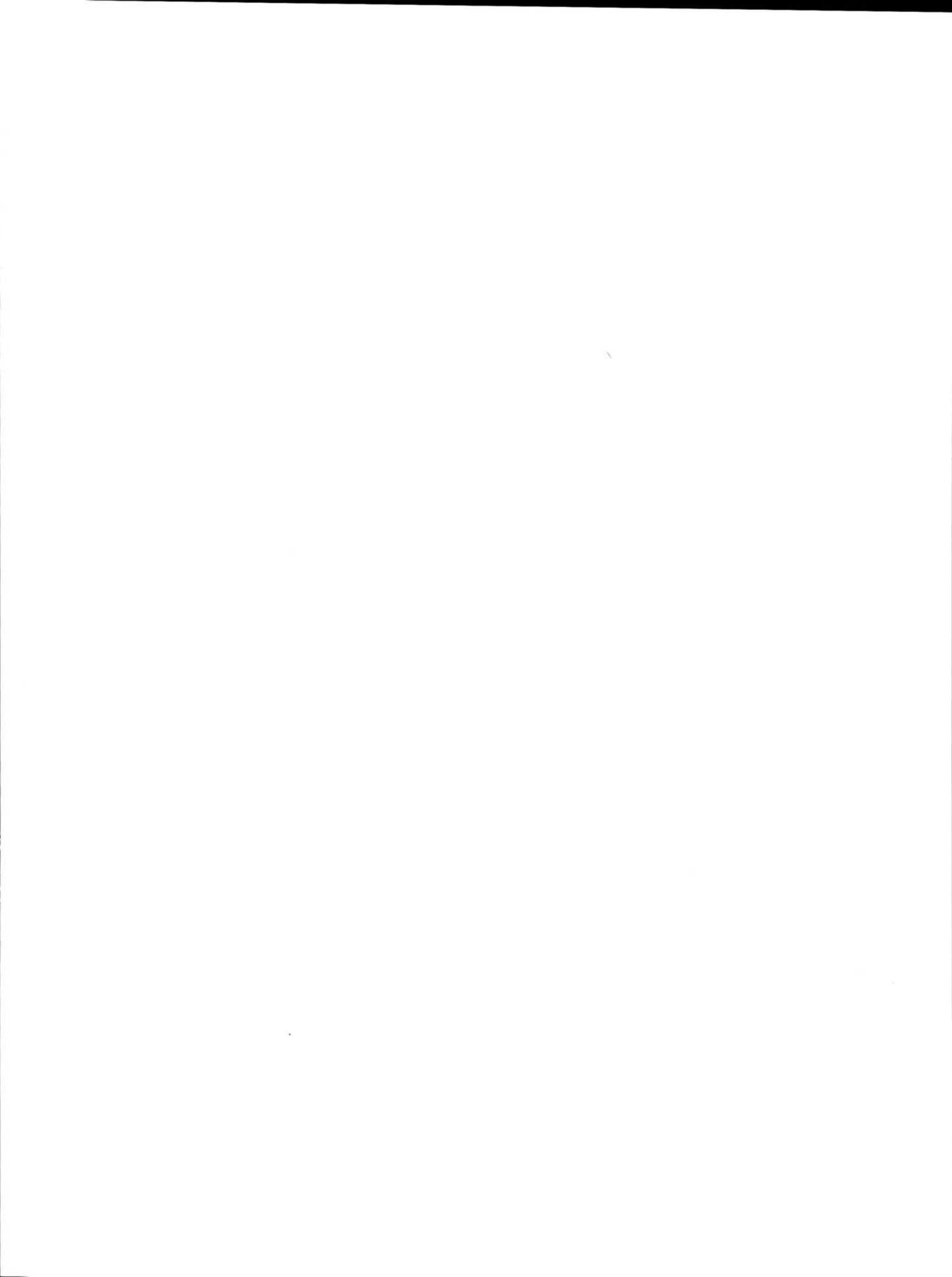



Les courbes ont entre elles une équidistance verticale de 10^m
 Les chiffres donnent la hauteur au-dessus de la plaine.

Τοπογραφικὸν διάγραμμα περιοχῆς Βεργίνης (κατὰ τὸν L. Heuzey).



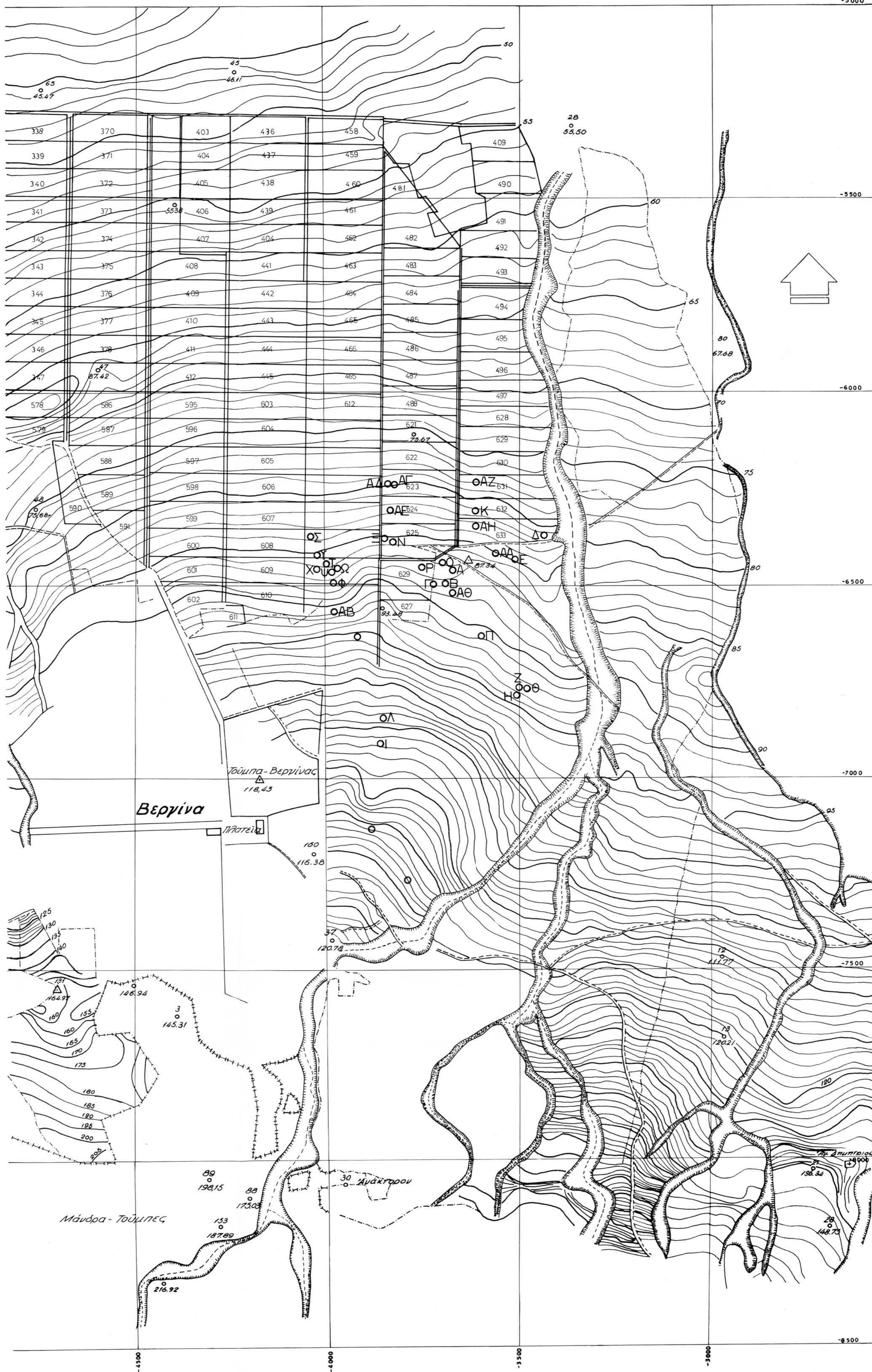

Οι άνασκαφέντες τύμβοι κατά τόν τοπογραφικόν και κτηματολογικόν χάρτην τού Έργου Γεωργίας.

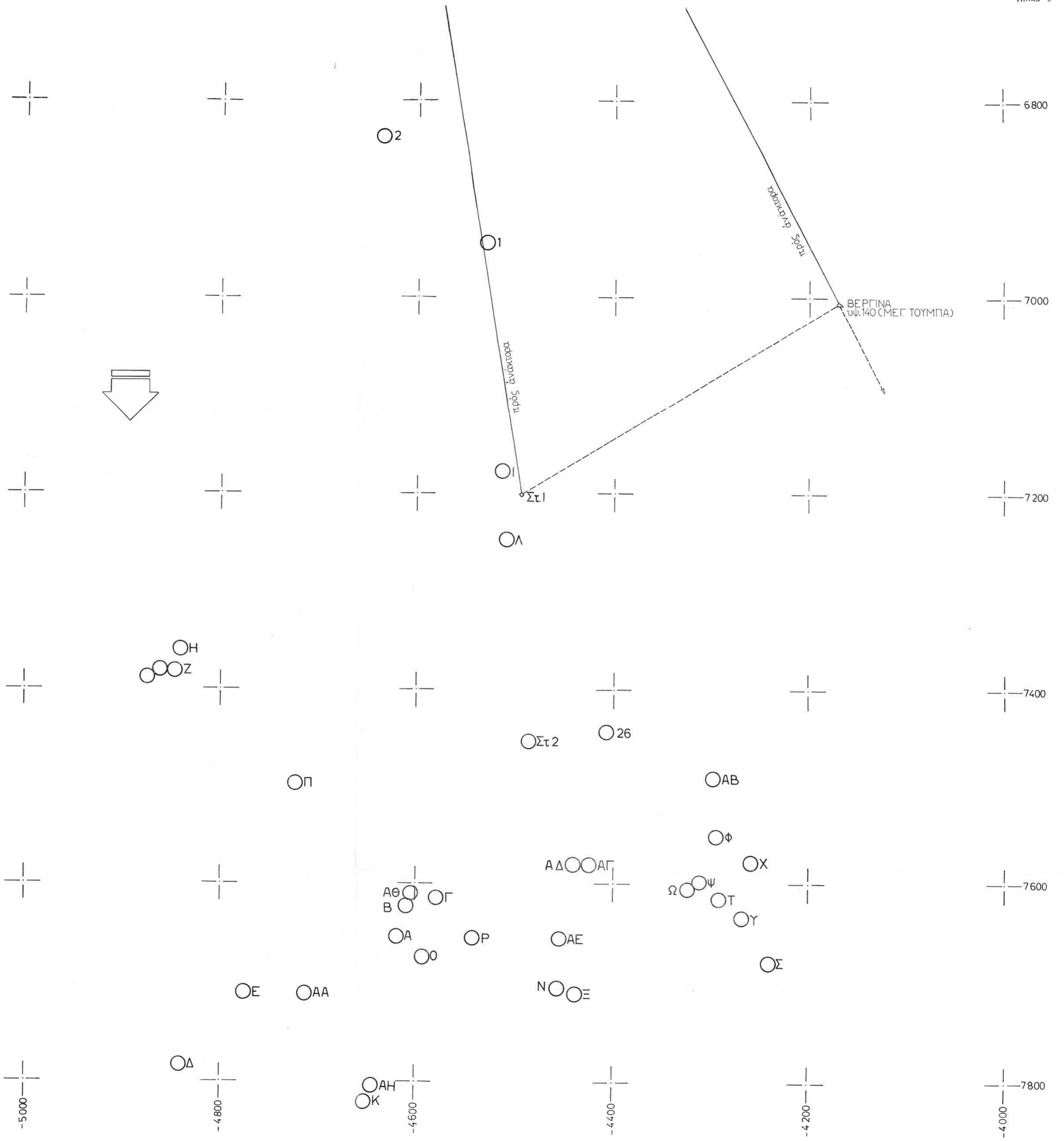

ΒΕΡΓΙΝΑ
υψ.140 (ΜΕΓ. ΤΟΥΜΠΑ)

Οι άνασκαφέντες τύμβοι.

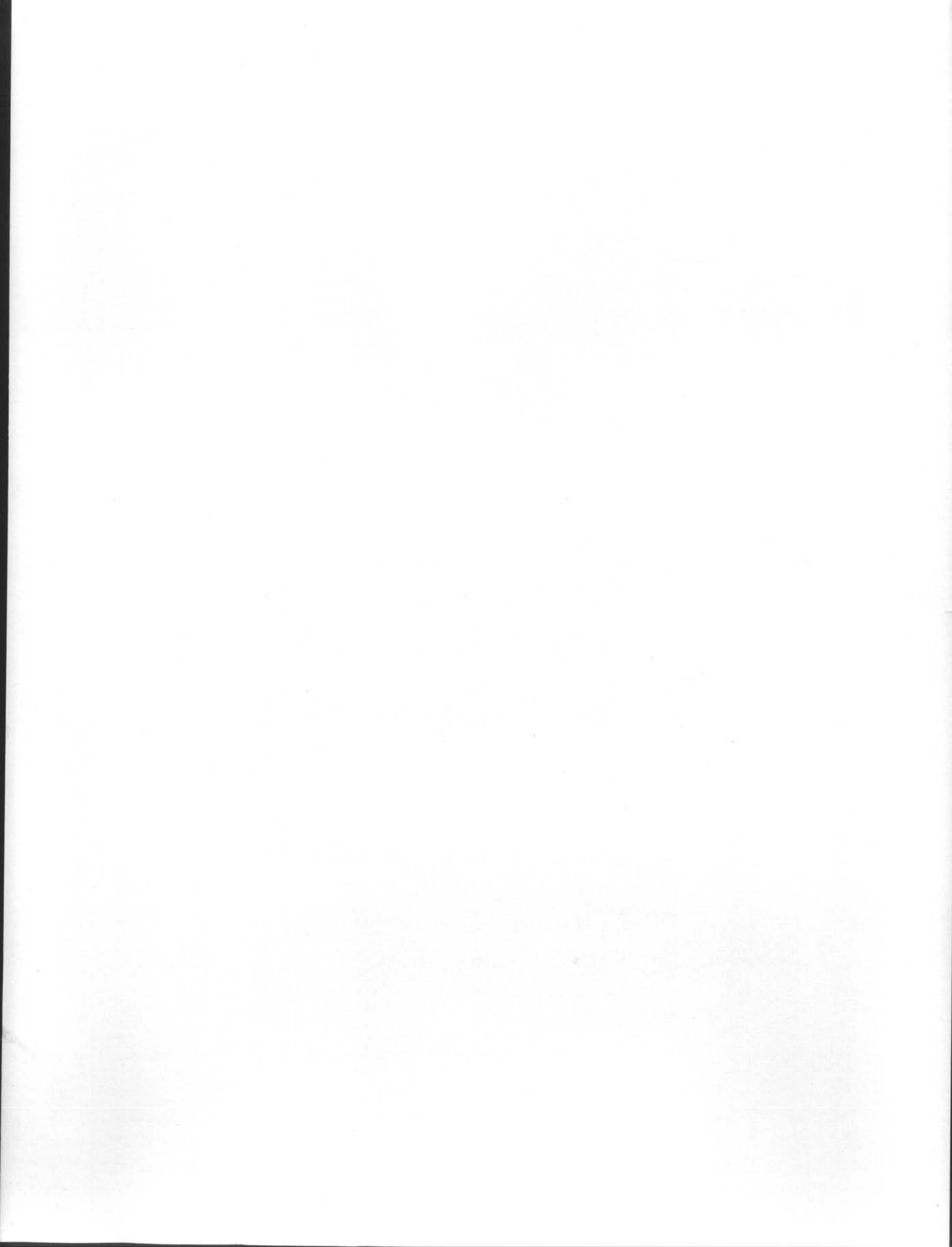



α



β



γ

α. Γενική άποψη του νεκροταφείου.
β-γ. Μερικαί άπόψεις του νεκροταφείου.

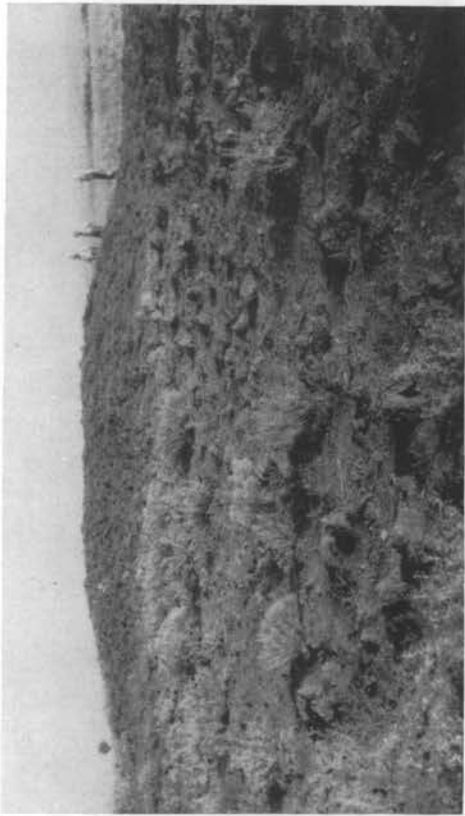

K

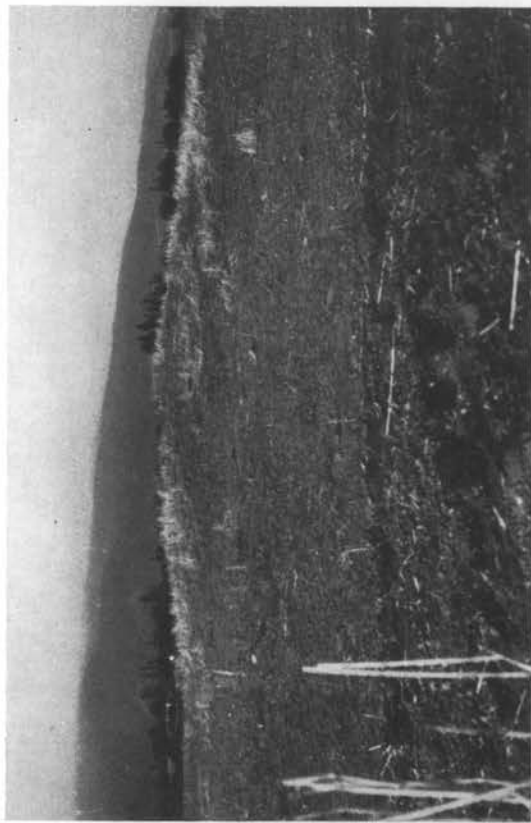

P

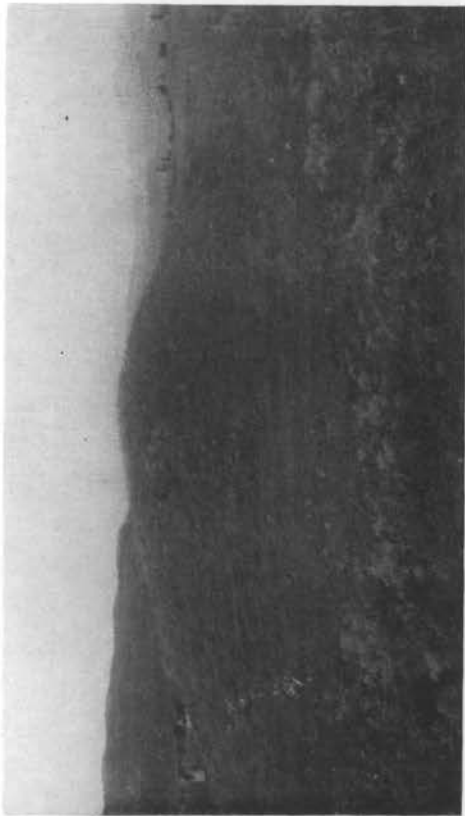

Z

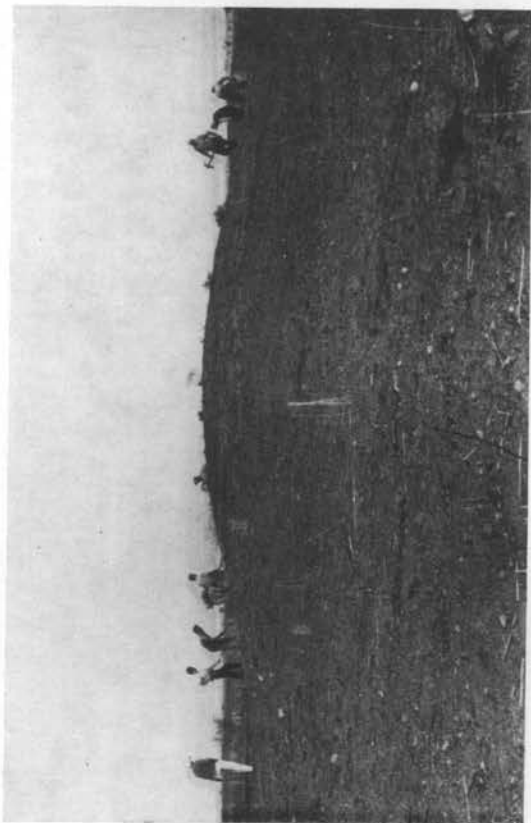

N

Οι τύμβοι Z, K, N, P πρὸ τῆς ἀνασκαφῆς τῶν.

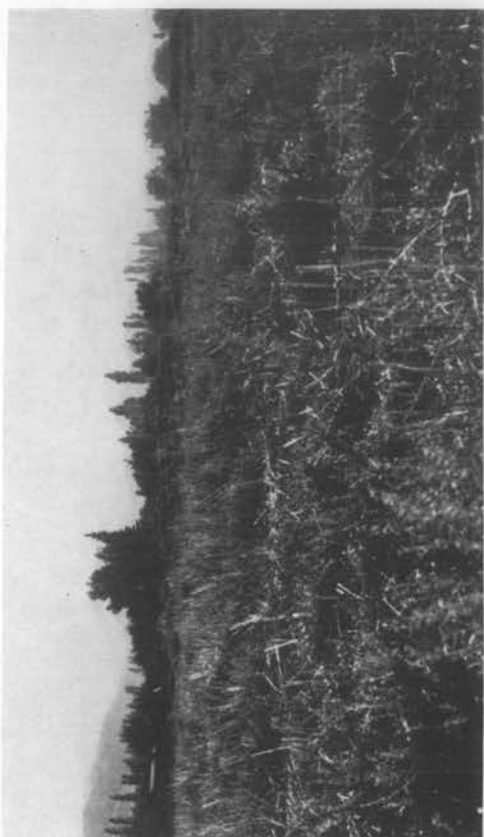

Φ

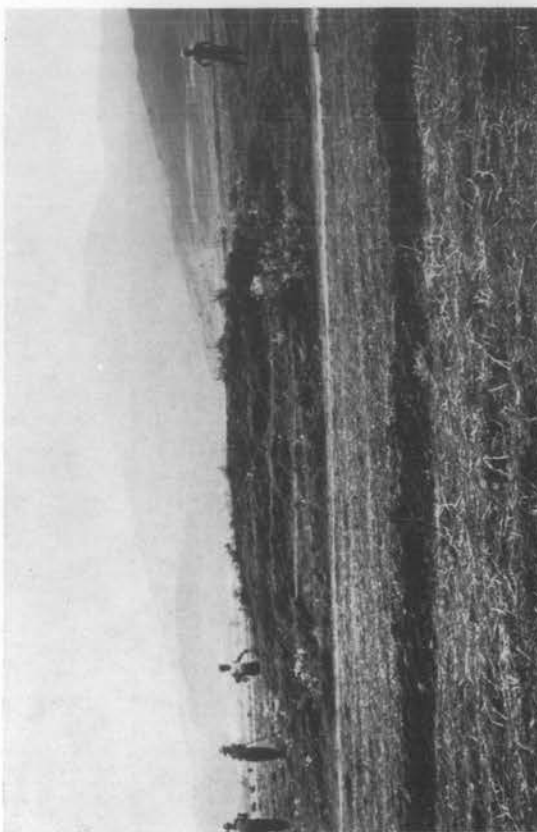

ΑΑ

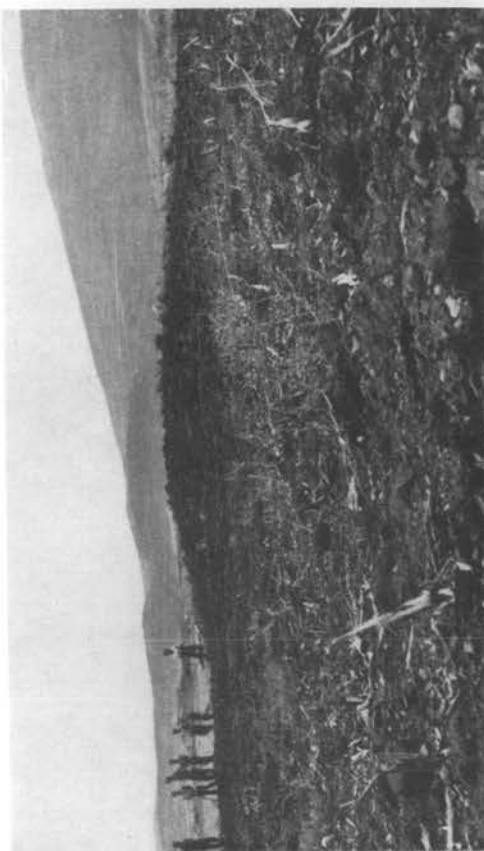

Τ

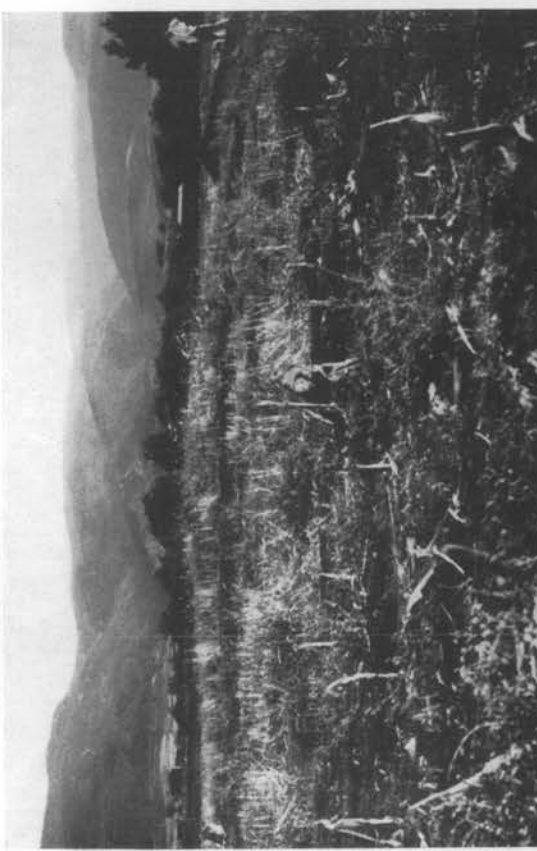

Χ

Οι τύμβοι Τ, Φ, Χ, ΑΑ πρό της άνασκαφής των.

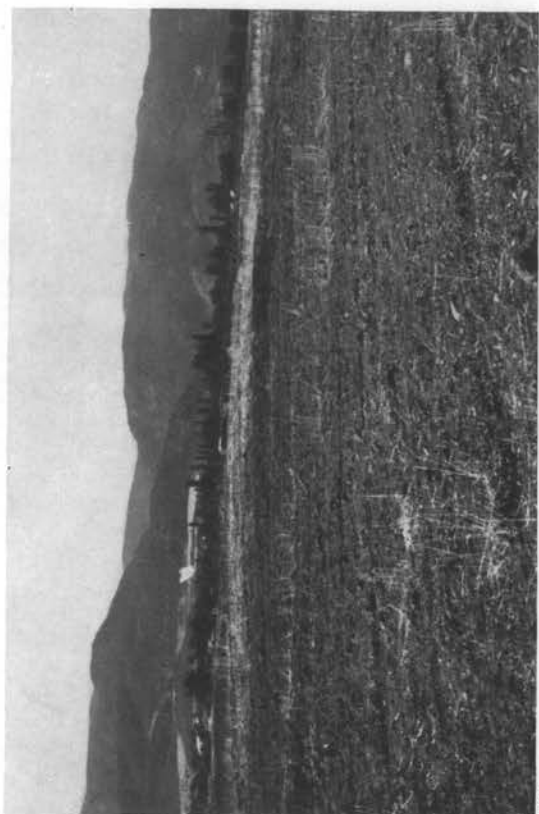

ΑΓ



ΑΖ



ΑΒ

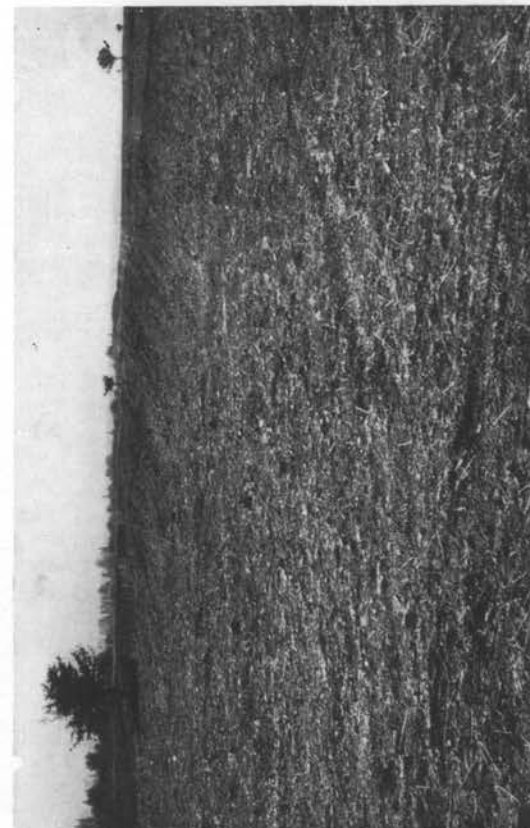

ΑΕ

Οί τύμβοι ΑΒ, ΑΓ, ΑΕ, ΑΖ από τής άνασκαφής των.



Πίθος Α3



Δ Α



Πίθοι Α1 - 2



Δ Χ

Οί πίθοι Α1, 2, 3, ή παρή Δ Χ και ό σκελετός Δ Α.

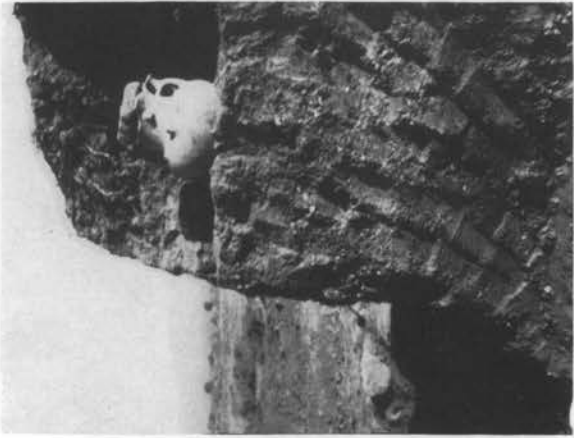

Δ10



Z4

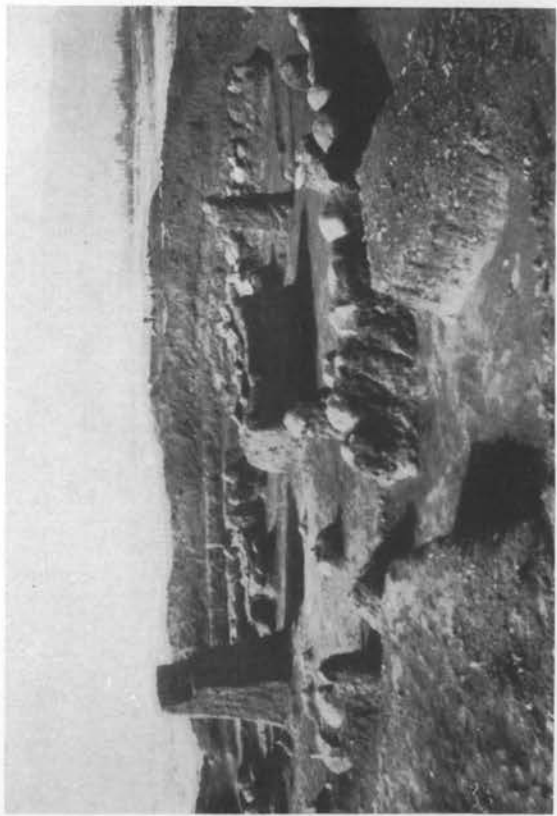

Δ

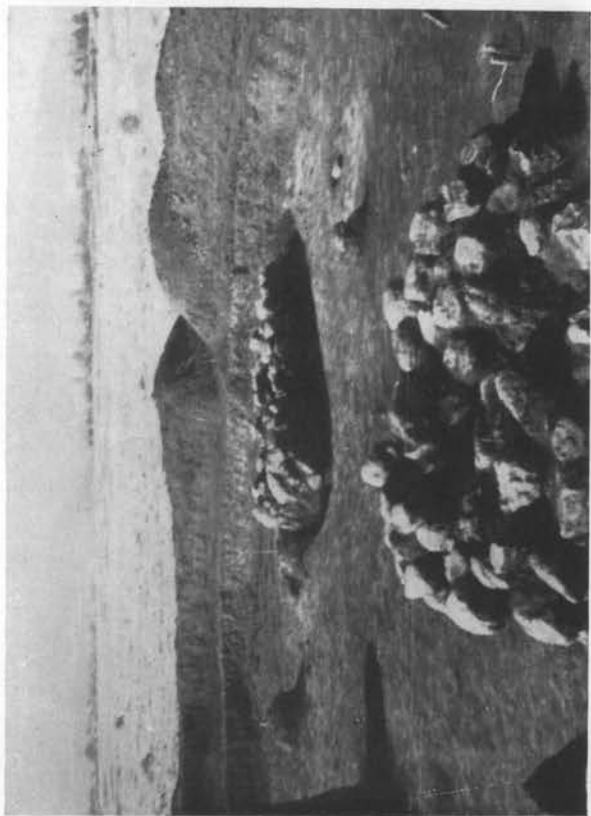

E VIII, X

Ο τύμβος Δ μετά την άνασκαφήν, τὸ ἀγγεῖον Δ10, αἱ ταφαὶ E VIII (εἰς τὸ βάθος) καὶ E X (ἐμπρός) καὶ ὁ πύλος Z4.



Z II



K V



Z



K X

Ο έλληνοιστικός τάφος τοῦ τύμβου Z, ἡ ταφή Z II καὶ αἱ ταφὰι K X καὶ K V.



N III



N VIII

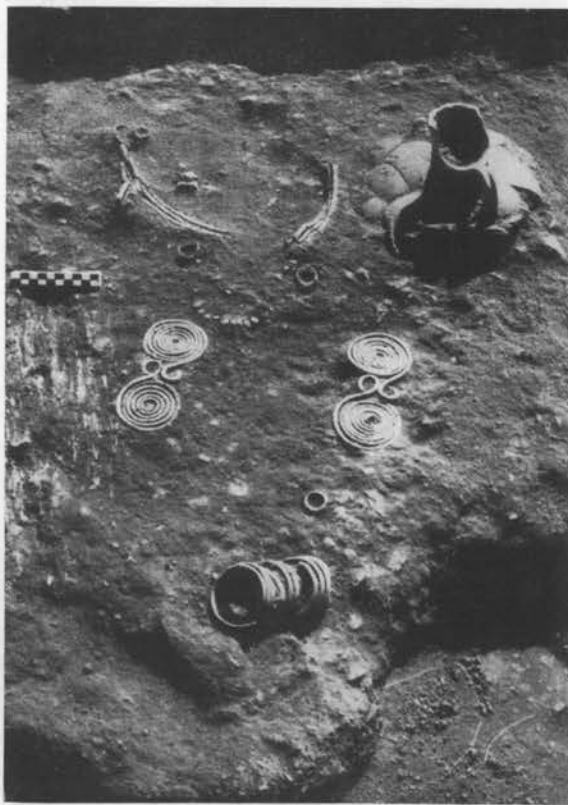

N IX

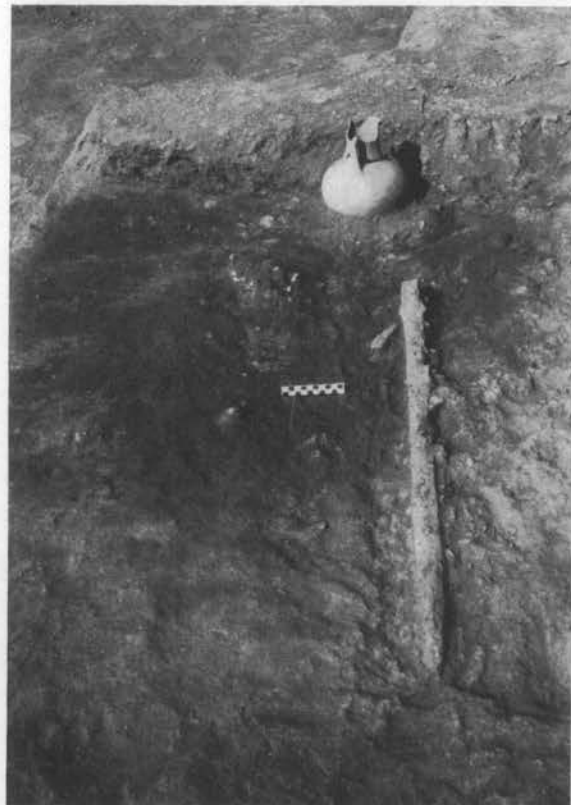

N XIV

Αί ταφαι N III, VIII, IX και XIV.

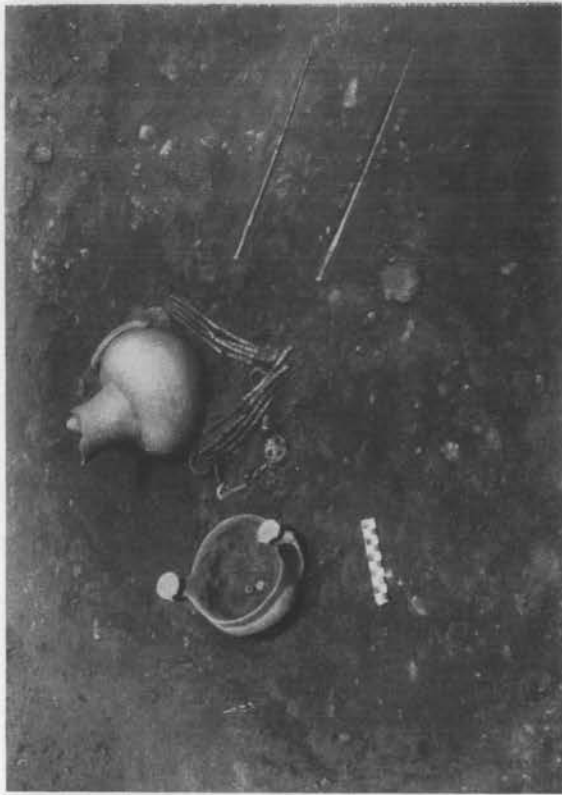

N X



Πίθος N1



N IV



N20-22

Αί τσάραι N IV και N X, τὰ ἀγγεία N 20, 21, 22 καὶ ὁ πίθος N1.



N XVIII



O I

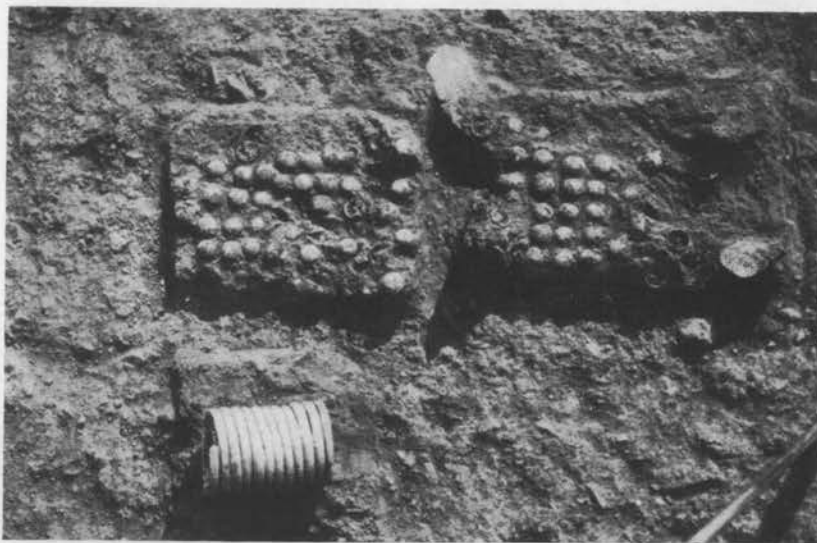

O I

Ἡ ταφή N XVIII καὶ O I (ἄνω ἡμισυ καὶ τὸ μέσον).



P



P I



Πίθος P1

Ό τύμβος P μετά την ανασκαφήν, τὰ ὄπλα τῆς ταφῆς P I καὶ ὁ πίθος P1.



P II

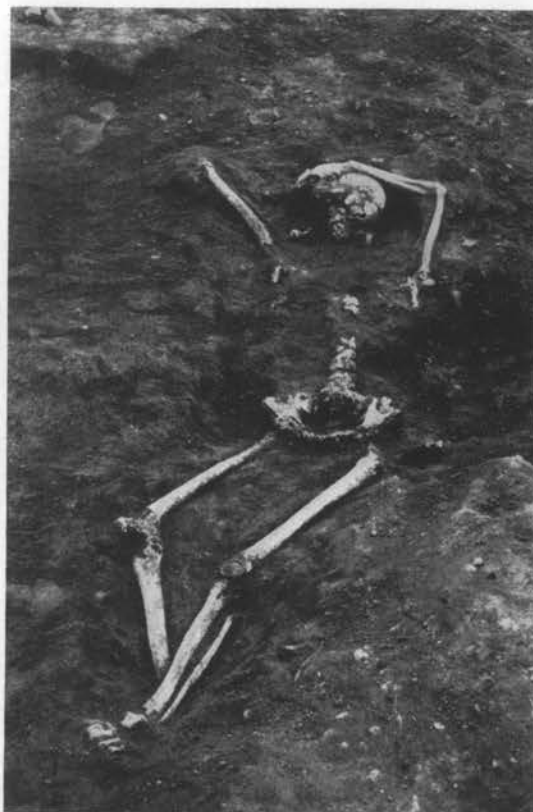

P

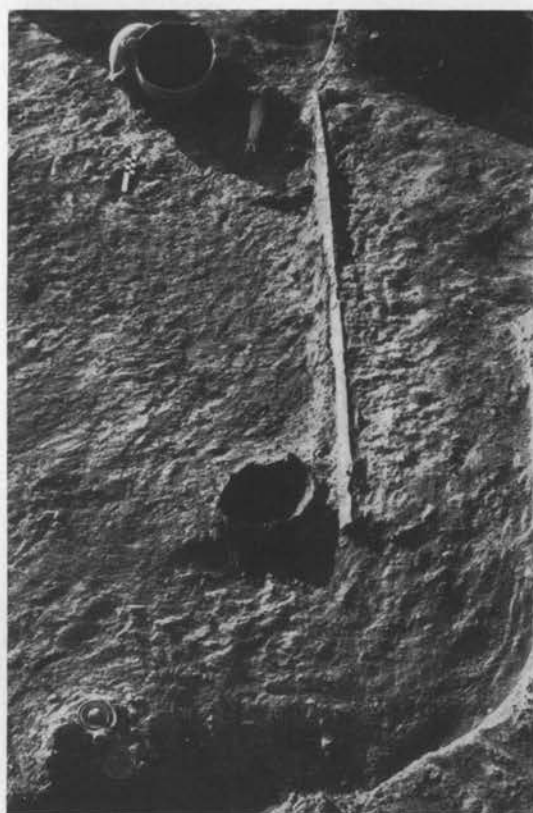

T I

Αί ταφαι P II και T I και ό σκελετός του τύμβου P.



T VIII



Υ III

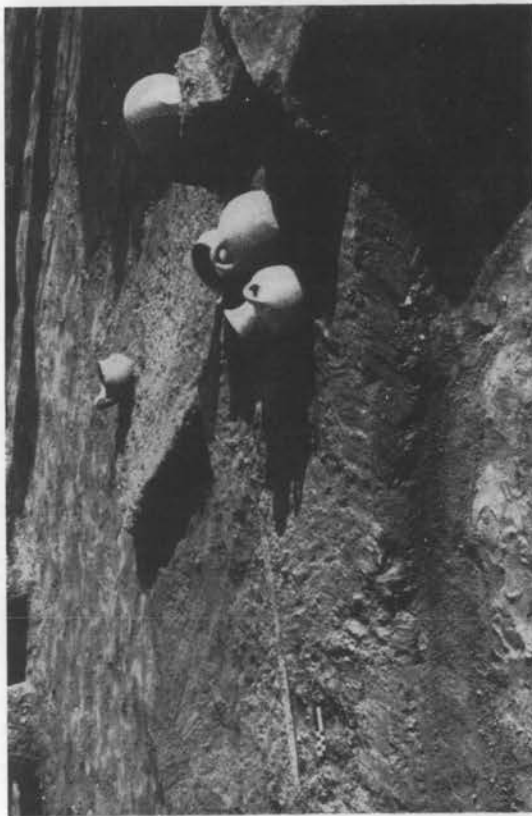

T IV



Υ I

Αί τραπεζι T IV, T VIII, Υ I και Υ III.

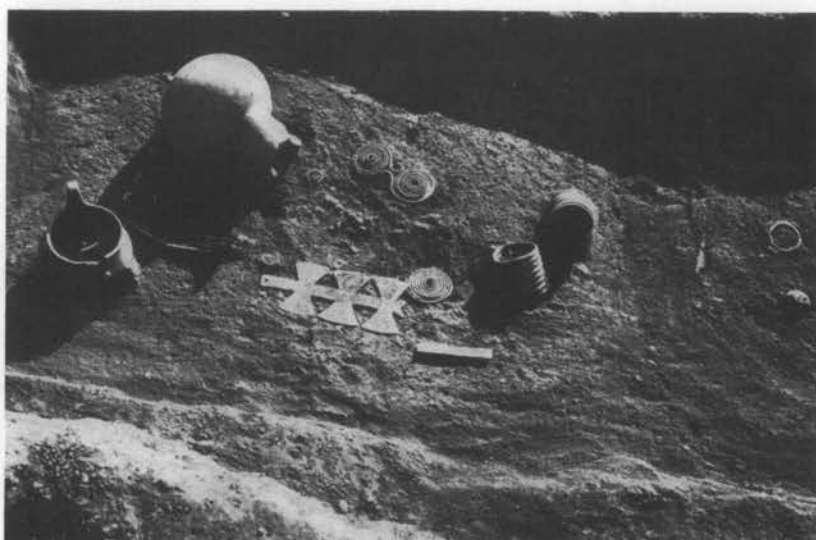

Φ III

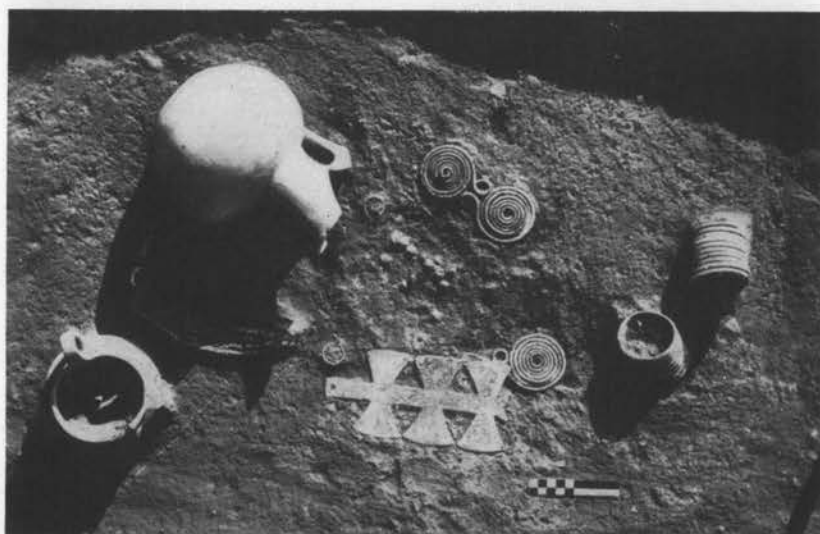

Φ III

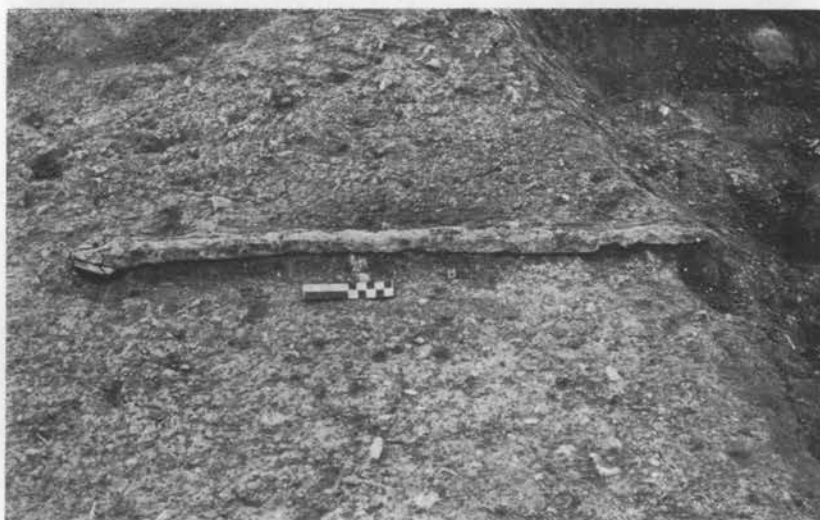

Φ VI

Ἡ ταφή Φ III καὶ τὸ ξίφος τῆς ταφῆς Φ VI.



Πίθος Φ1

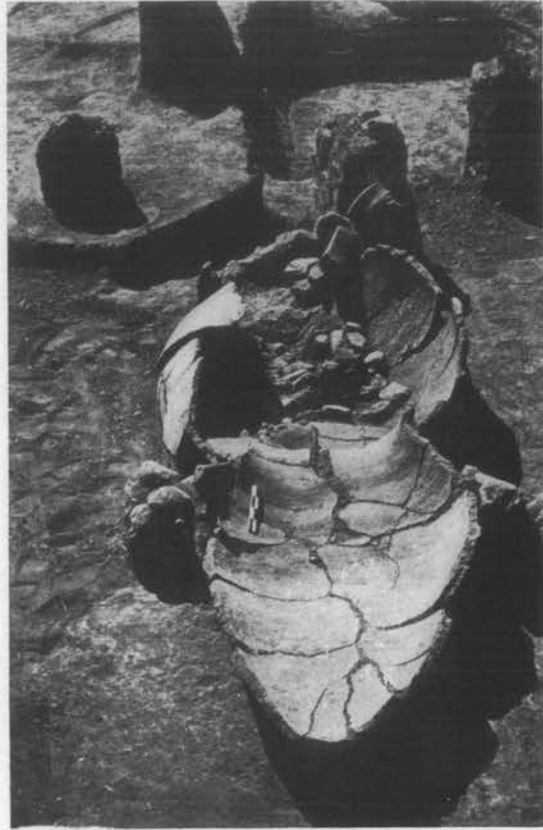

Πίθος Φ3

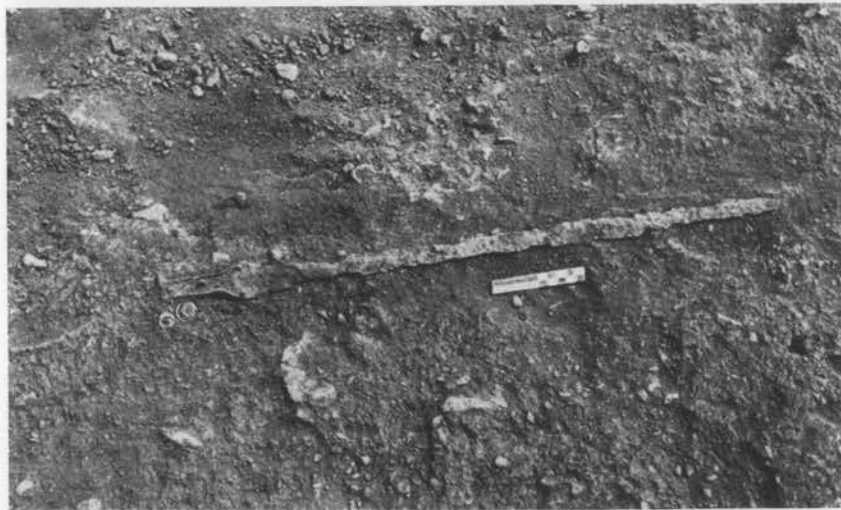

X II

Οι πίθοι Φ1 και Φ3 και τὸ ξίφος τῆς ταφῆς X II.



ΑΑ



ΑΑ V



ΑΑ IX

Ὁ τύμβος ΑΑ μετὰ τὴν ἀνασκαφὴν καὶ αἱ ταφαὶ ΑΑ V καὶ ΑΑ IX.



ΑΒ Ι



ΑΓ ΙΙΙ

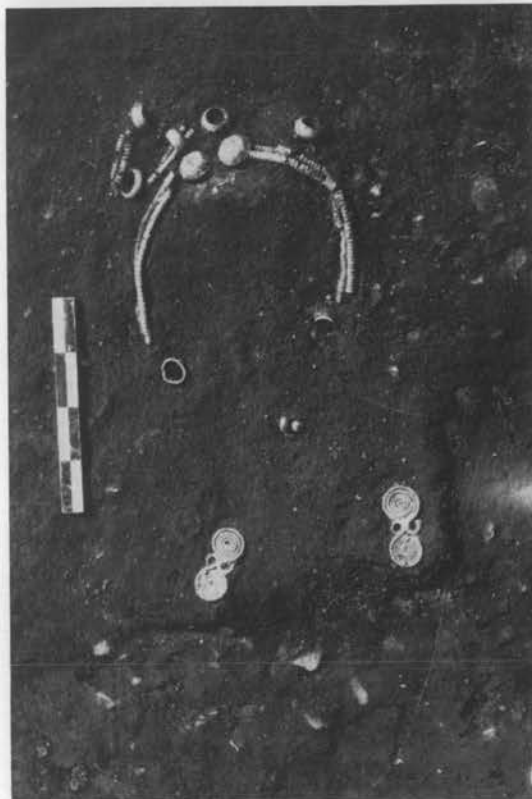

ΑΓ V

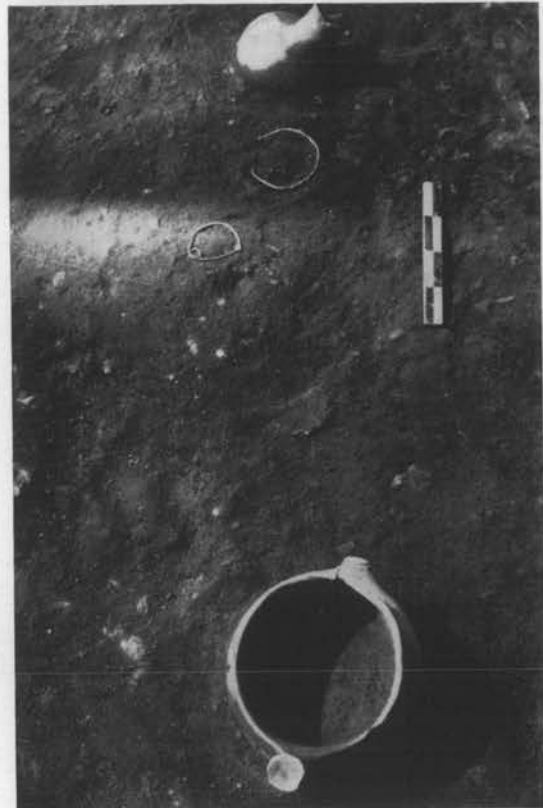

ΑΓ VI

Αί ταραί ΑΒ Ι, ΑΓ ΙΙΙ, ΑΓ V και ΑΓ VI.

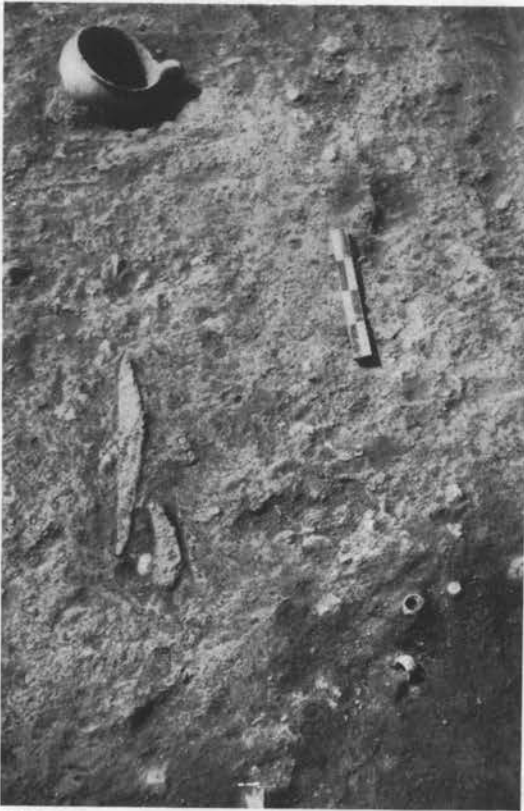

ΑΓ VIII

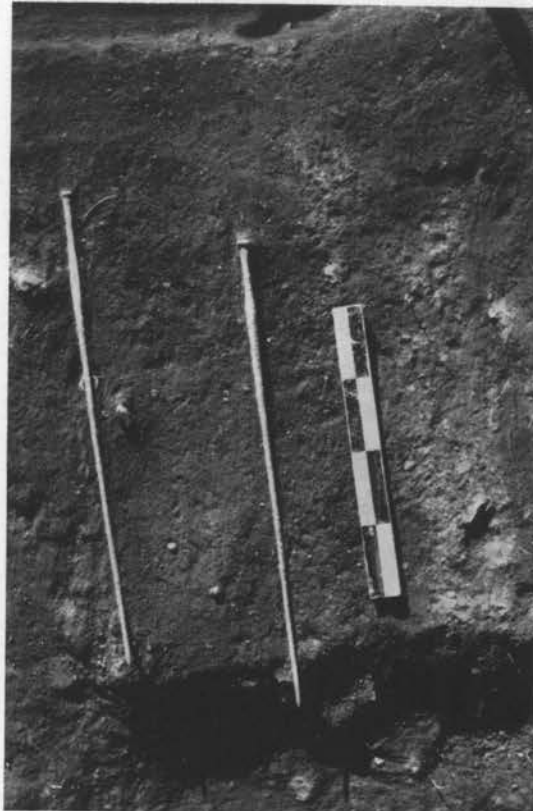

ΑΓ X



ΑΓ XI

Αι τάφαι ΑΓ VIII, X, XI.

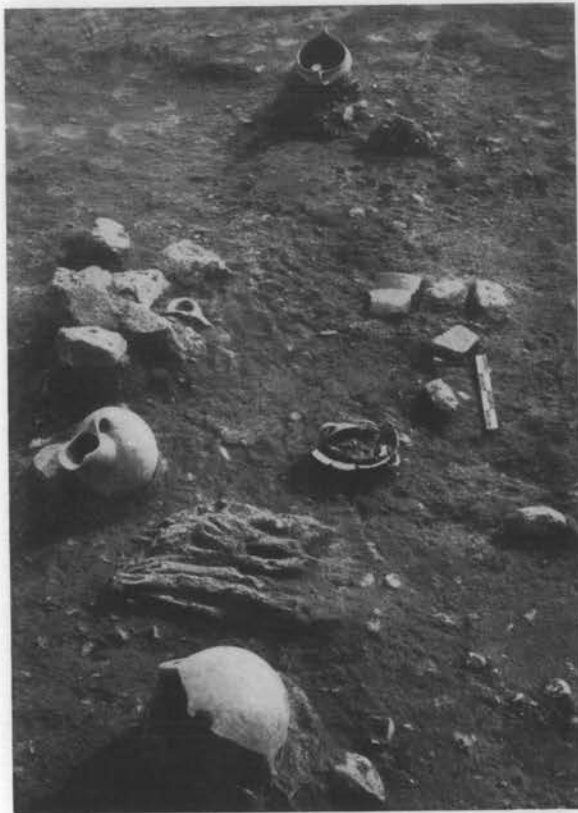

ΑΓ XIII - XIV



ΑΓ XX

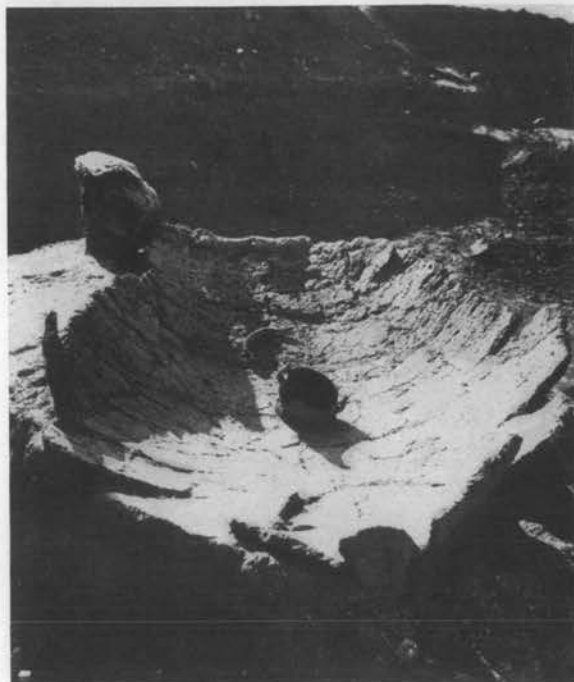

Πίθος ΑΓ3

Αί ταφαι ΑΓ XIII - XIV, XX και ό πίθος ΑΓ3.



ΑΔ I



ΑΔ II



ΑΔ I

Αι τάφαι ΑΔ I και ΑΔ II.



ΑΔ II



ΑΕ II



ΑΕ II

Τὰ ὄπλα τῆς ταφῆς ΑΔ II καὶ ΑΕ II.



ΑΕ V



ΑΕ XI

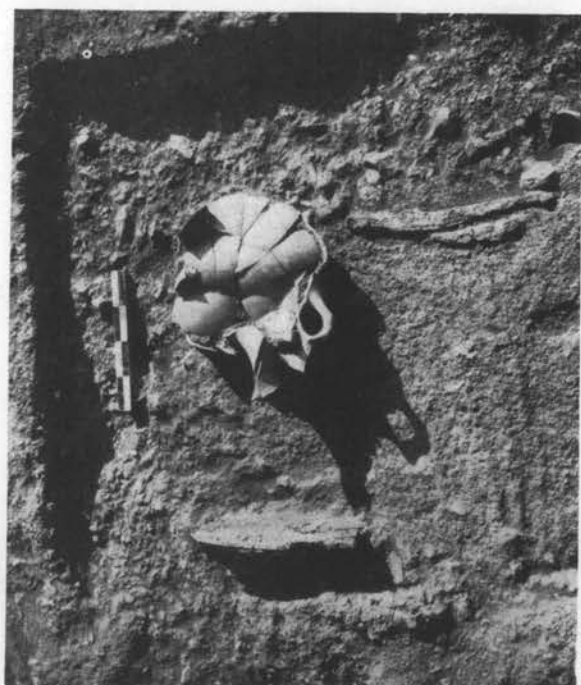

ΑΕ IV



ΑΕ VII

Τὸ δὲλεο ἡμισυ τῶν παφῶν ΑΕ IV, V καὶ VII καὶ τὸ ξίφος τῆς παφῆς ΑΕ XI.



Πίθος ΑΕ3



Πίθος ΑΕ3



AZ II

Ὁ πίθος ΑΕ3 πρὸ καὶ μετὰ τὸν καθαρισμὸν του. Ἡ ταφὴ AZ II.



AZ III



AZ IV



AZ VII



AZ VII

Αί ταφαί AZ III, IV και VII (σύνολον ἀριστερά, ἄνω ἡμισυ δεξιά).

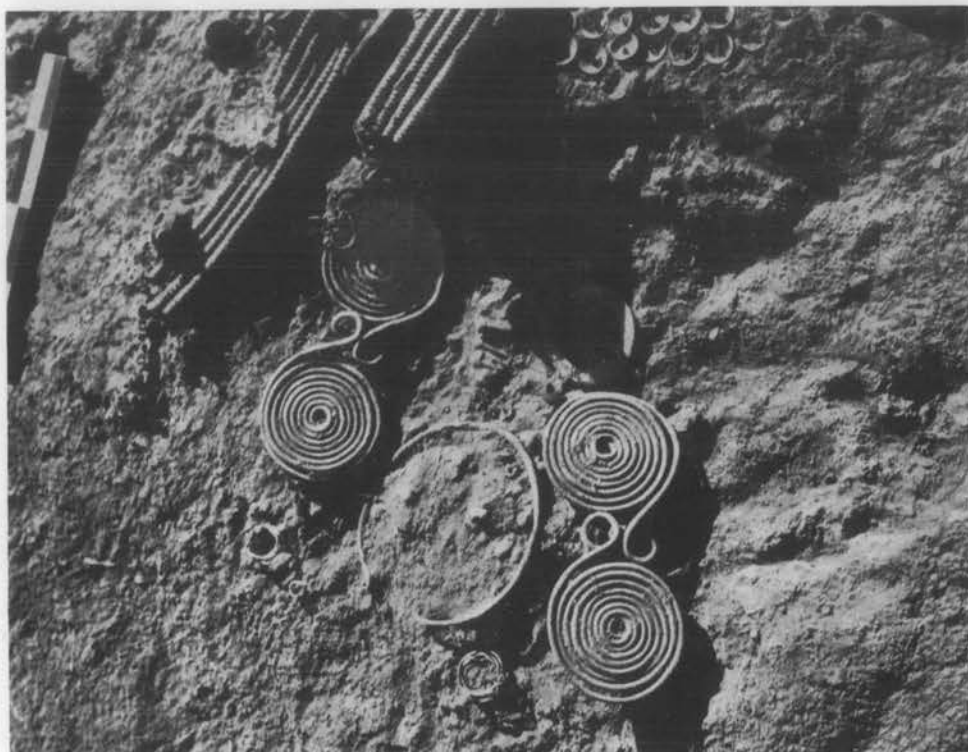

AZ VII

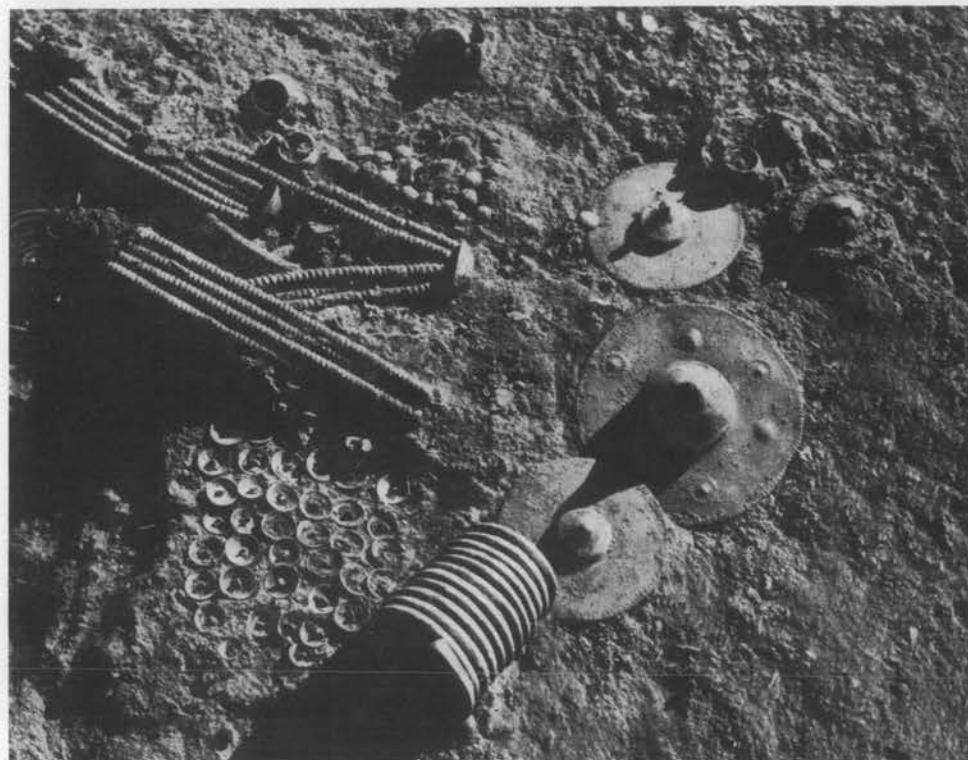

AZ VII

Τὸ ἄνω μέρος καὶ τὸ μέσον τῆς ταφῆς AZ VII



AZ VII



AH II



AH II



AH II

Ἡ ταφή AZ VII καὶ ἡ ταφή AH II (σύνολον καὶ λεπτομέρειαι).

A

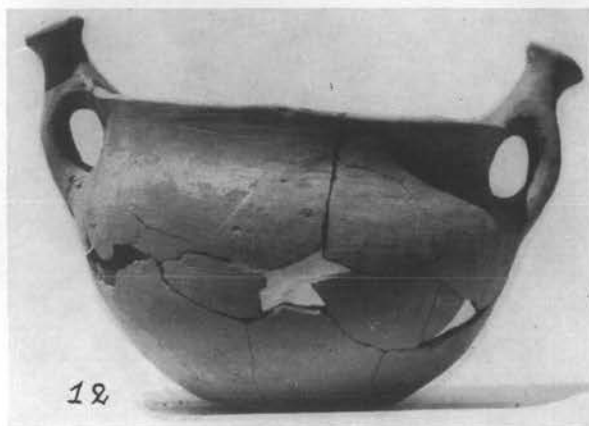

Ἀγγεῖα τύμβου Α.

A

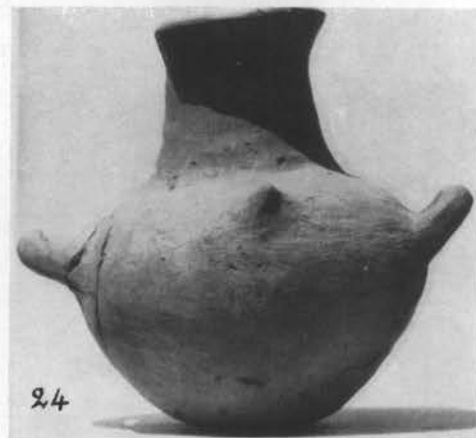
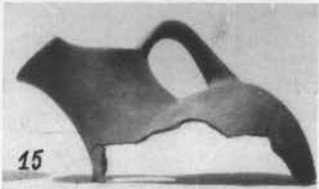
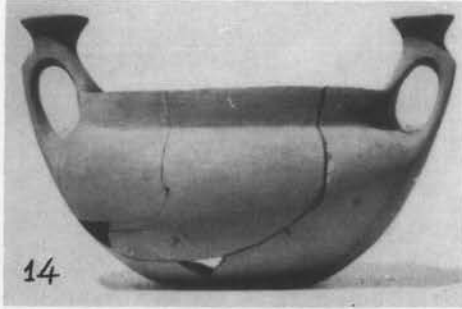

Ἄγγελα τύμβου Α.

Α



Β



Γ

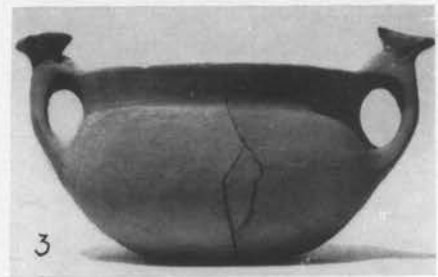

Ἄγγεϊα τύμων Α, Β καὶ Γ.

Δ

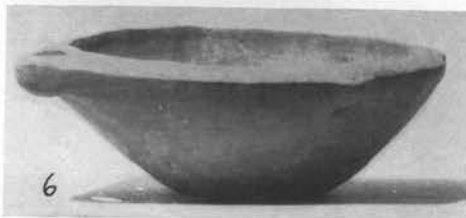
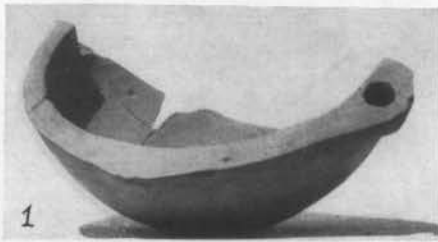

Ἀγγεῖα τύμβου Δ.

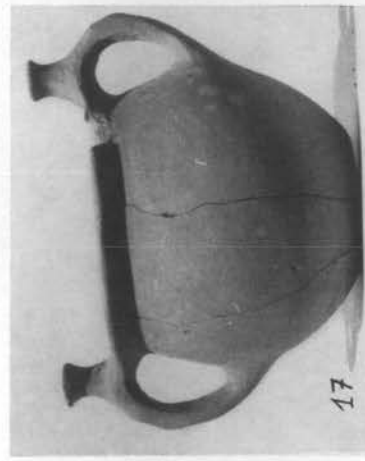
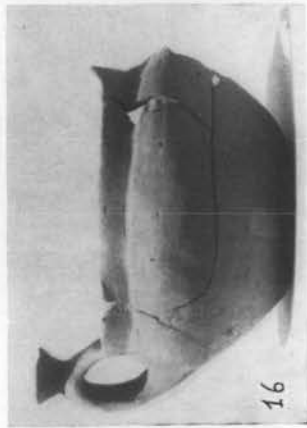
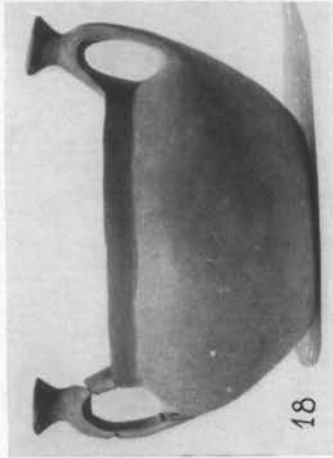
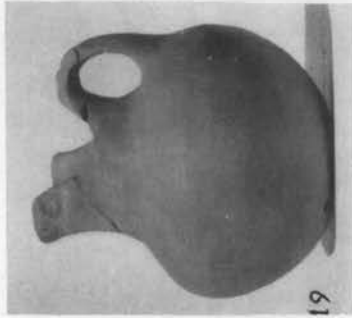
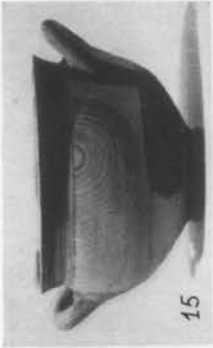
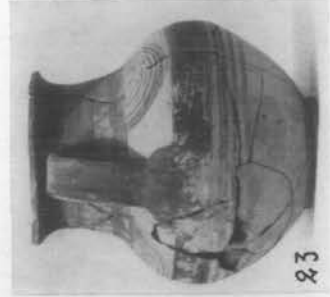
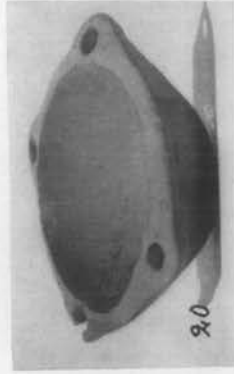

Ἀγγεία τύμβου Δ.

Δ

Δ

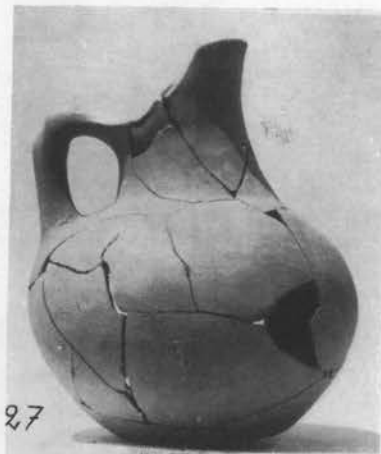

*Αγγεία τύμβου Δ.

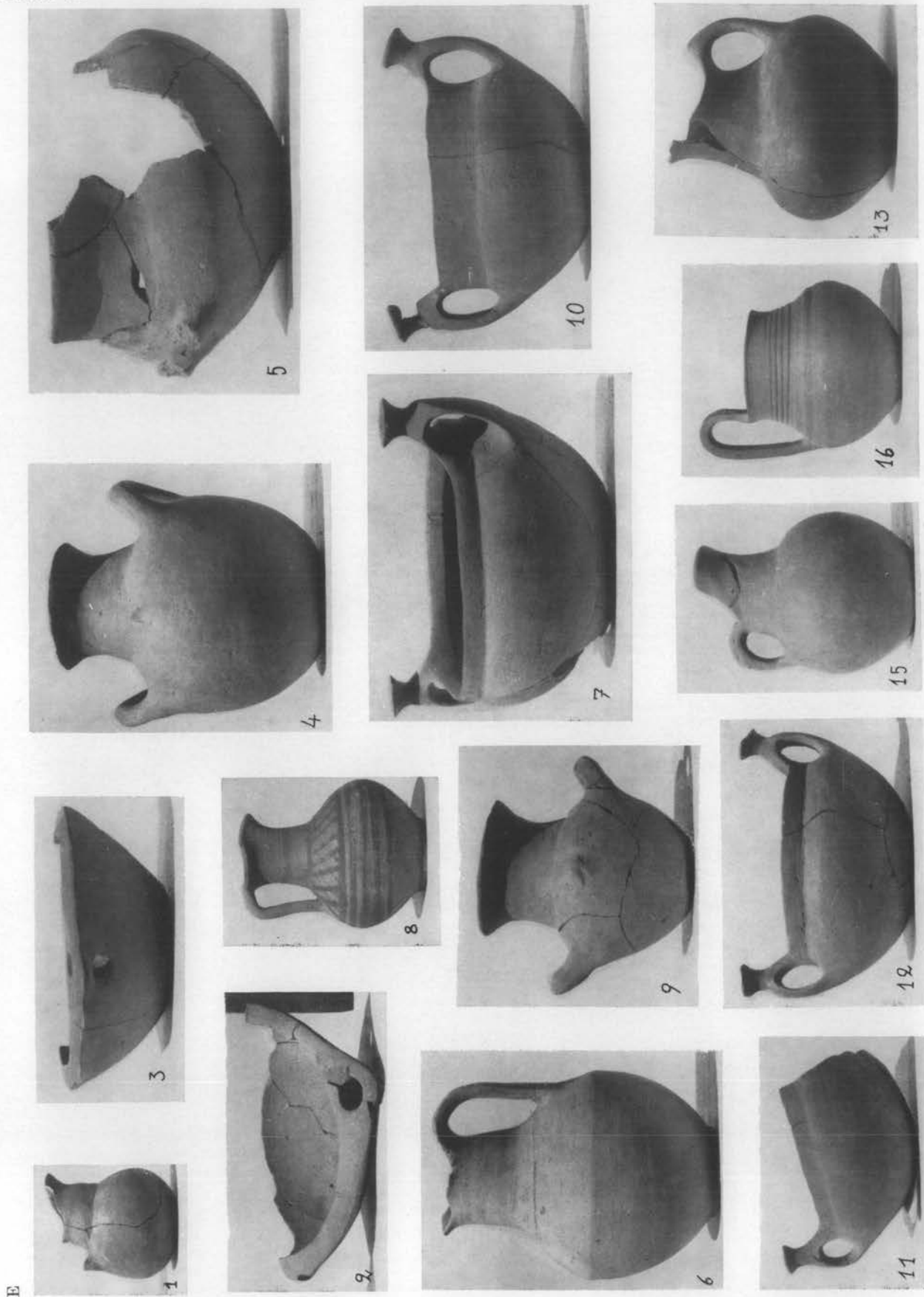

Ἀγγεῖα τύμβου Ε.

Ε

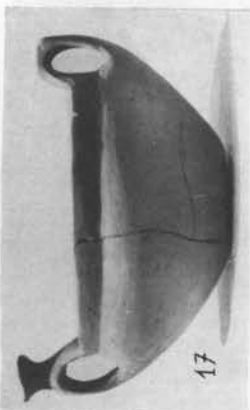

17

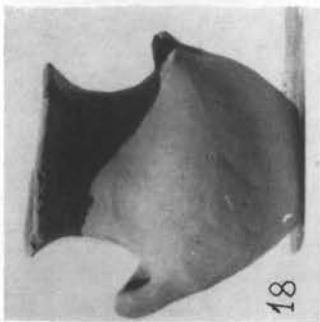

18



21



22

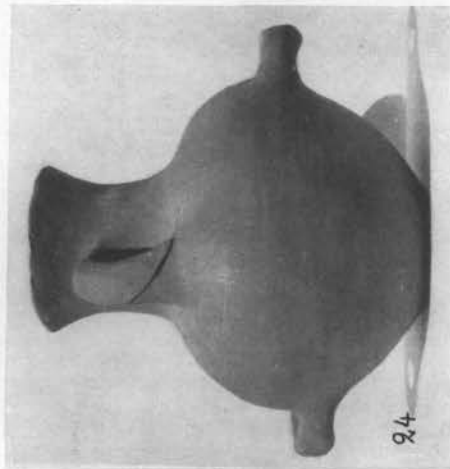

24

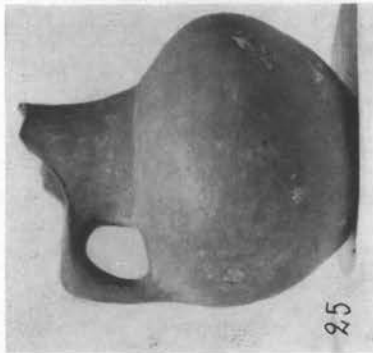

25

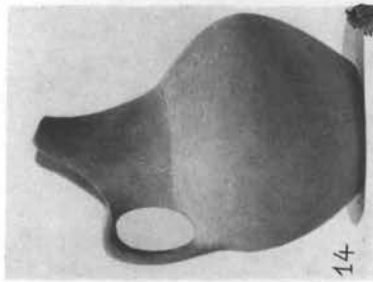

14

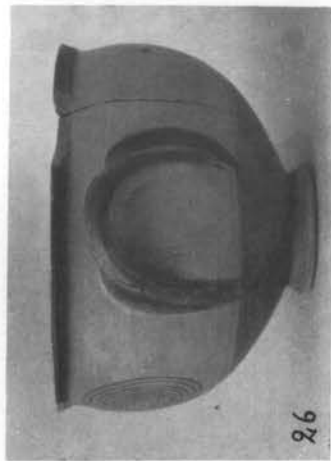

26

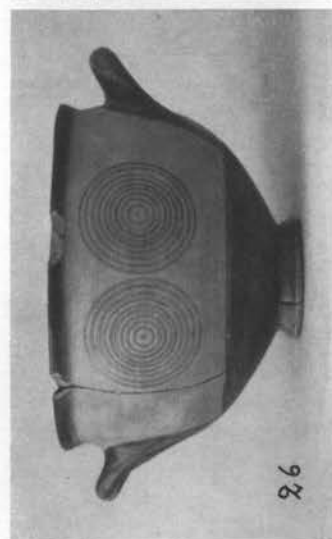

26

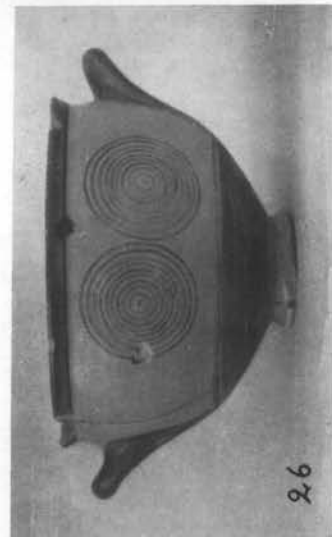

26

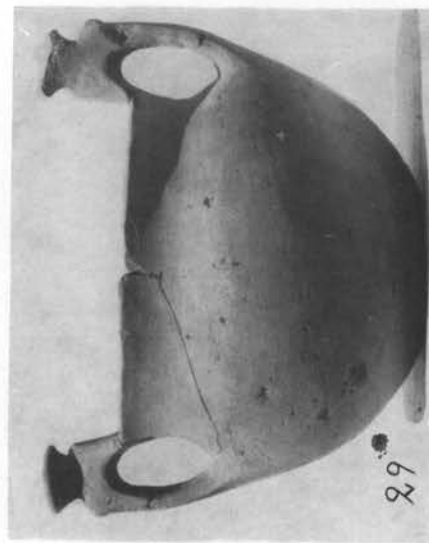

29

Ἀγγεῖα τύπου Ε.

Z

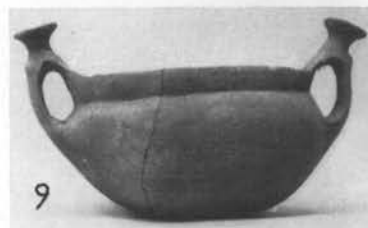

Ἀγγεῖα τύπου Ζ.

Ζ

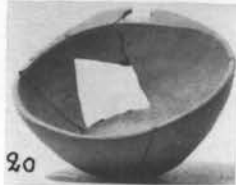
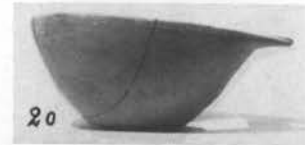

Ἀγγεῖα τύμβου Ζ

Ζ



Κ



Ἀγγεία τύπων Ζ και Κ.

Κ

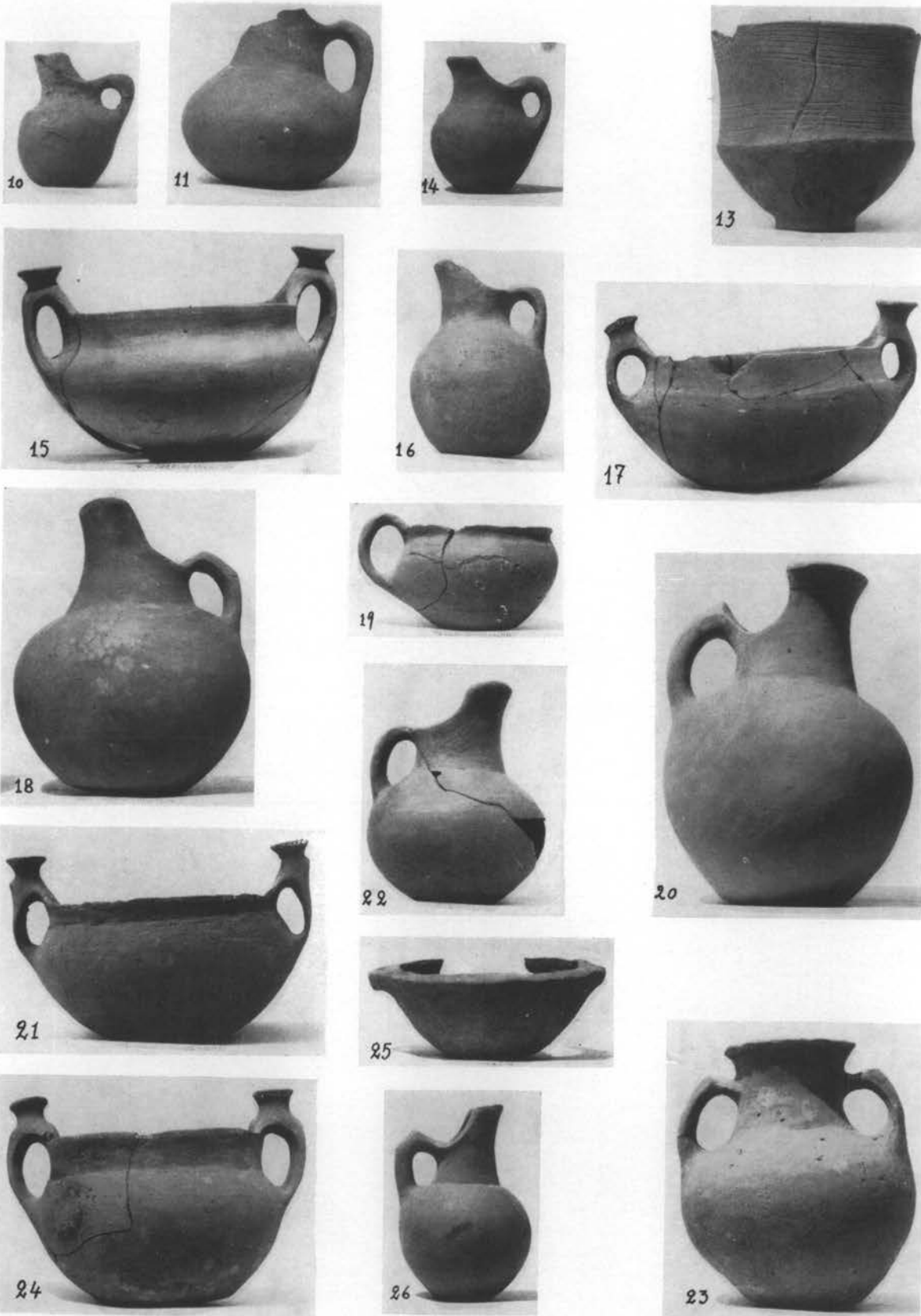

Ἀγγεῖα τύμβου Κ.

Κ



27



28



29



30

Ν

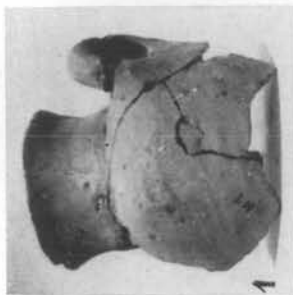

1

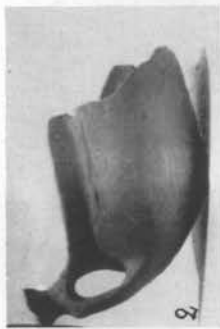

2



5

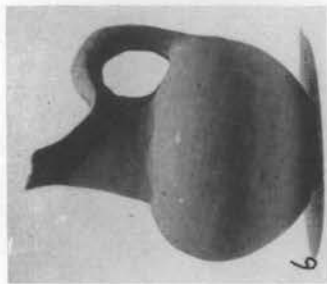

6



7

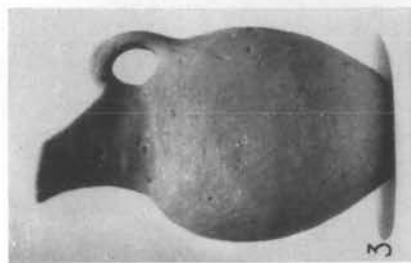

3

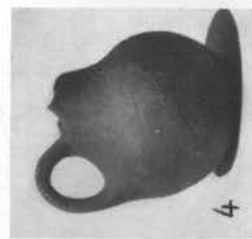

4



9

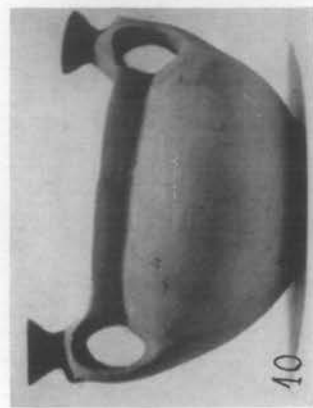

40

*Αγγεία τύμβων Κ και Ν.

Ν



Ἄγγεϊα τύμβου Ν.

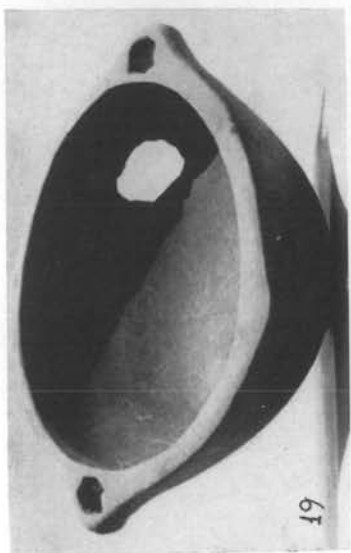

19



20



21



22



23



24

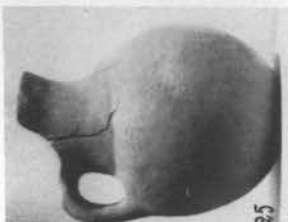

25



26



28

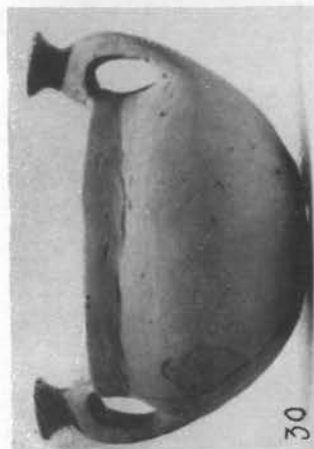

30



31

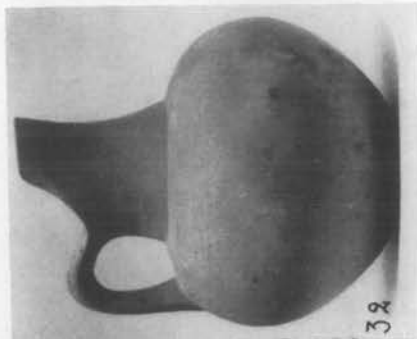

32

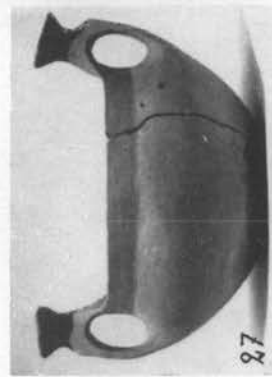

27

Ἄγγελα τρύβου Ν.

N

N

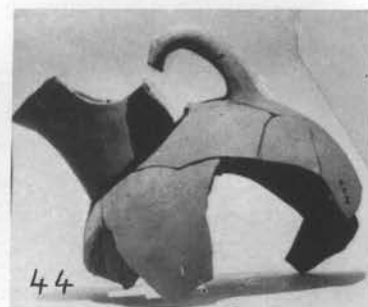

Ἄγγεῖα τύμβου N.

N



*Αγγεία τύπου Ν.

Ξ

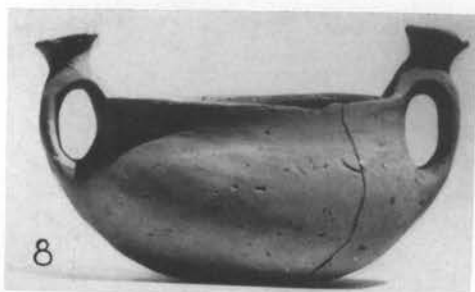
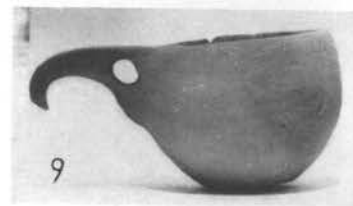
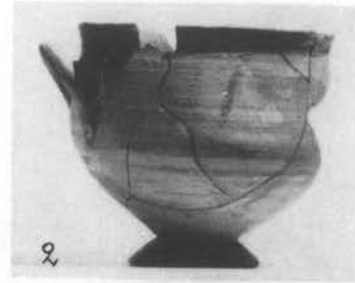

Ἄγγεϊα τύμβου Ξ.

Ξ

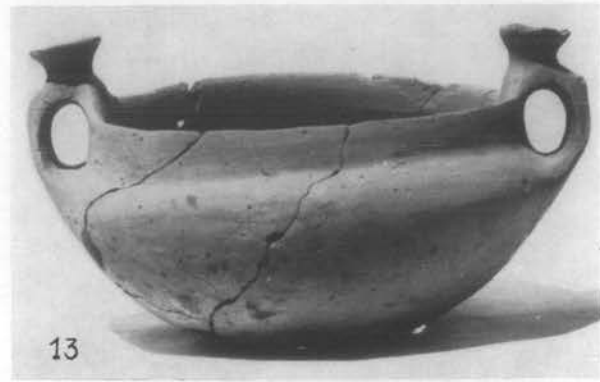

Ο



Ἀγγεῖα τύπων Ξ καὶ Ο.

P

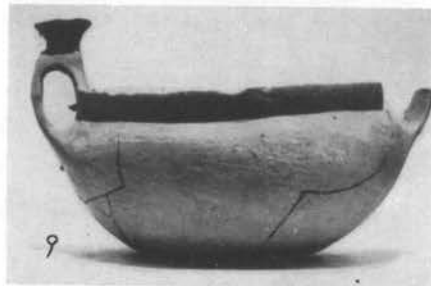

Ἀγγεῖα τύμβου P.

P

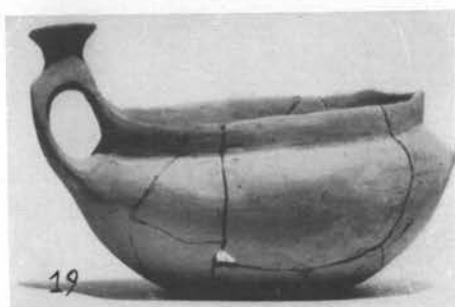

Ἀγγεῖα τύμβου P.

T

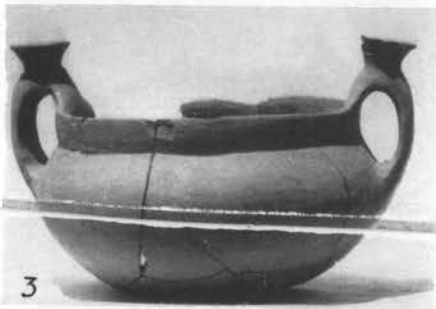

Ἄγγεῖα τύπου T.

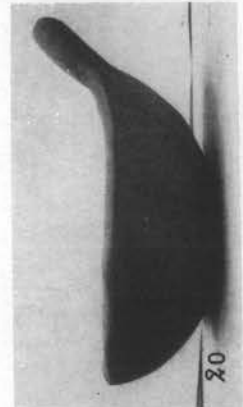
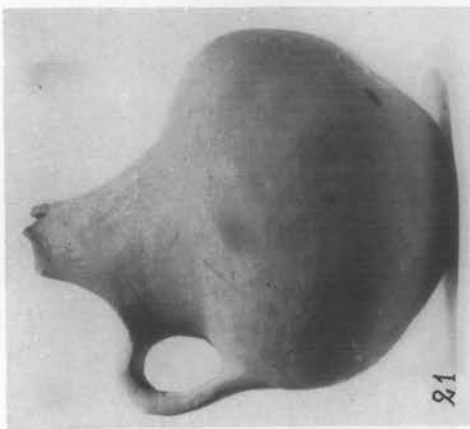
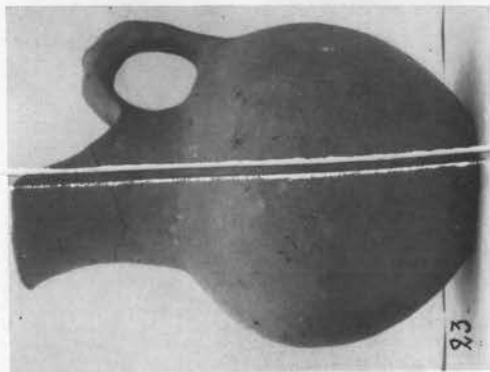
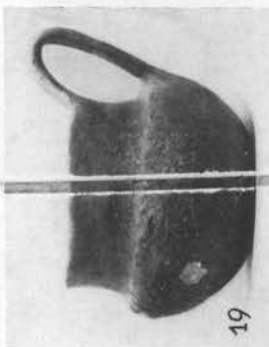
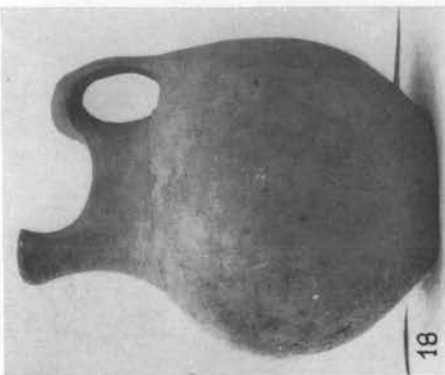
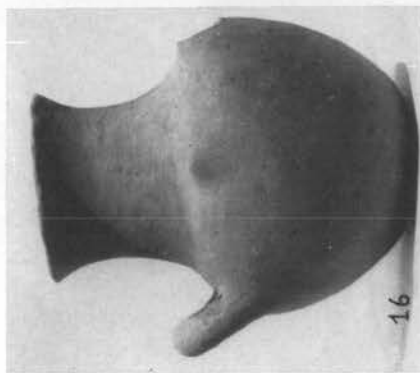
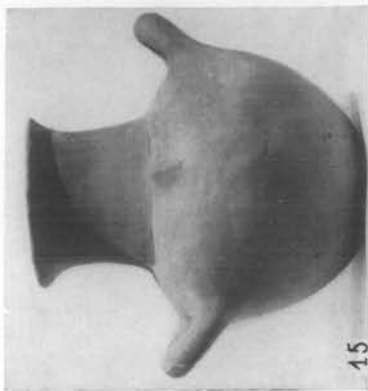
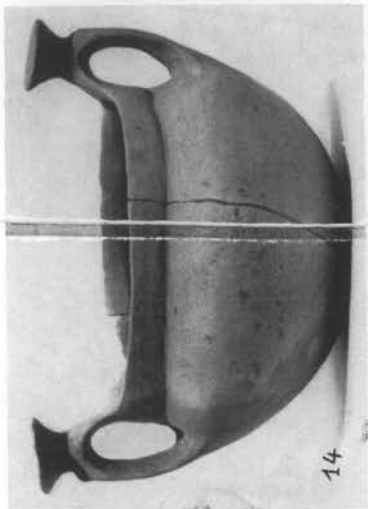
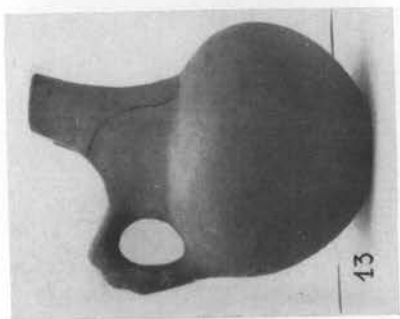
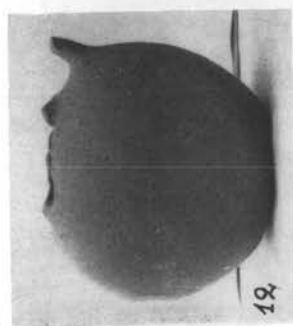

T

Ἀγγεῖα τύπου T.

T



Ἀγγεῖα τύμβου T.

Υ

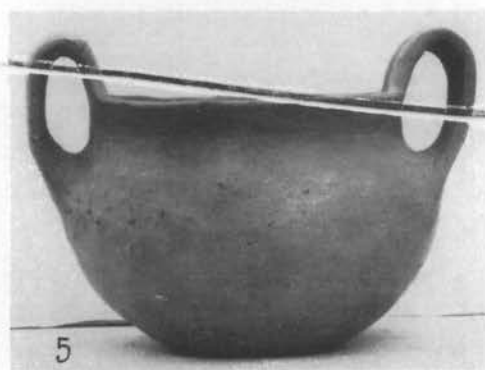

Ἀγγεῖα τύπου Υ.

Υ



Φ

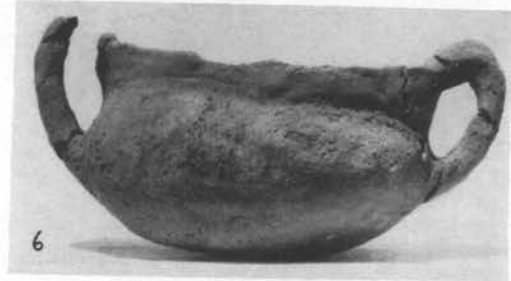

Ἀγγεία τύπων Υ και Φ.

Φ



11



15

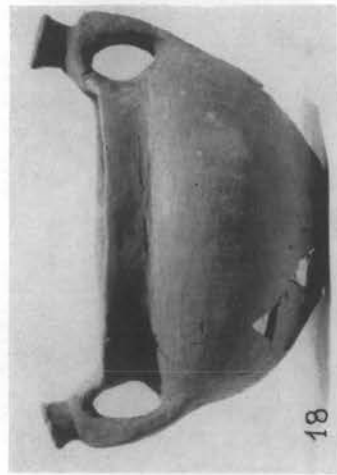

18



12



16

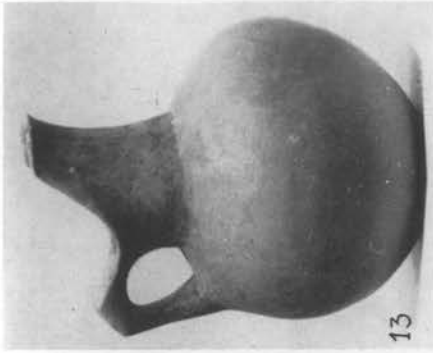

13



17



14



19

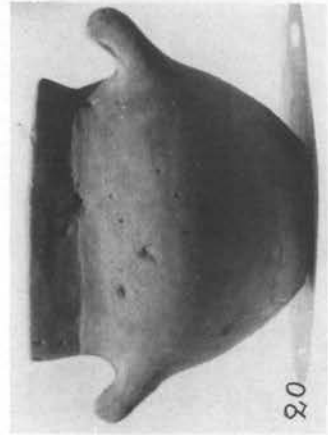

20

Ἄγγεϊα τύμβου Φ.

Φ



Ἄγγεϊα τύβου Φ.

X

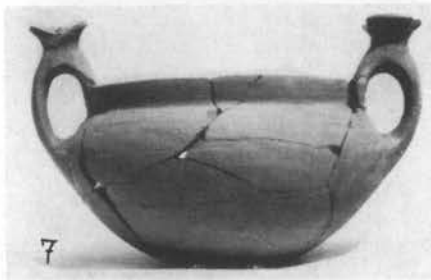

Ἄγγεῖα τύμβου X.

X

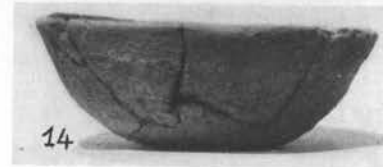

ΑΑ



Ἀγγεῖα τύμων X καὶ ΑΑ.

ΑΑ

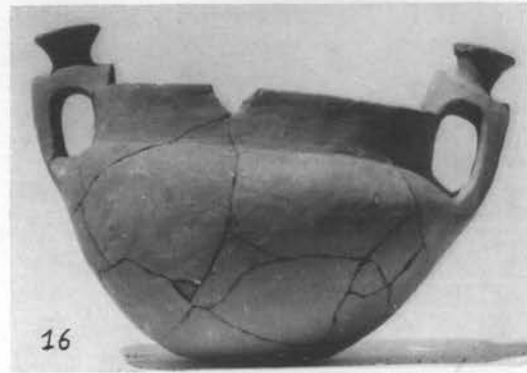

ΑΒ

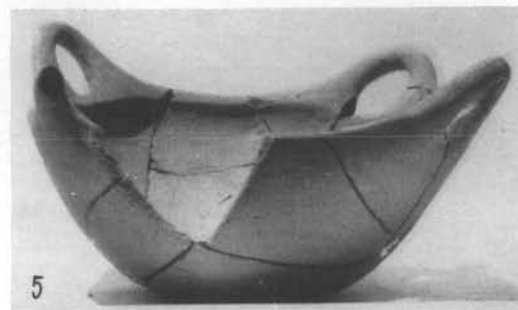
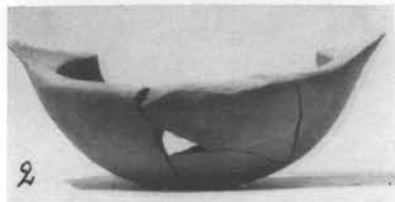

Ἄγγεϊα τύμων ΑΑ καὶ ΑΒ.

ΑΒ

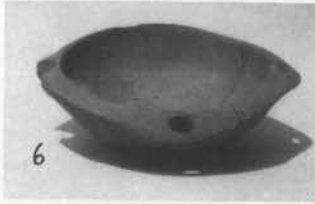

6



7



7



10



10



12

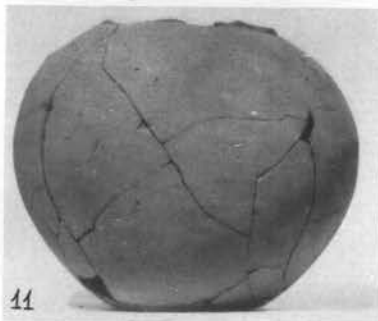

11



13



15



14



16



19



17



18



20

Ἄγγεῖα τύμβου ΑΒ.

ΑΓ

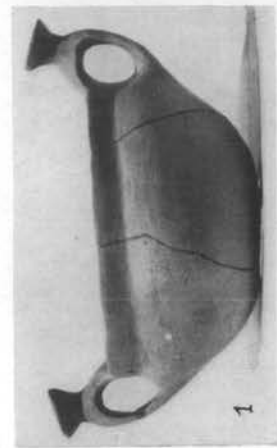

1

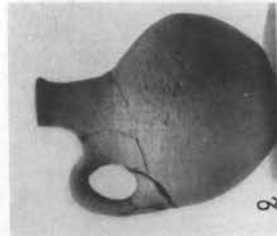

2

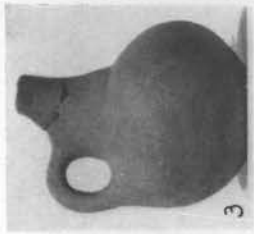

3

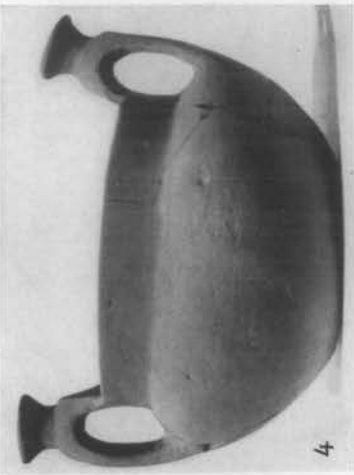

4

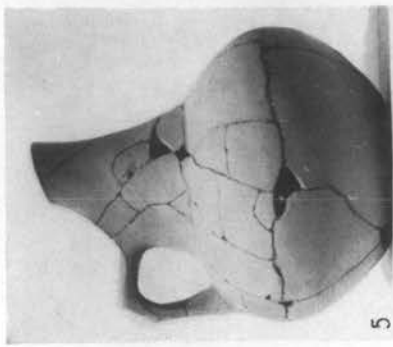

5

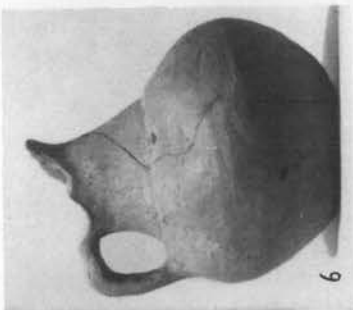

6



7

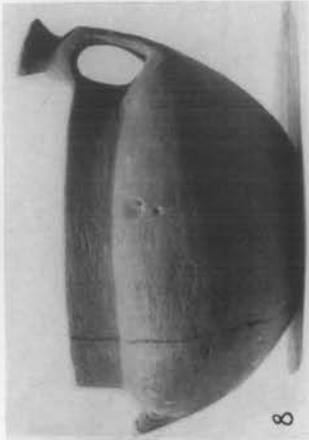

8

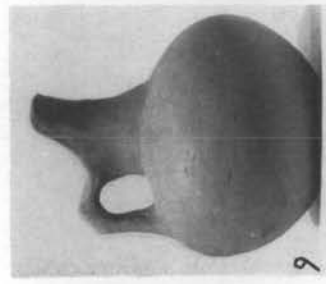

9

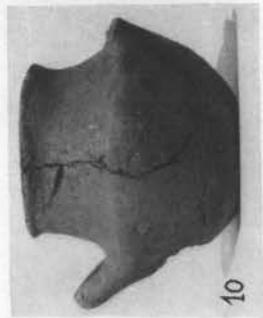

10

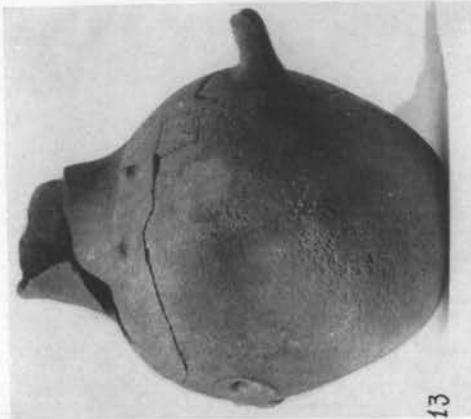

11

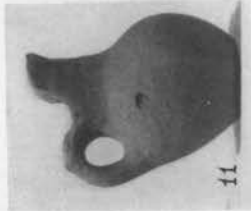

12



13

Ἀργεῖα τύμβου ΑΓ.

ΑΓ



Ἀγγεῖα τύμβου ΑΓ.

ΑΓ

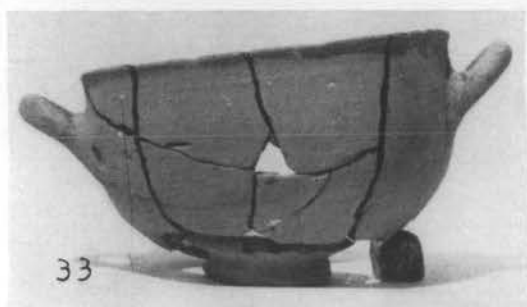

Ἄγγεϊα τύμβου ΑΓ.

ΑΓ

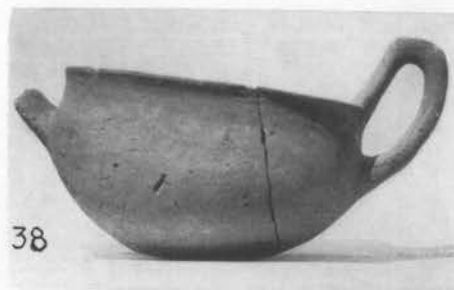

Ἄγγεῖα τύμβου ΑΓ.

ΑΓ



48



49



50

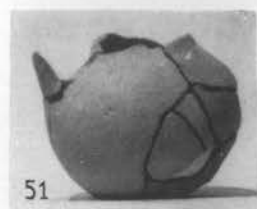

51



52

ΑΔ



1



2



3



6



10



8



10



9

Ἄγγεῖα τύπων ΑΓ καὶ ΑΔ.

ΑΔ



Ἄγγεϊα τύμβου ΑΔ.

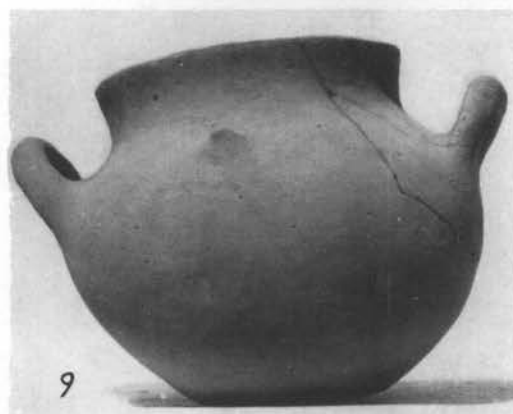

Ἄγγεϊα τύμβου ΑΕ.

ΑΕ



Ἀγγεῖα τύμβου ΑΕ.

ΑΕ

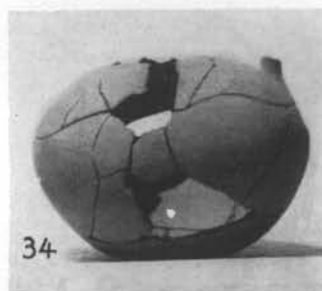

Ἄγγεῖα τύμβου ΑΕ.

ΑΕ

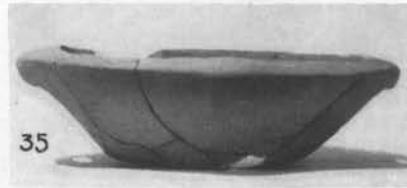
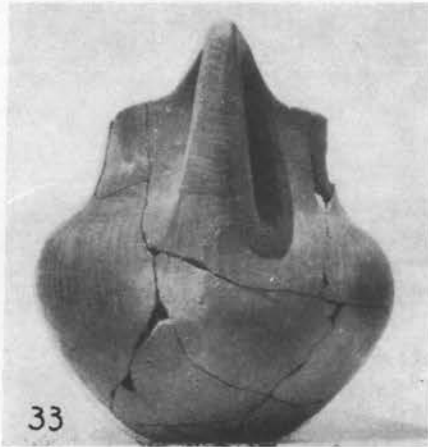

AZ

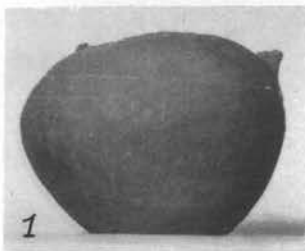

Ἀγγεία τύμβων ΑΕ και ΑΖ.

AZ



Ἄγγεϊα τύμβου AZ.

AZ



Ἀγγεῖα τύμβου AZ.

ΑΗ



Ἄγγεϊα τύμβου ΑΗ.

ΑΗ



ΑΘ

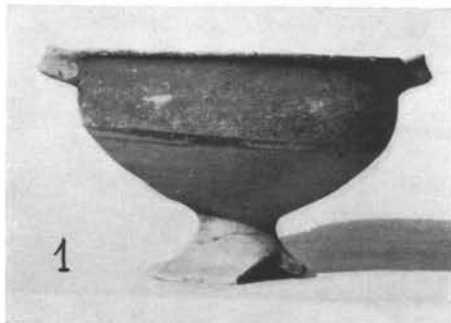

Ἀγγεῖα τύμων ΑΗ καὶ ΑΘ.

Α I

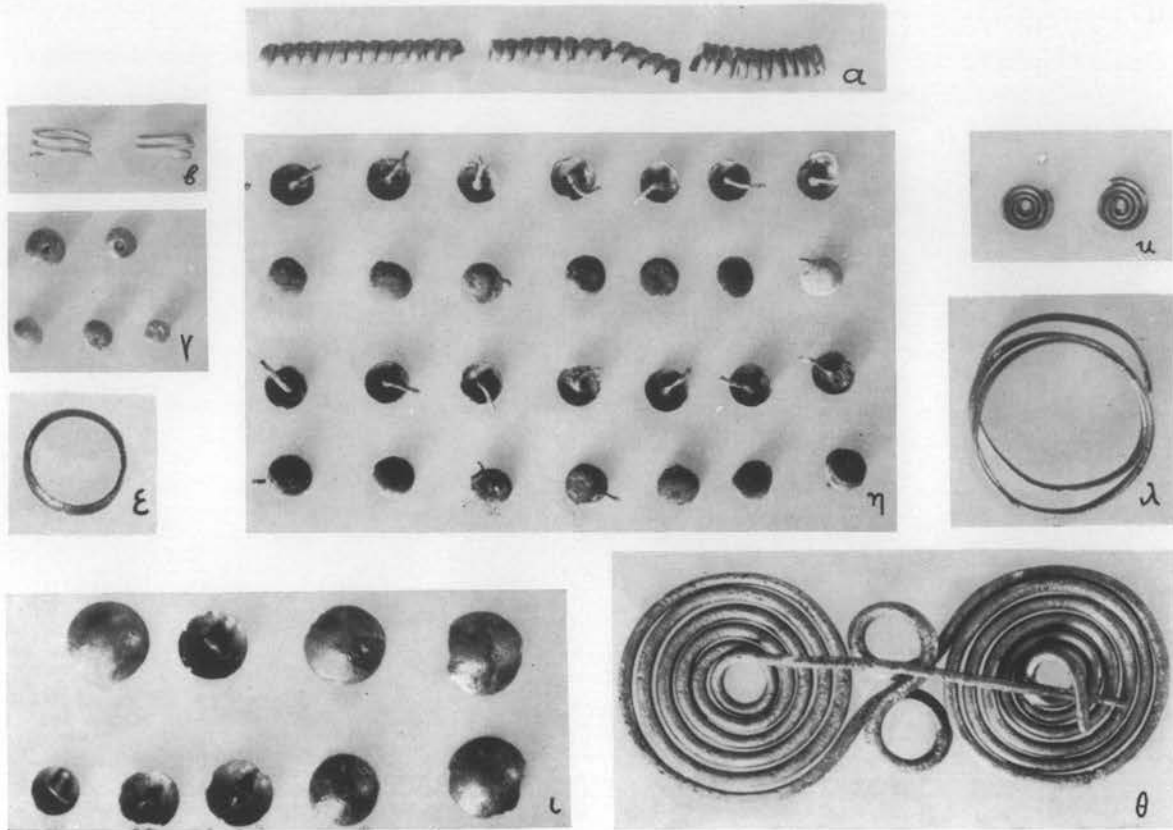

Α II



Α πίθος 3

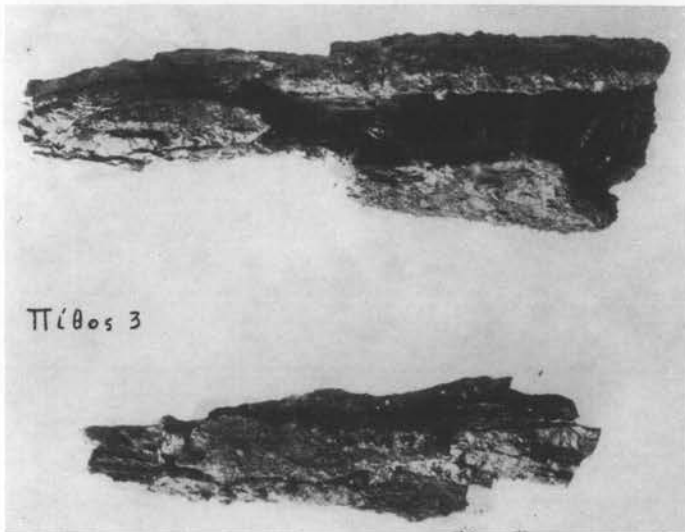

Α IV

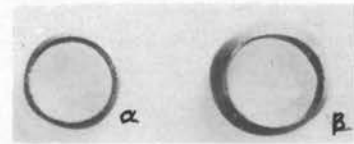

Β

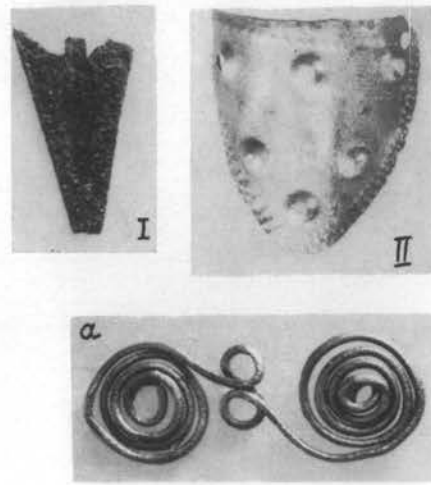

Κοσμήματα και όπλα τῶν τύμβων Α και Β.

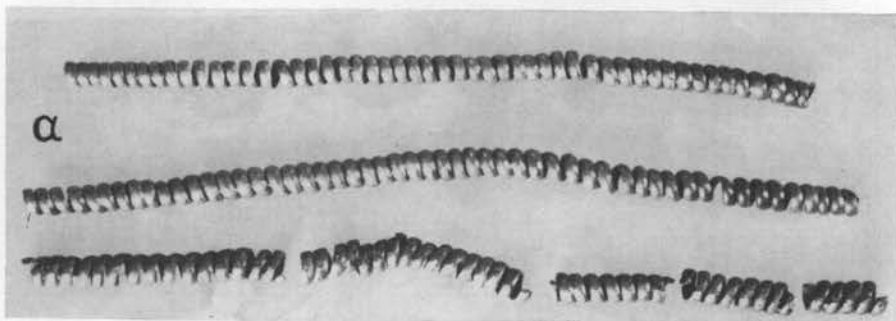
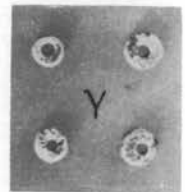
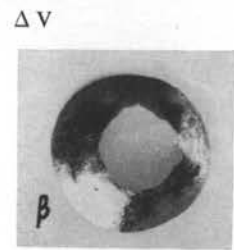
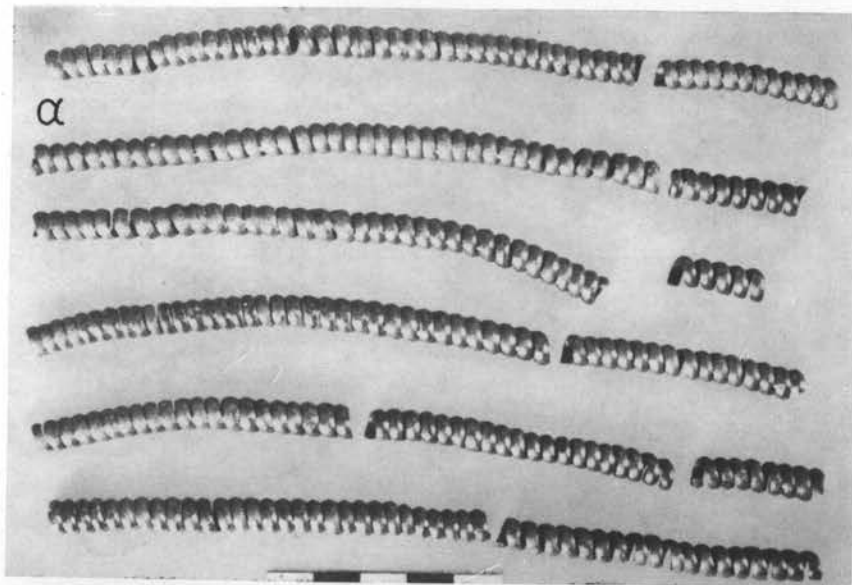
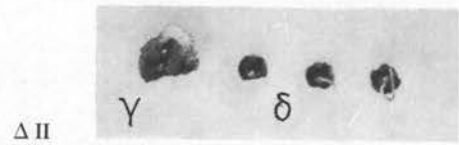
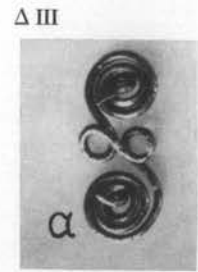
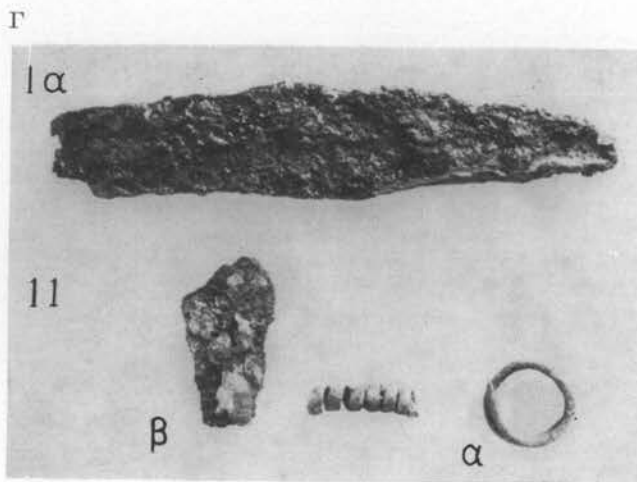

Κοσμήματα και όπλα τῶν τύμβων Γ και Δ.

ΔΧ

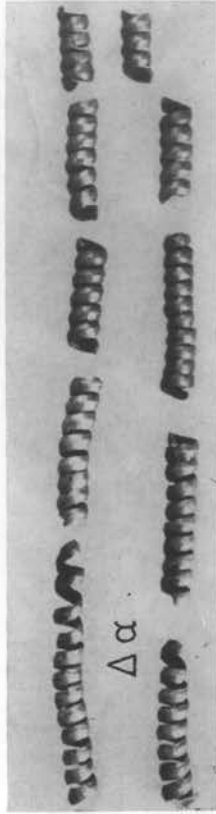
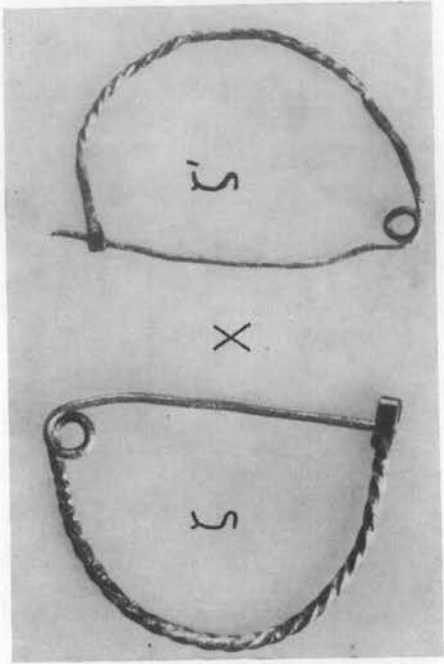
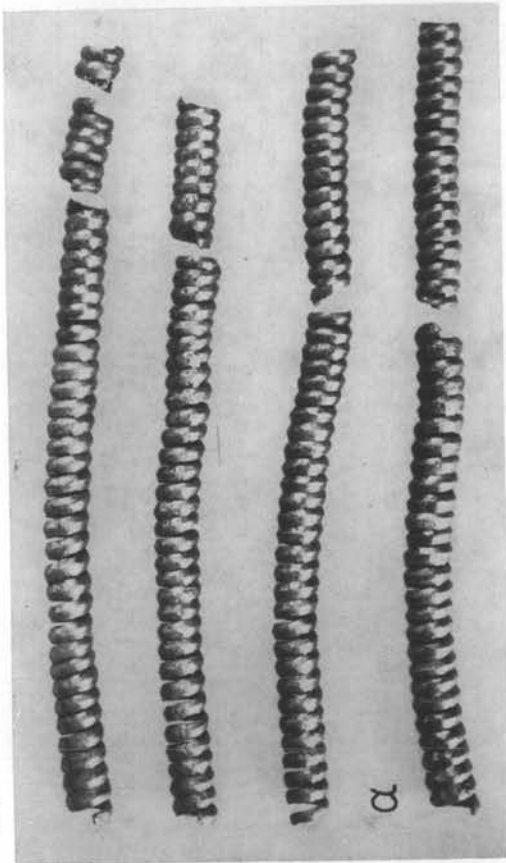

Κοσμήματα και όπλα τύμβου Δ.

ΕΙ

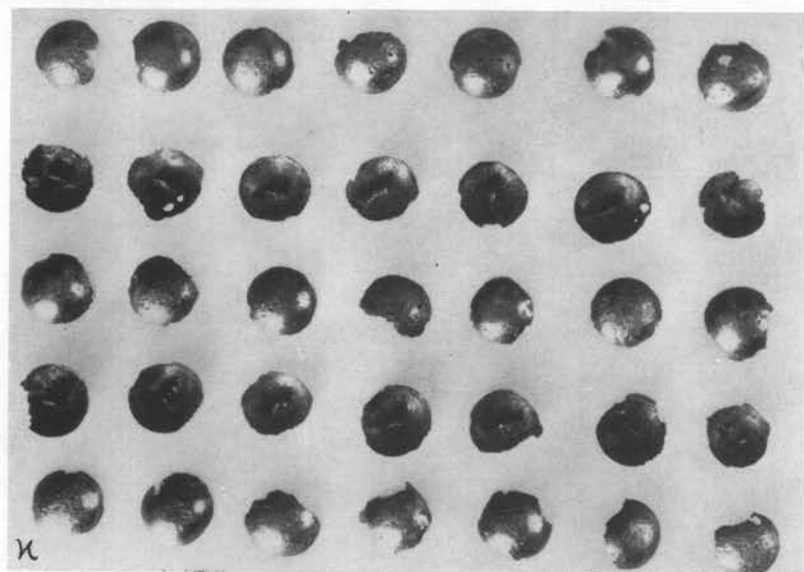
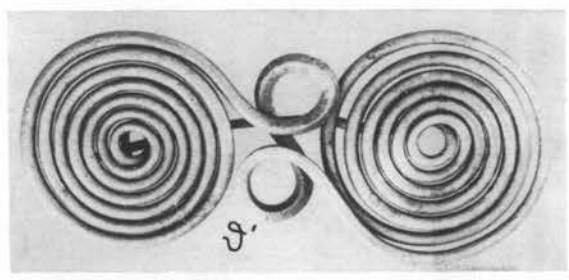
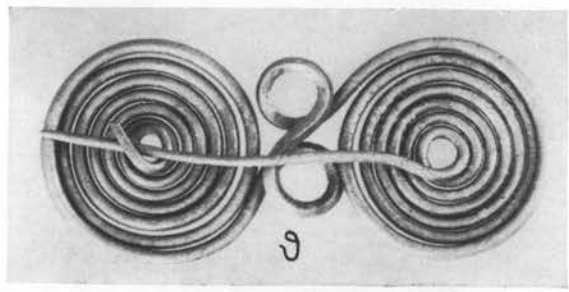
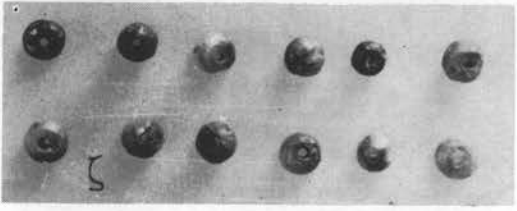
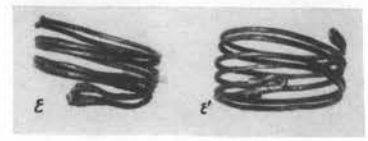
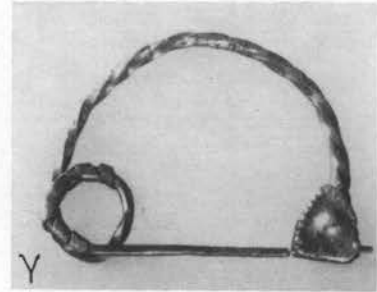
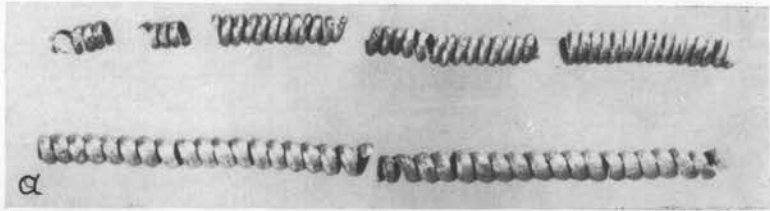

Κοσμήματα τύπου Ε.



EVI

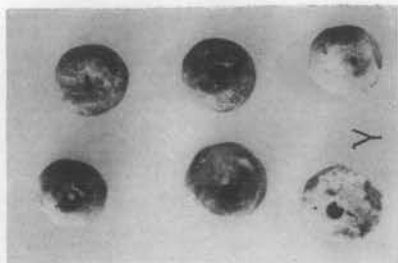

E VII



E X

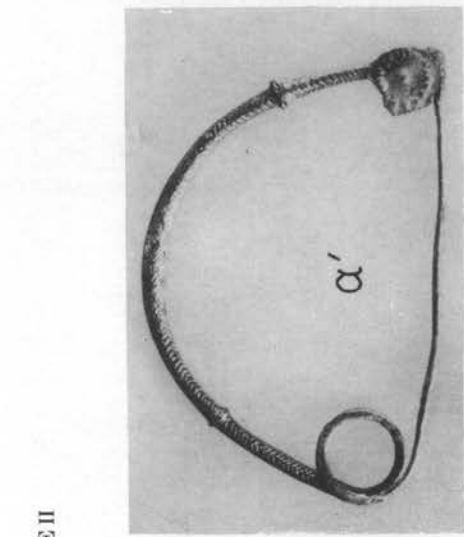
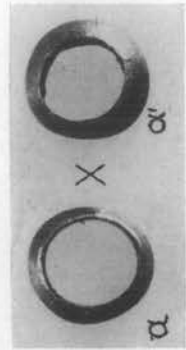

E II



E IV

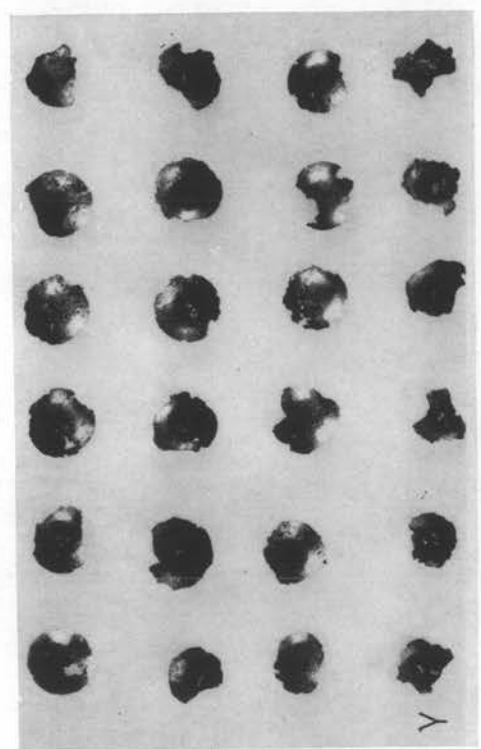
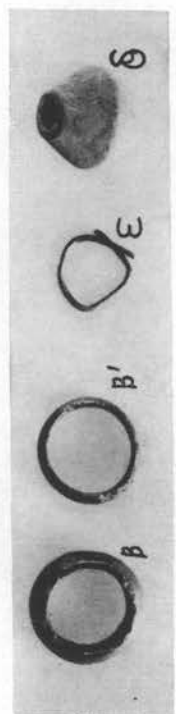
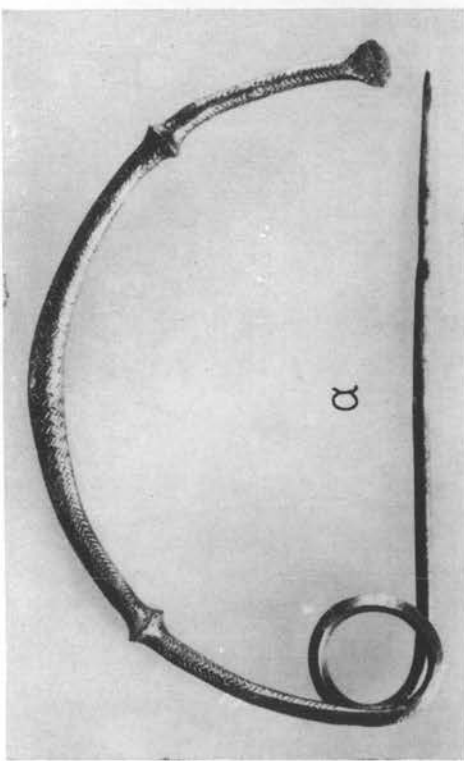
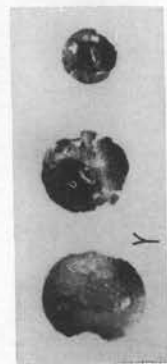
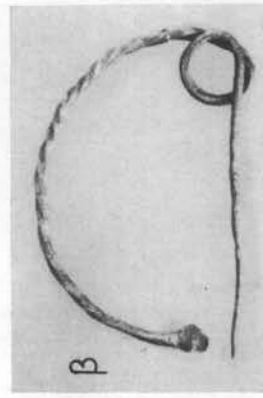

Κοσμήματα τύπου Ε.

E

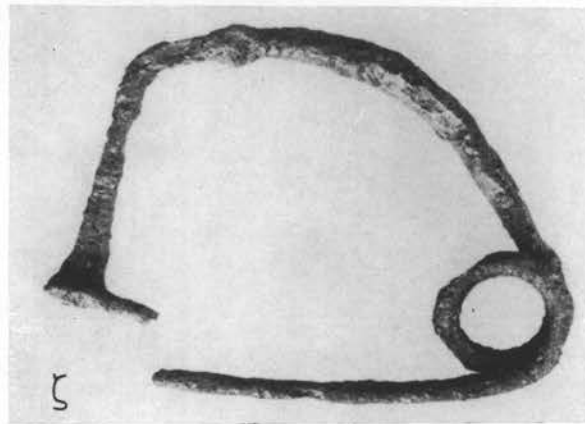
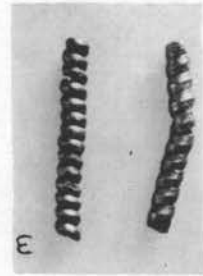
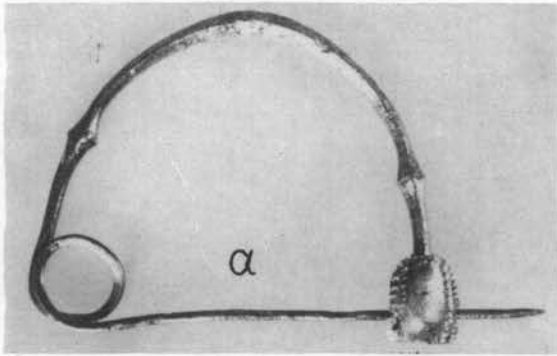

ZI

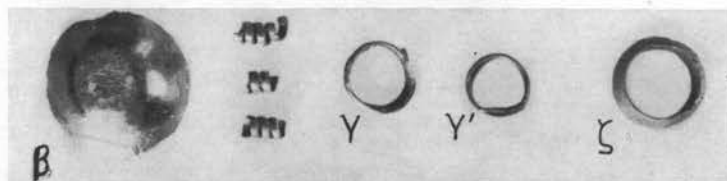
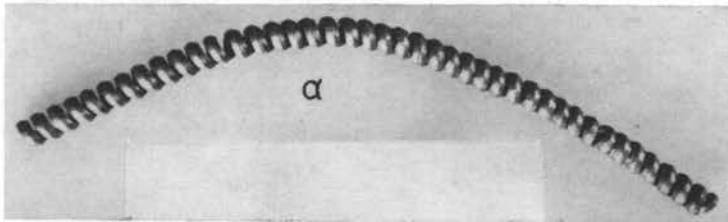

ZIII



ZIV



Κοσμήματα και όπλα τών τύμβων E και Z.

Z IV

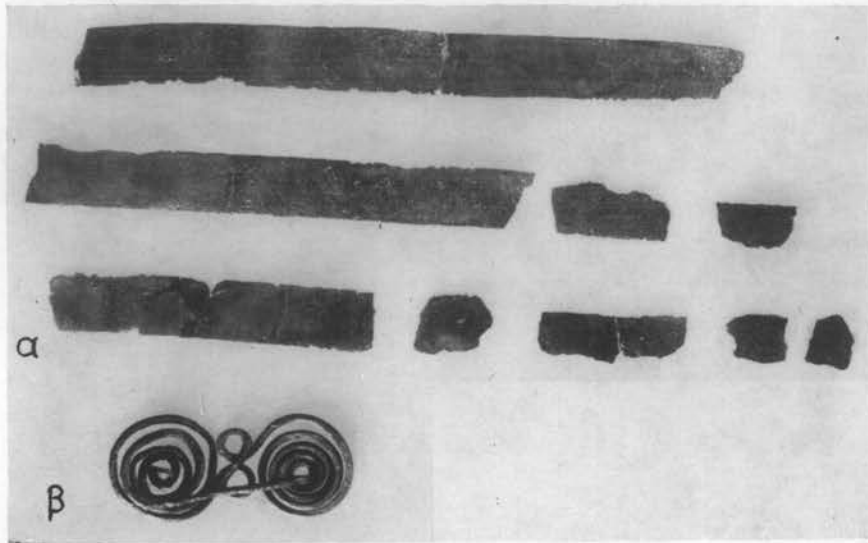

Z V

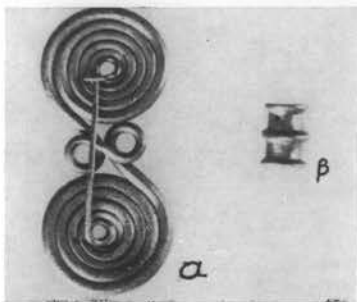

Z VI

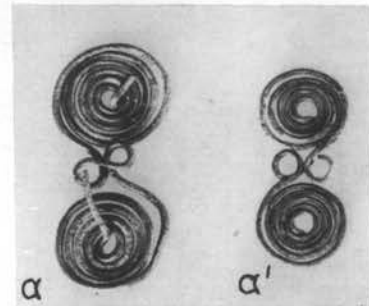

Z πίθος 1

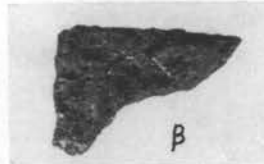
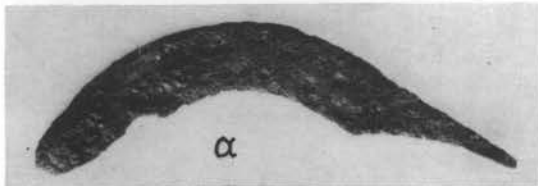

Z πίθος 5



Κοσμήματα και όπλα τύμβου Ζ.

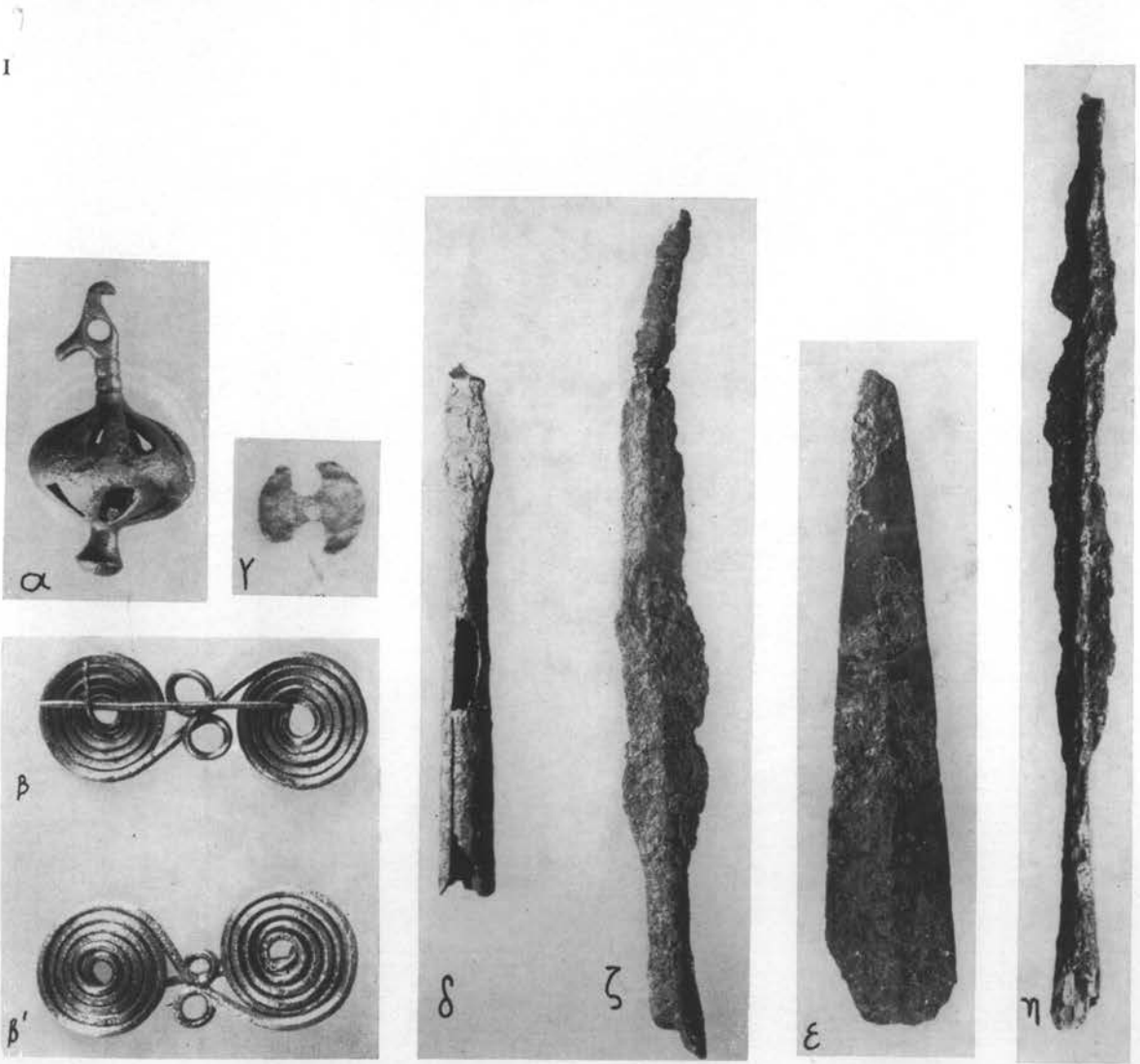
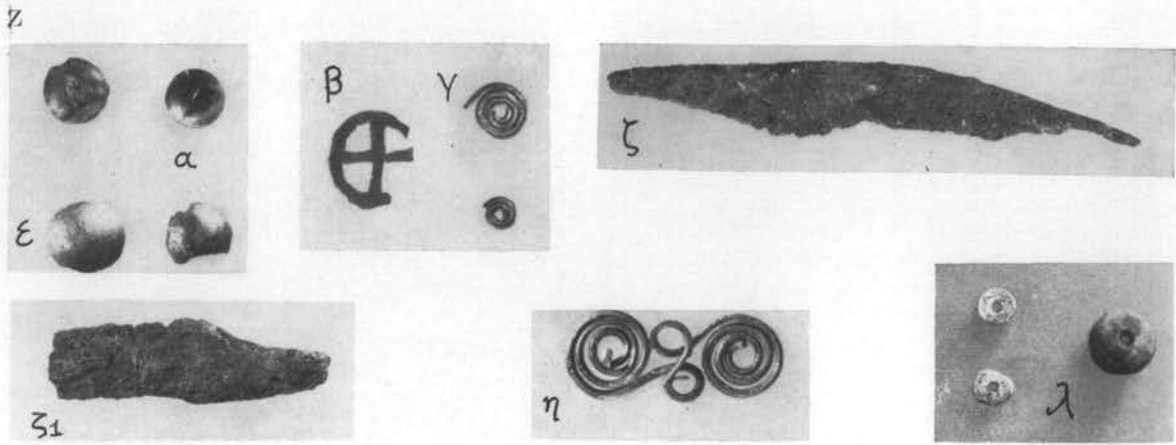

Κοσμήματα και όπλα τῶν τύμβων Z και I.

ΚΙ



ΚV

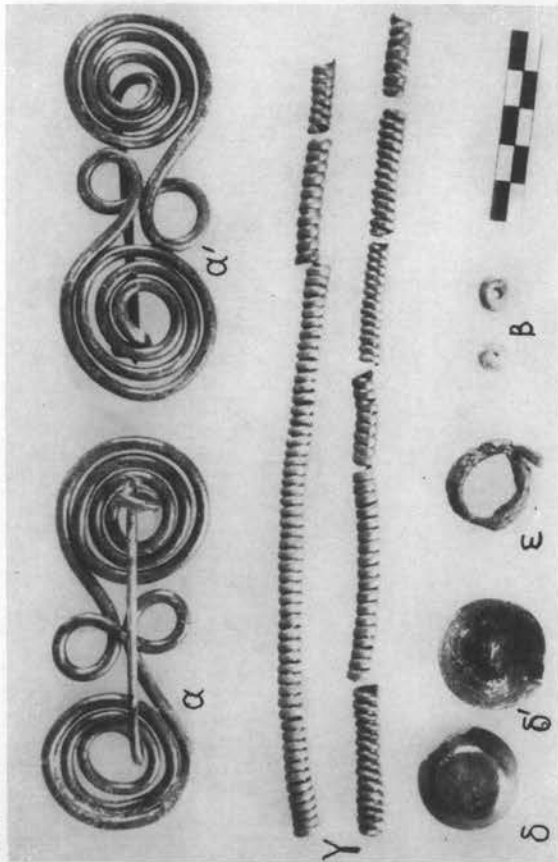

ΚVI

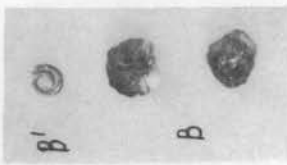

ΚVII

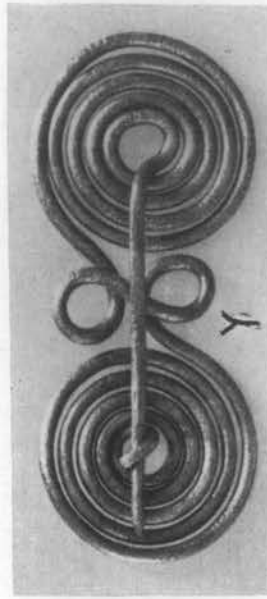

ΚVII



ΚXI

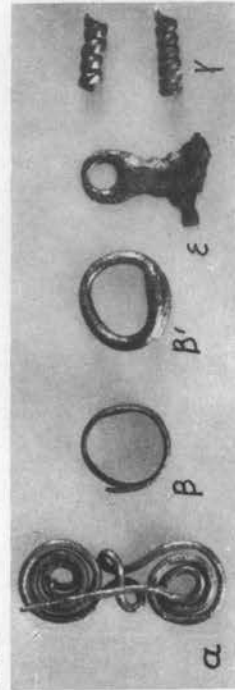

ΚΧ



Κοσμήματα και όπλα τμήσου Κ.

Κ
Πίθος 2

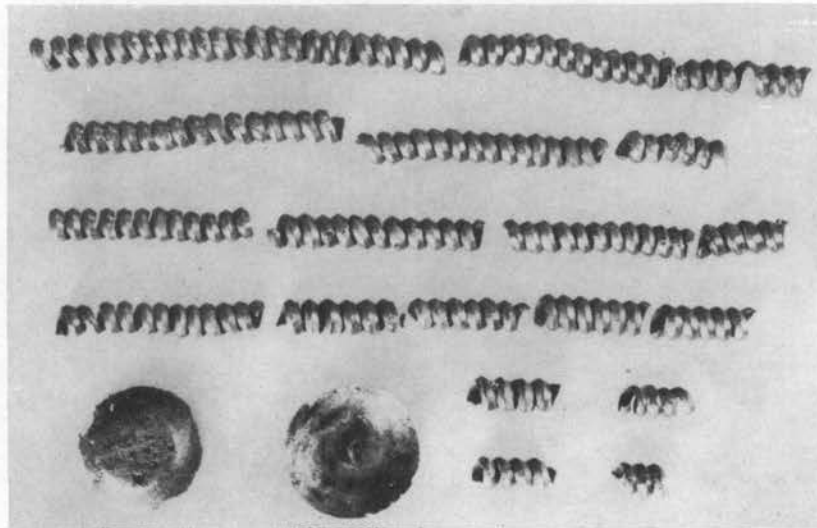

Ν I

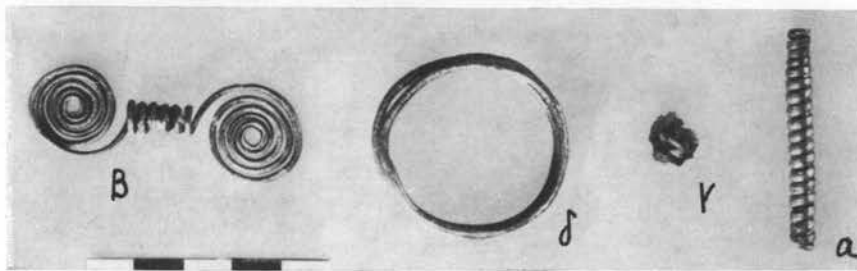

Ν II

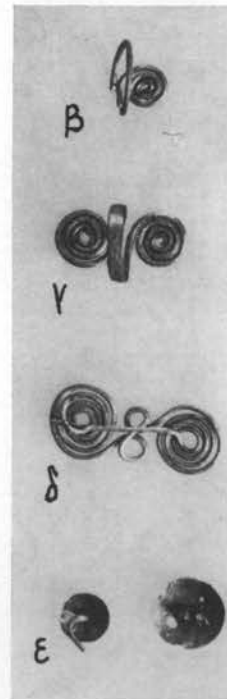
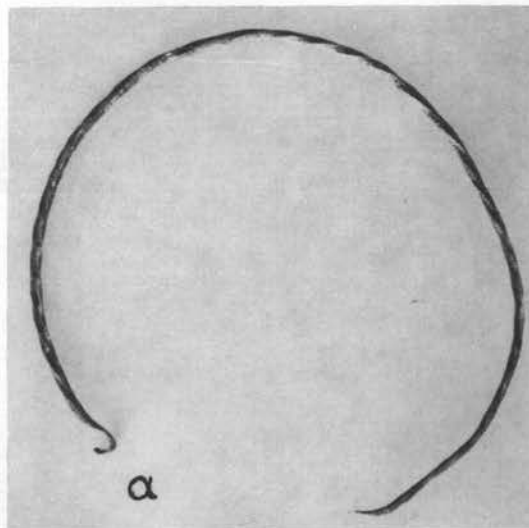

Ν III

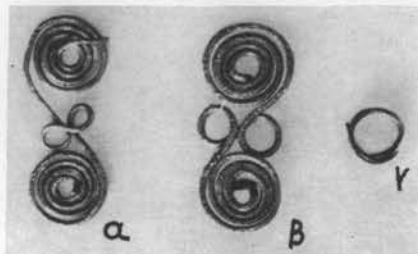

Κοσμήματα τῶν τύμβων Κ καὶ Ν.

N IV

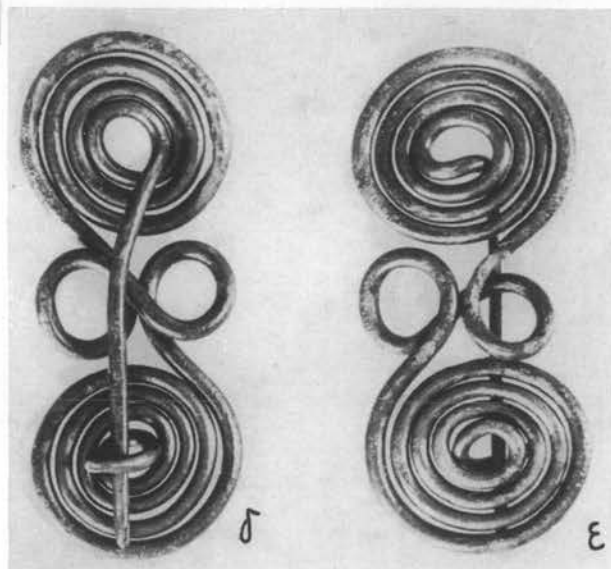
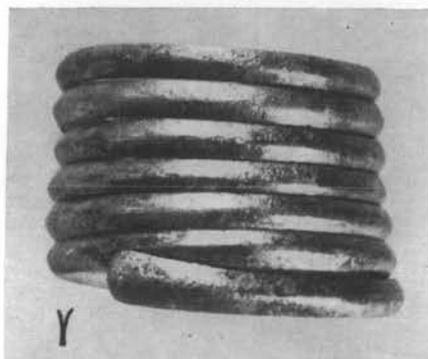
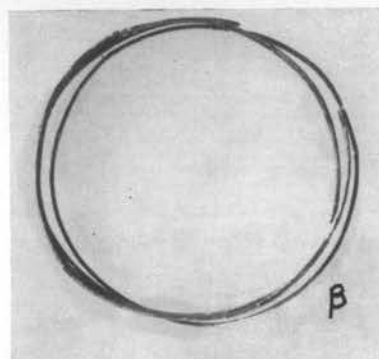
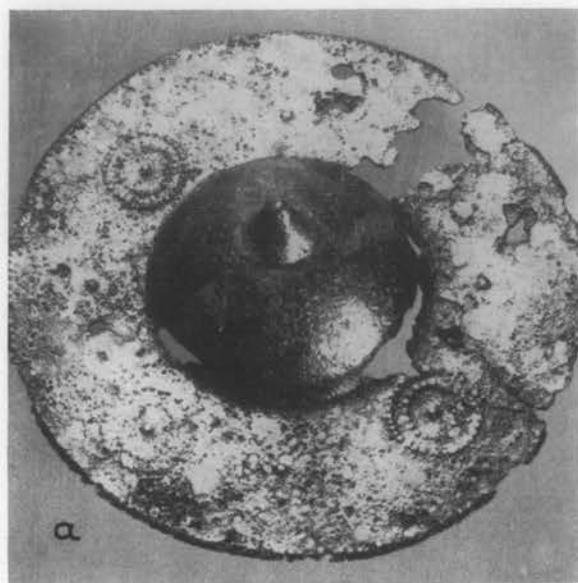
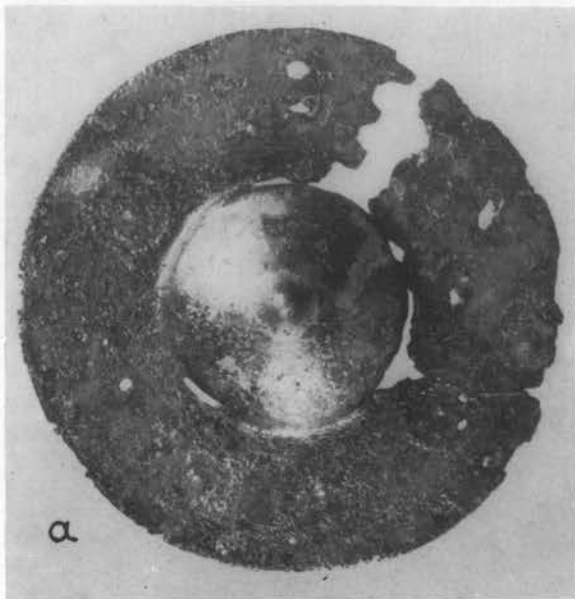

Κοσμήματα τύμβου N.

NIV

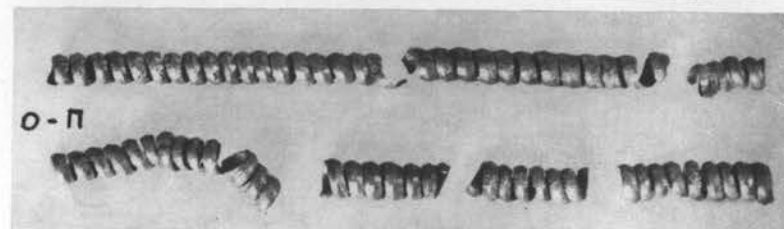
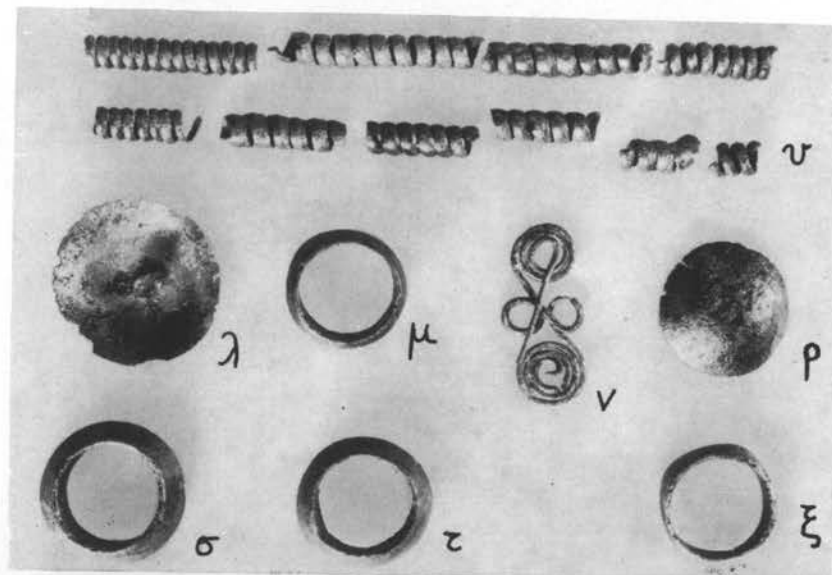
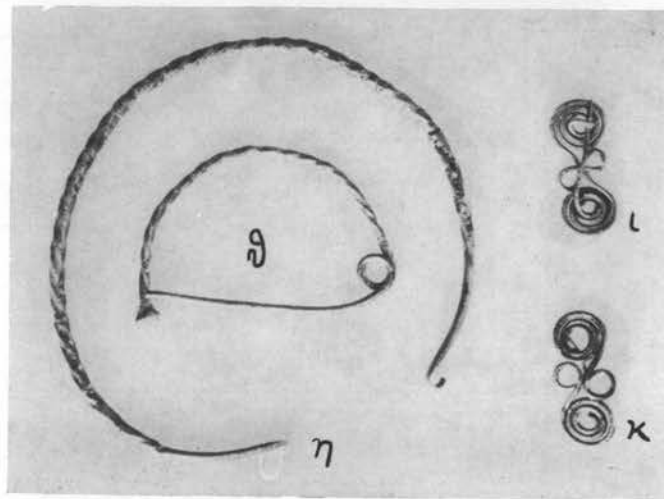
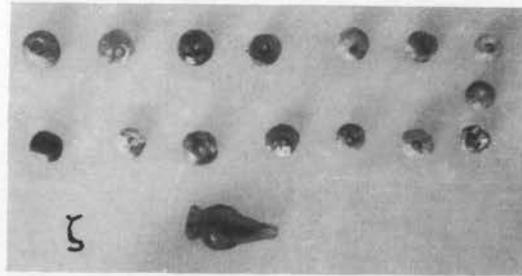

Κοσμήματα τύμβου N.

N V

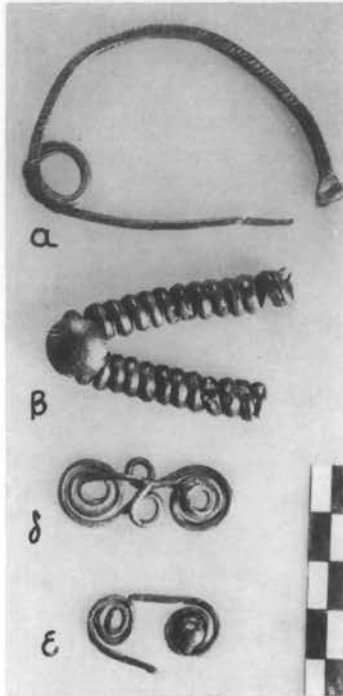

N VI

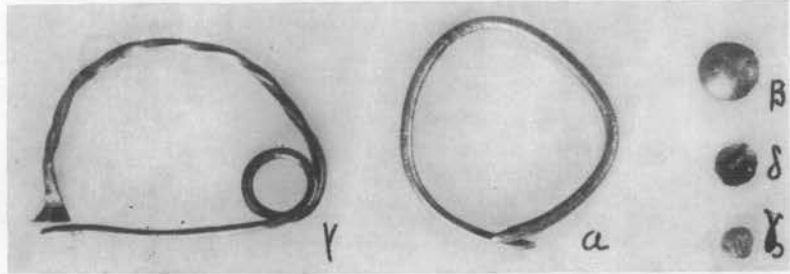

N VIII

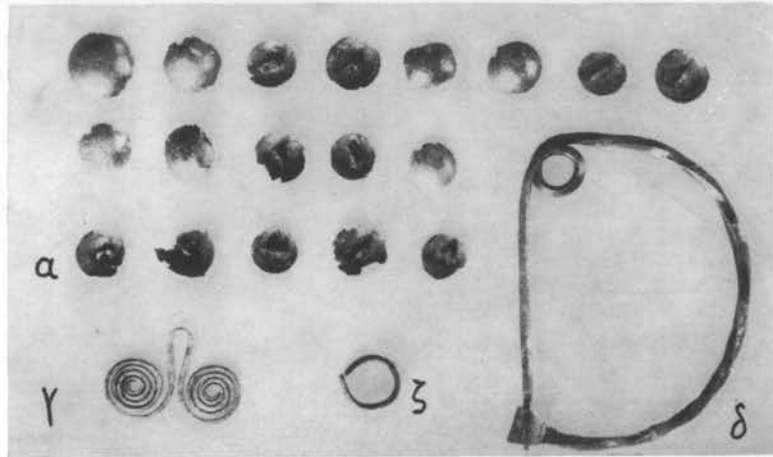

N VIII

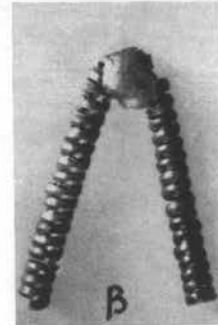

N IX

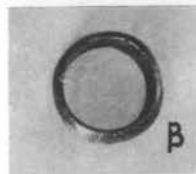
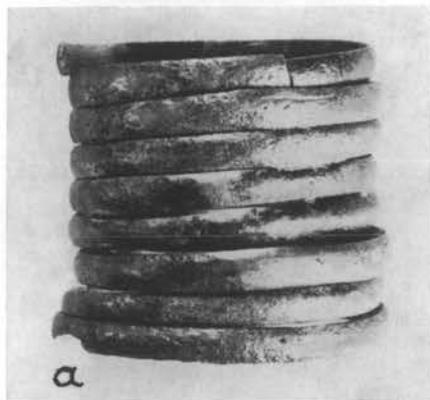

Κοσμήματα τύπου N.

NIX

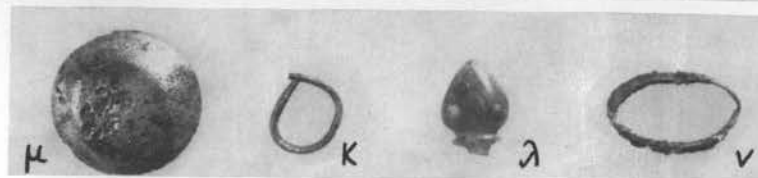
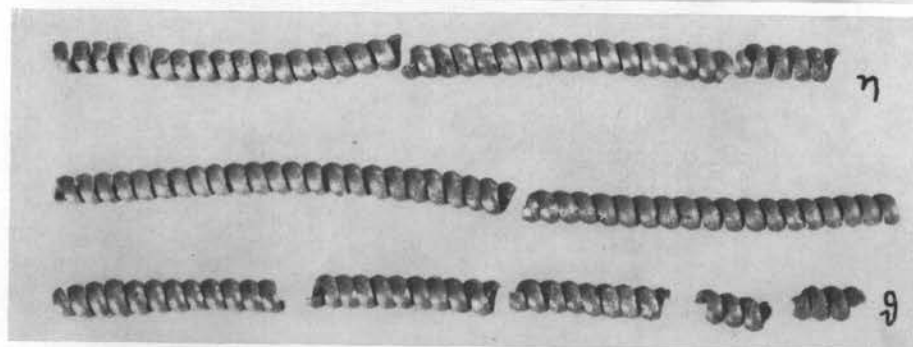
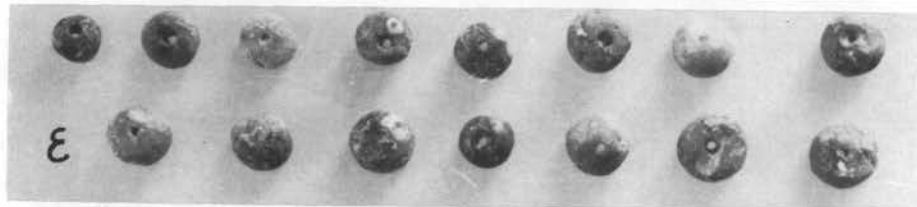
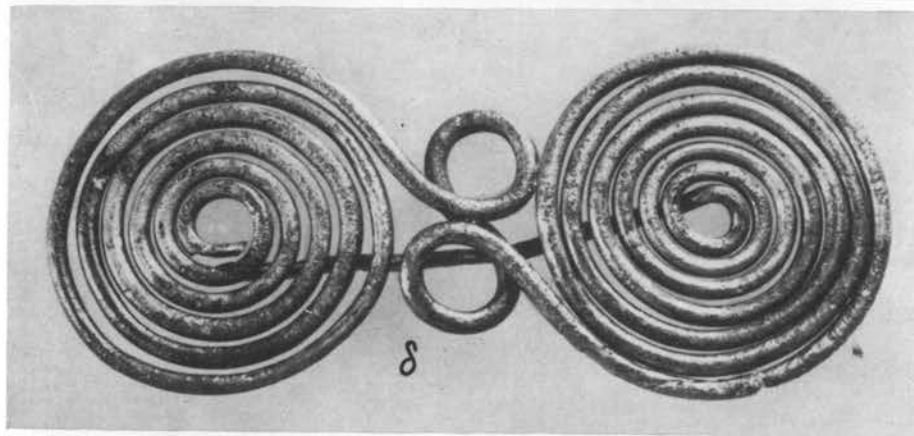
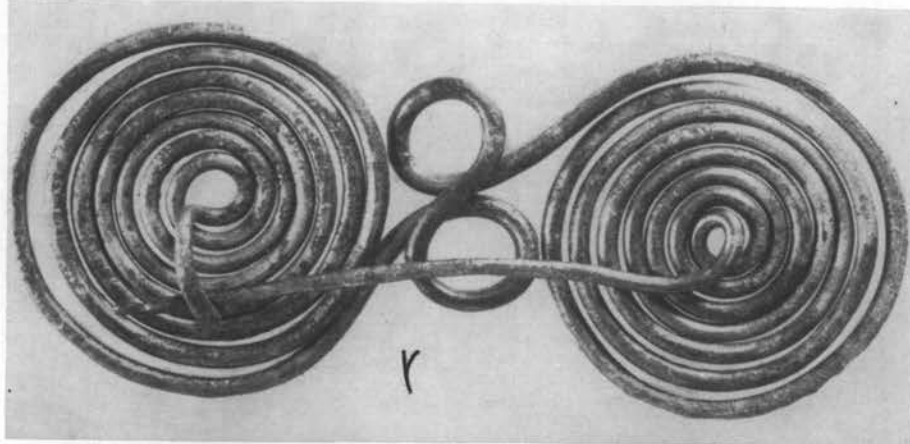

Κοσμήματα τύπου N.

N X

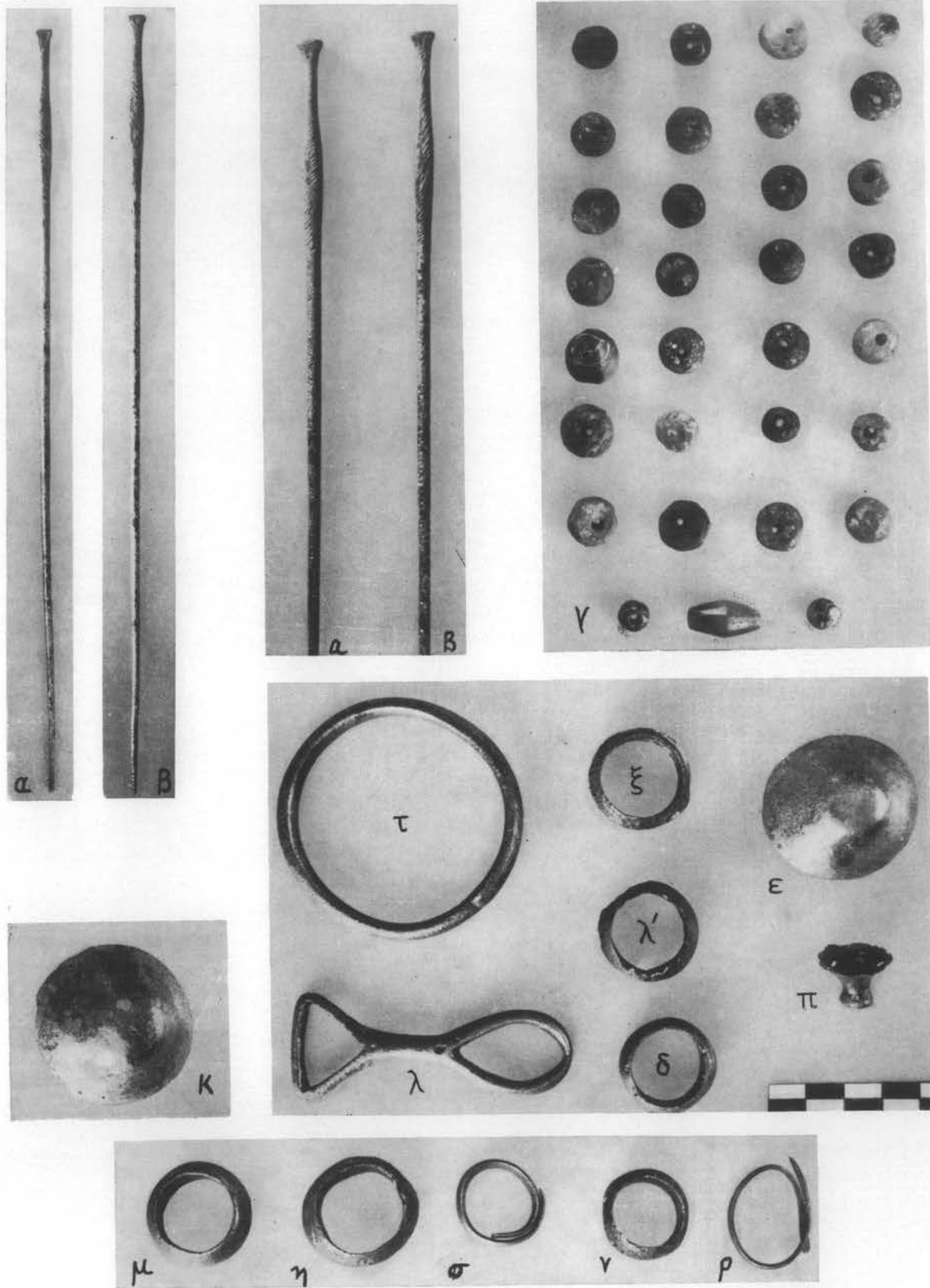

Κοσμήματα τύμβου N.

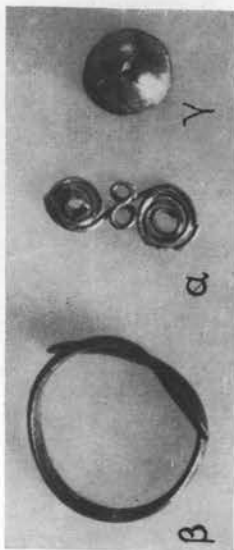
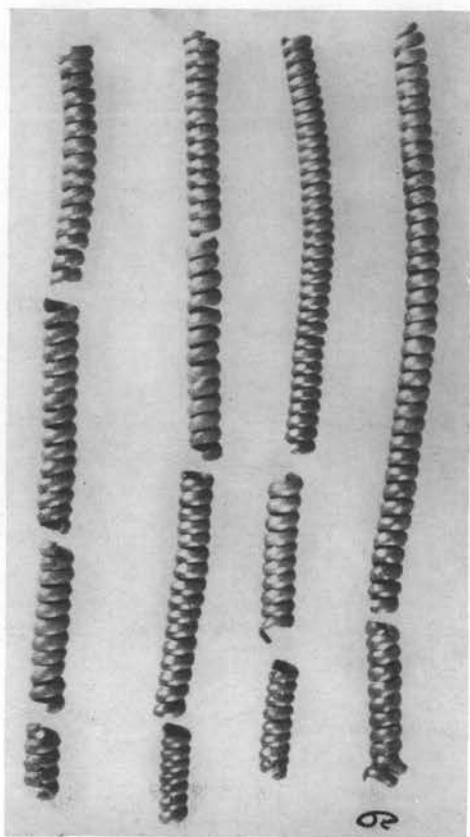

N XII



N XIII

Κοσμήματα τύμβου Ν.

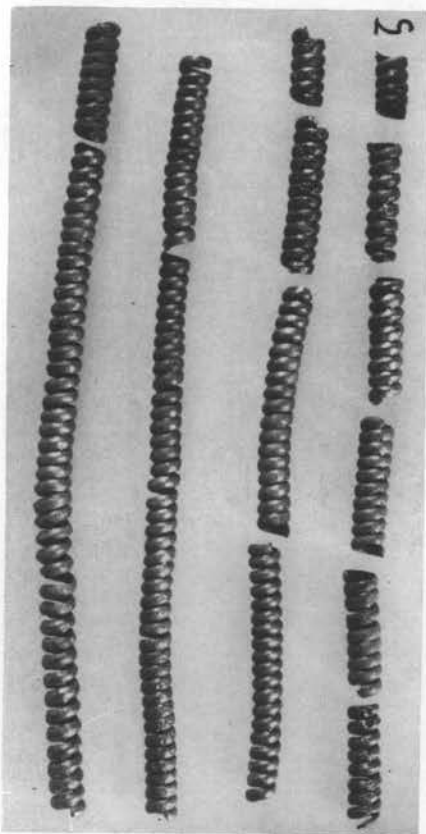

N X

H

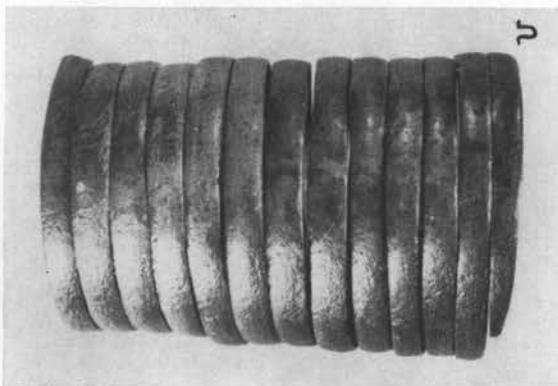

υ

N XIV

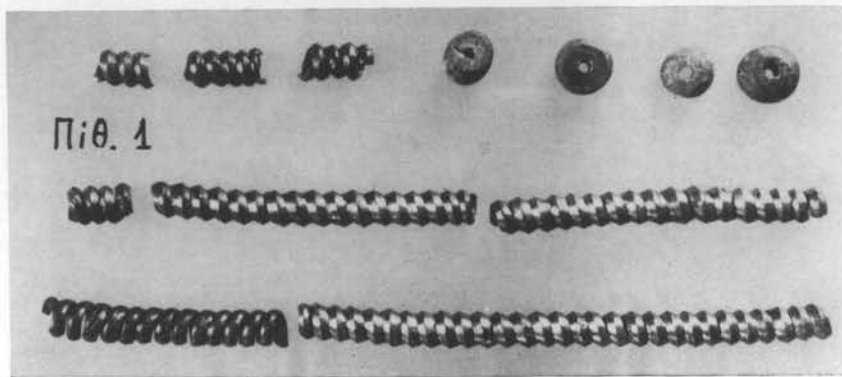
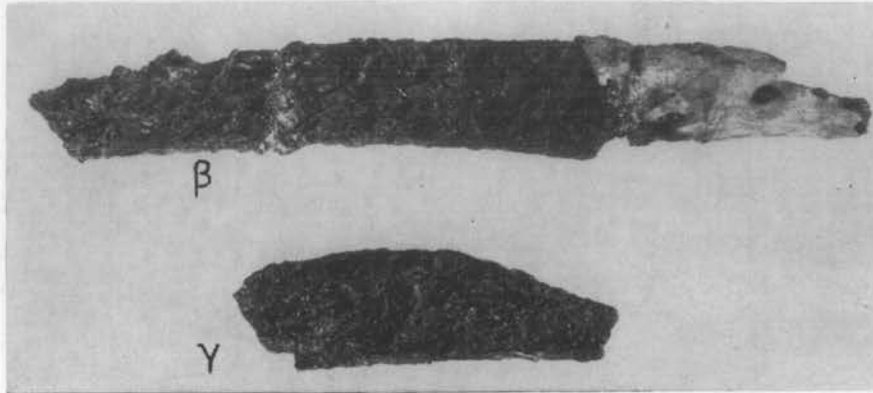

N XVIII



N



N XVII

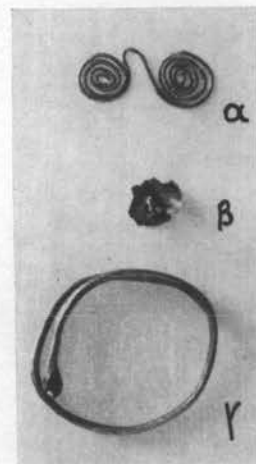

Κοσμήματα και όπλα τύπου N.

ΞΙV

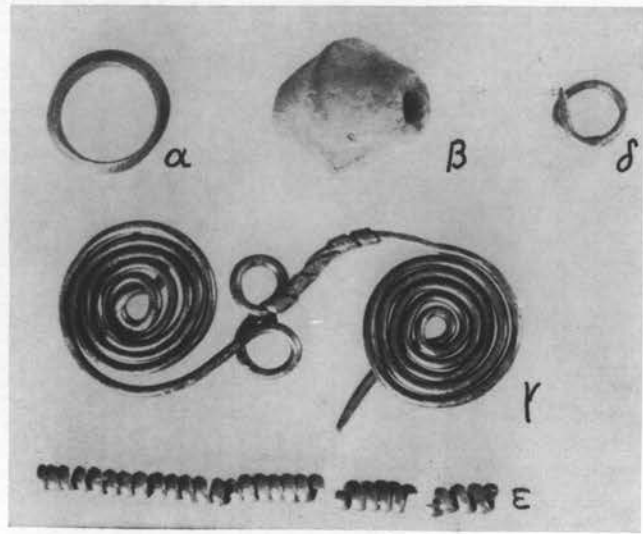

ΞΙ



ΟΙ

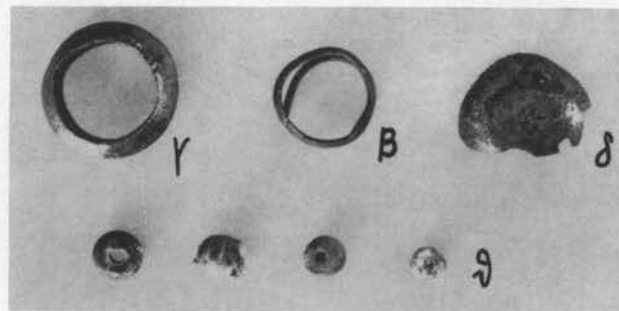
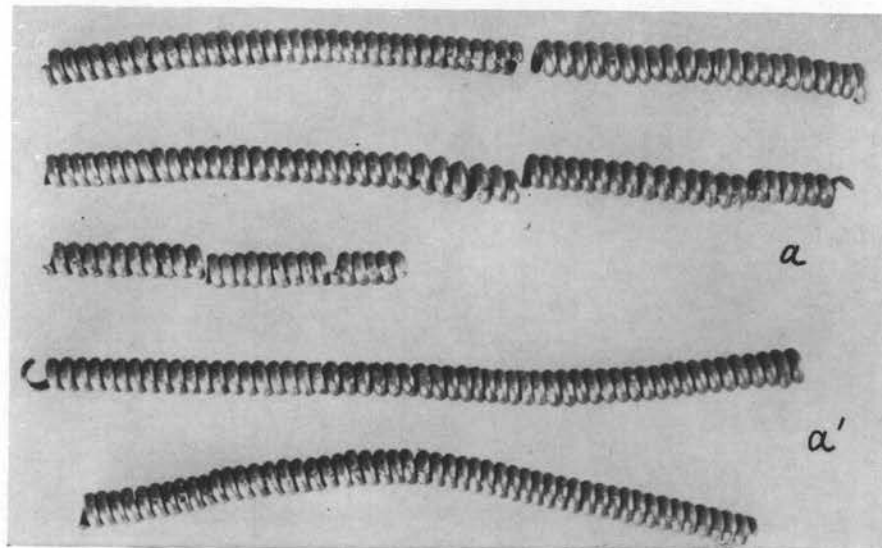

Κοσμήματα τύμβων Ξ και Ο.

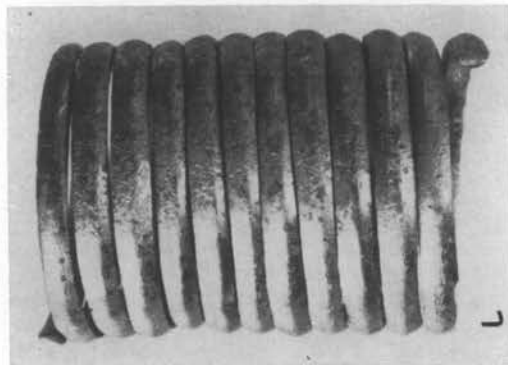
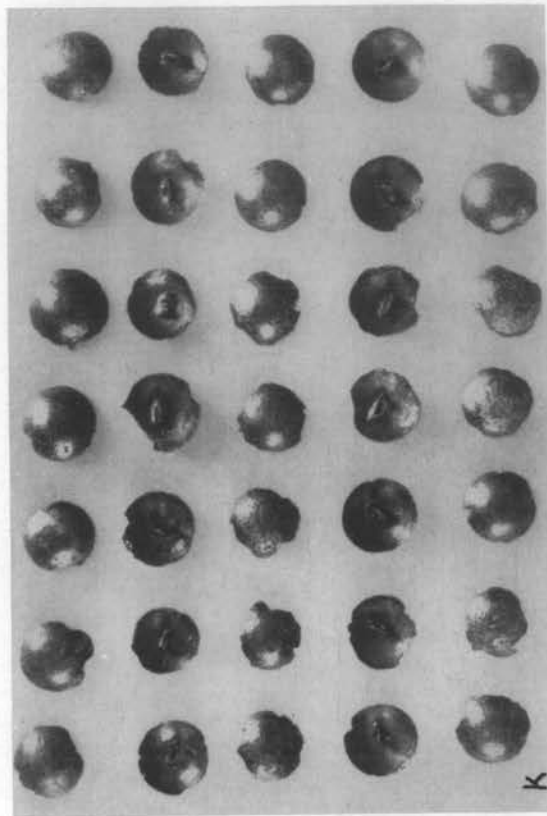
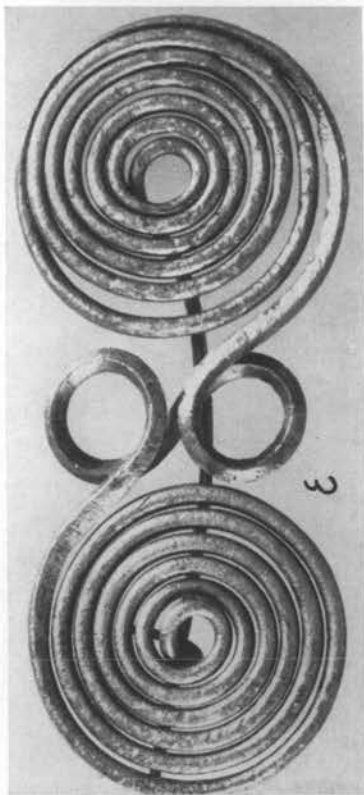
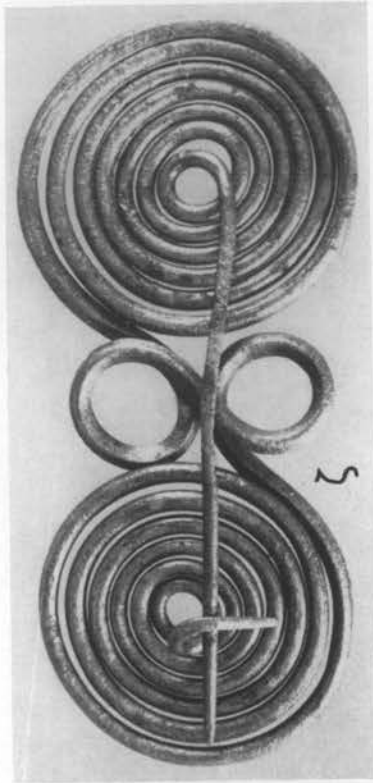

01

Κοσμήματα τύββου Ο.

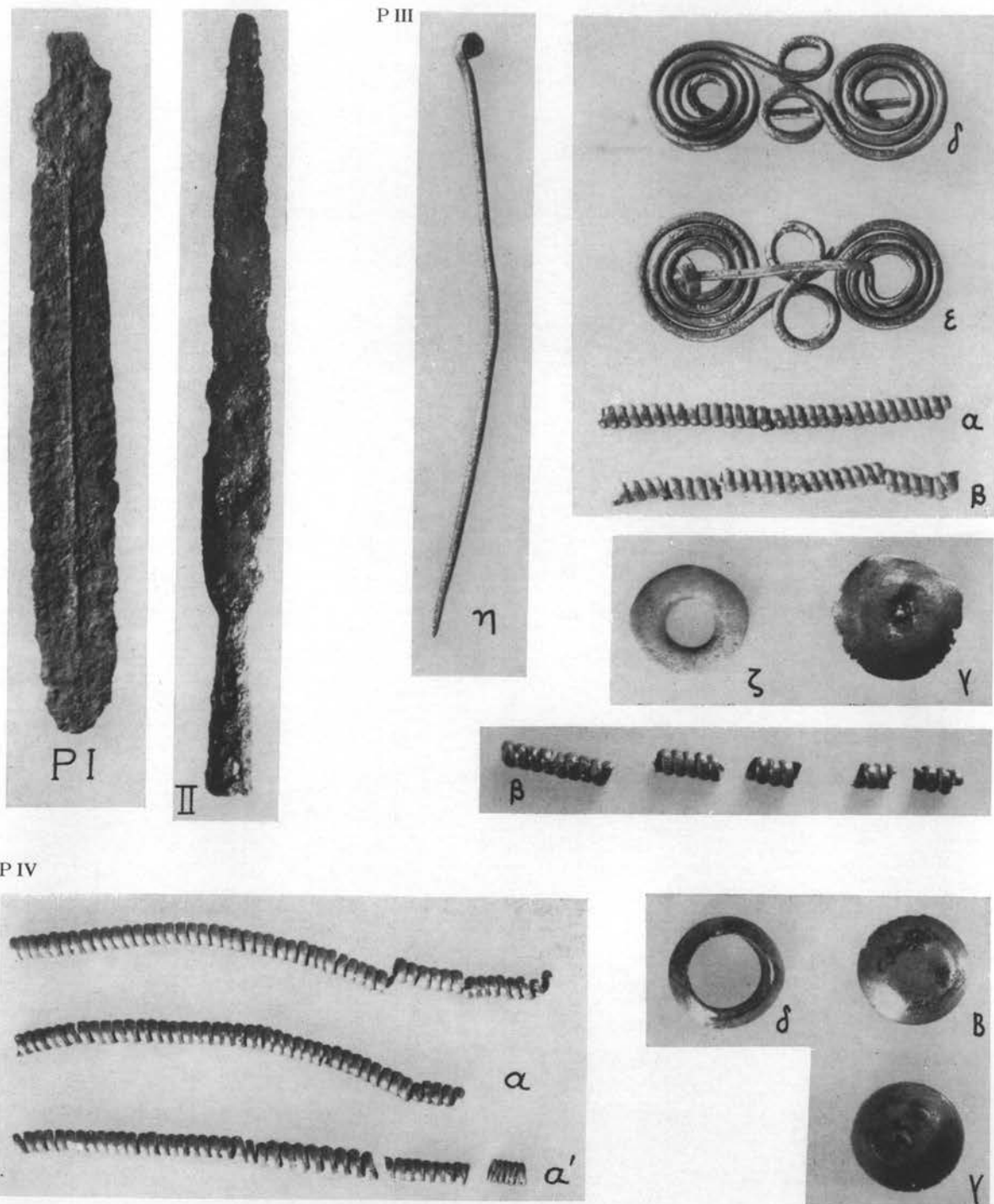

Κοσμήματα και όπλα τύμβου P.

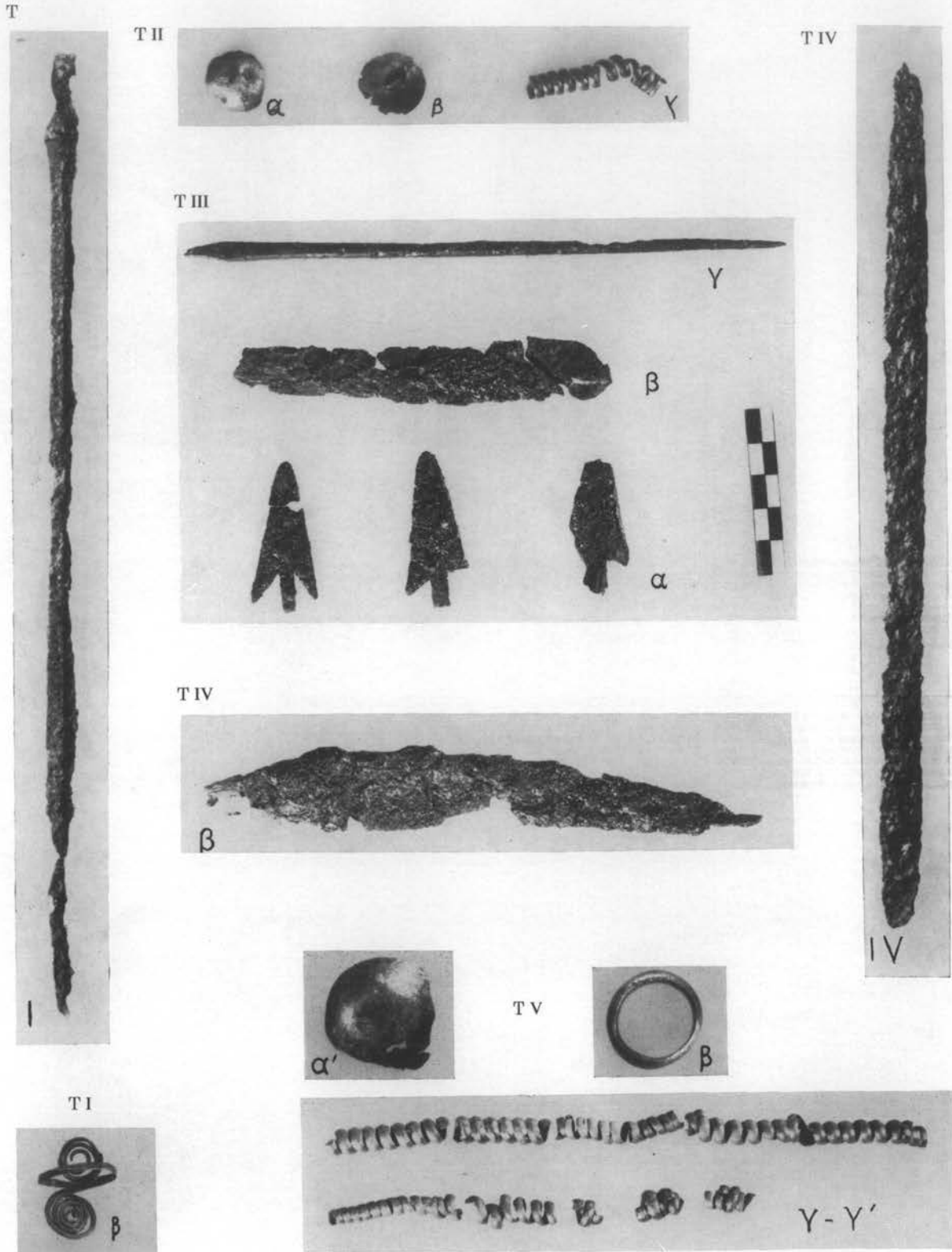

Κοσμήματα και όπλα τύπου T.

T V

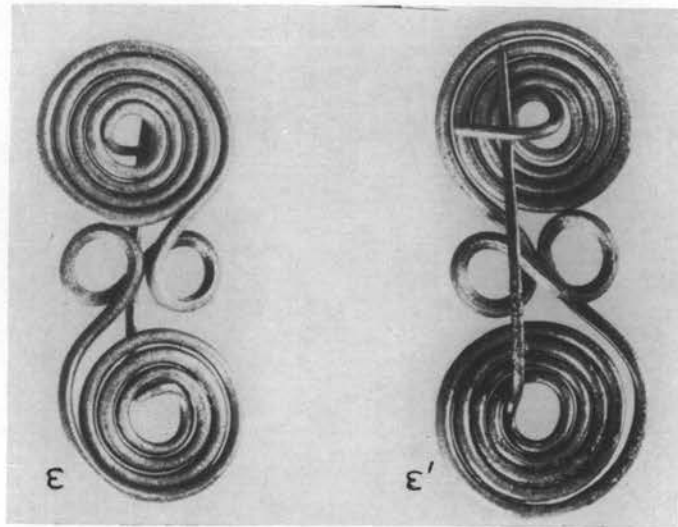

T VIII

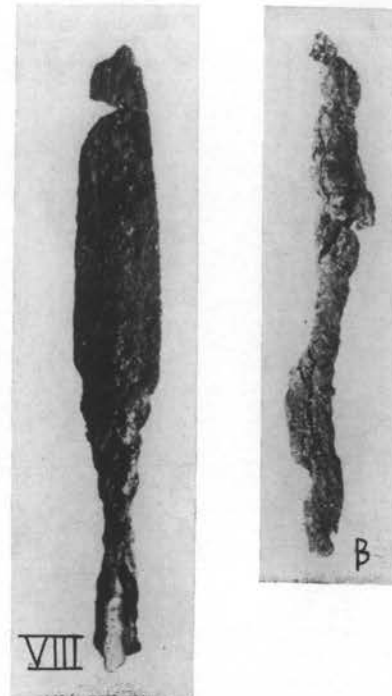

T VII

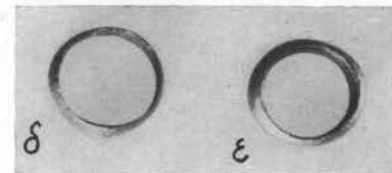

T IX

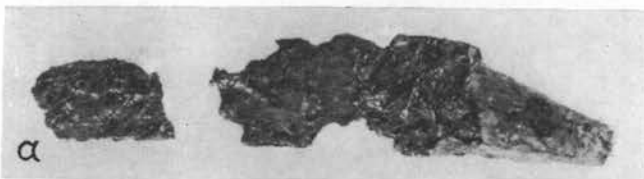

T X



Κοσμήματα και όπλα τύπου Τ.

T XII



T

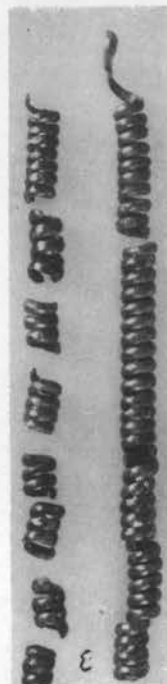
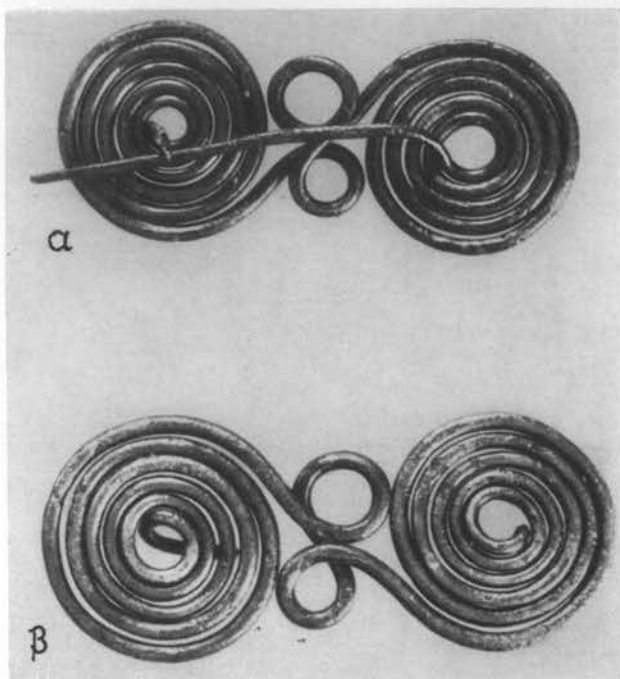

γI

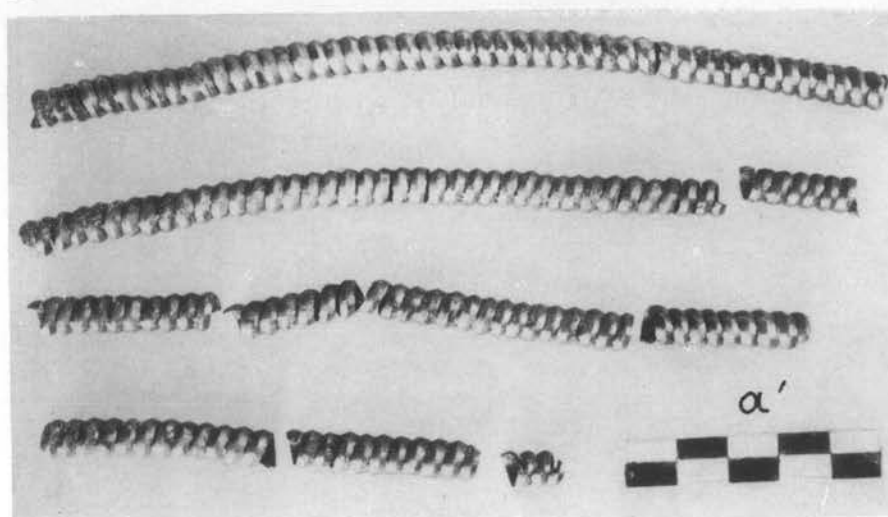

Κοσμήματα και όπλα τύπων T και Γ.

ΥΙ

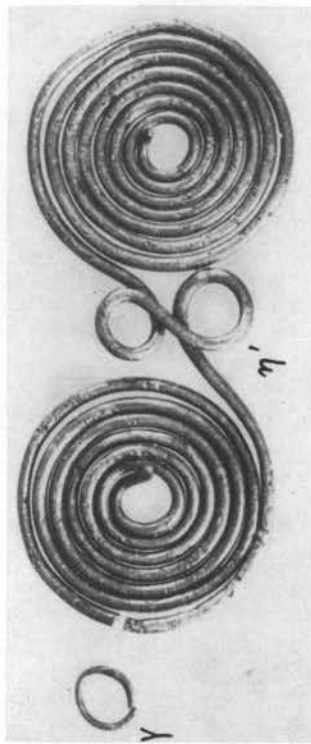
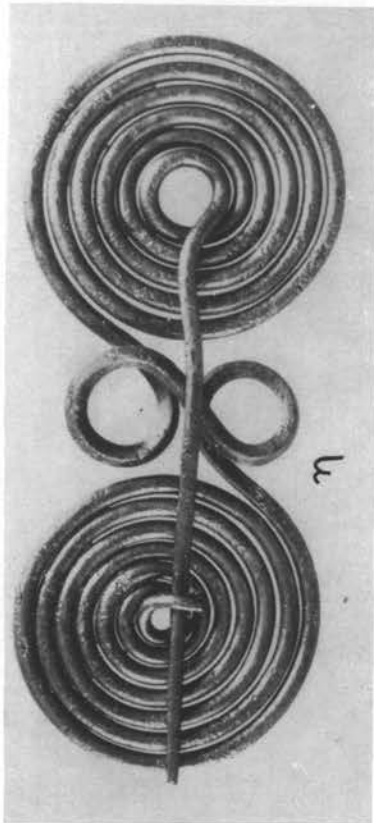
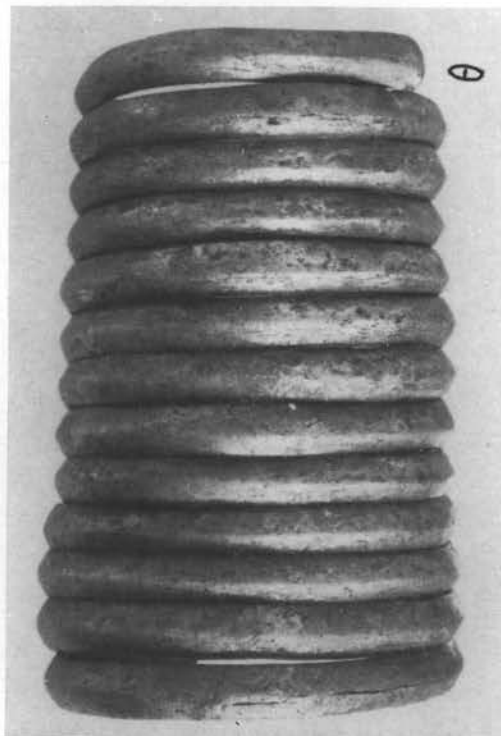
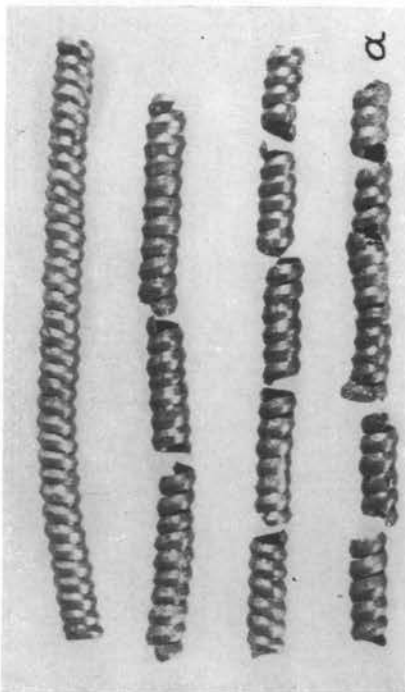

Κομμάτια ρύμβου Υ.

ΥΙ

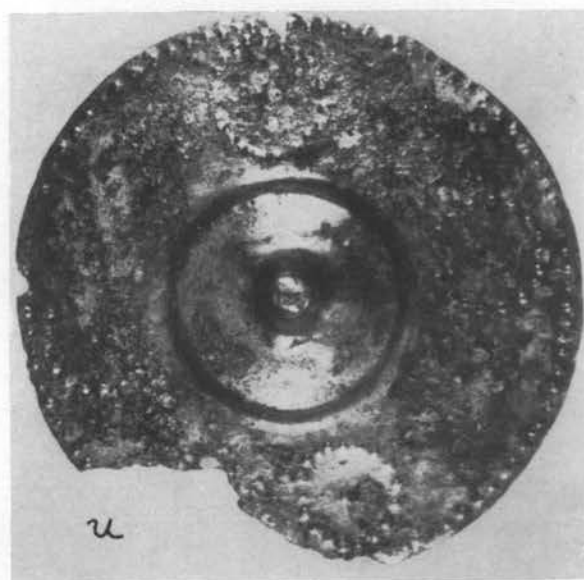
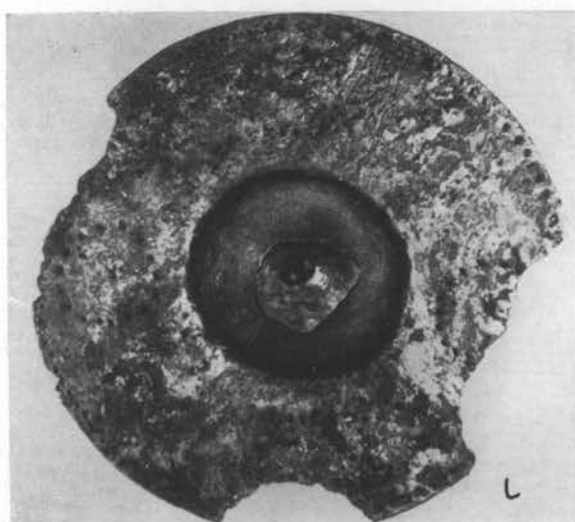
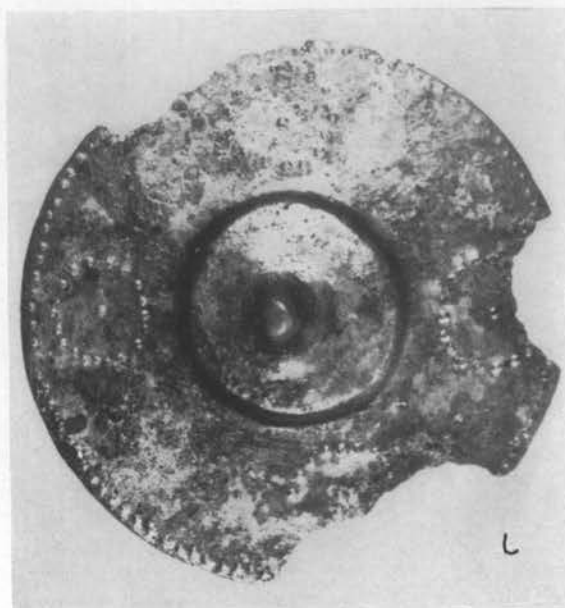
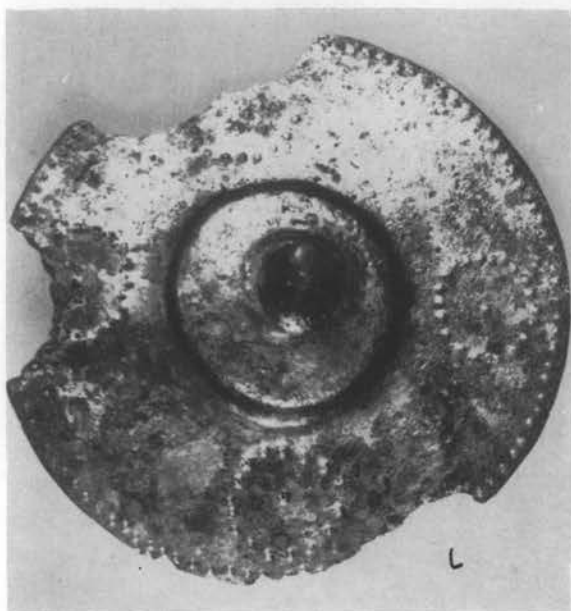

Κοσμήματα τύμβου Υ.

ΥΙ

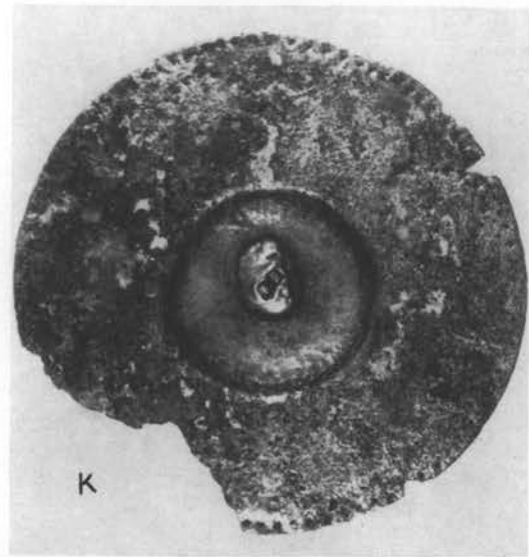
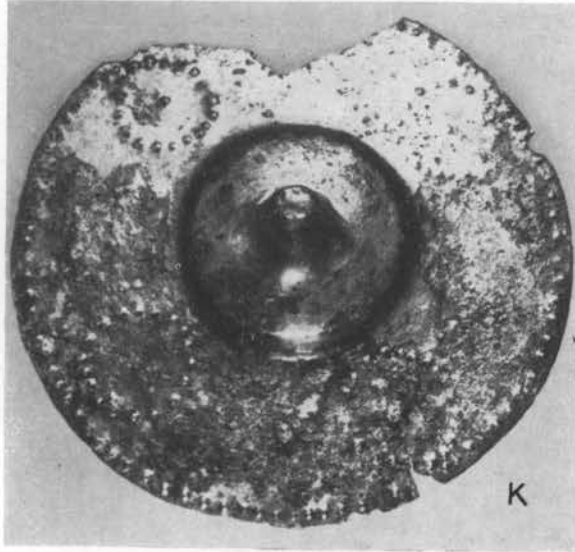

ΥΙΙ

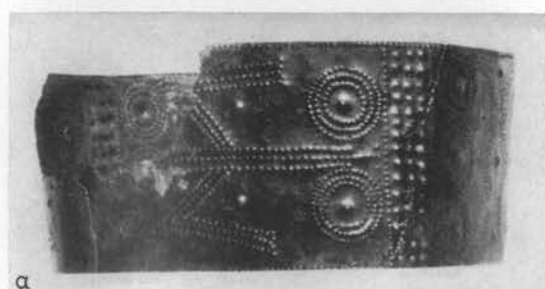
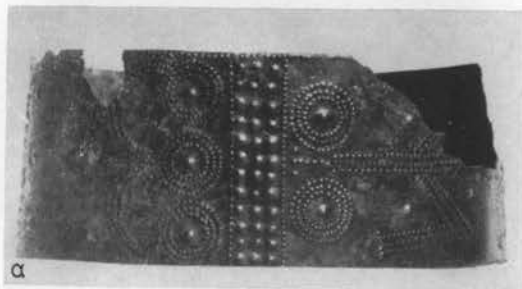
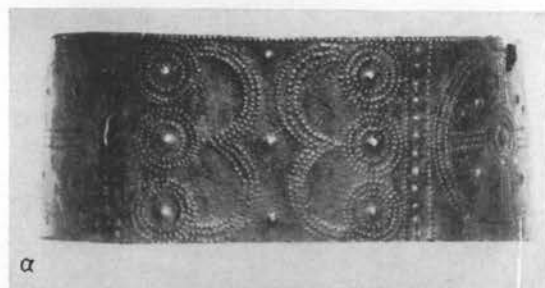
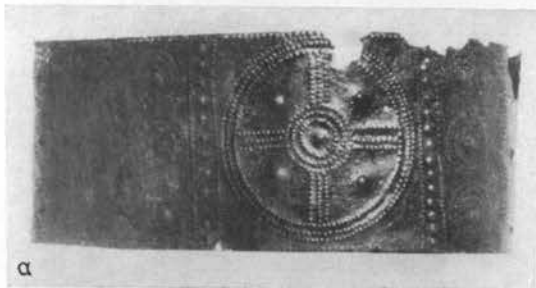
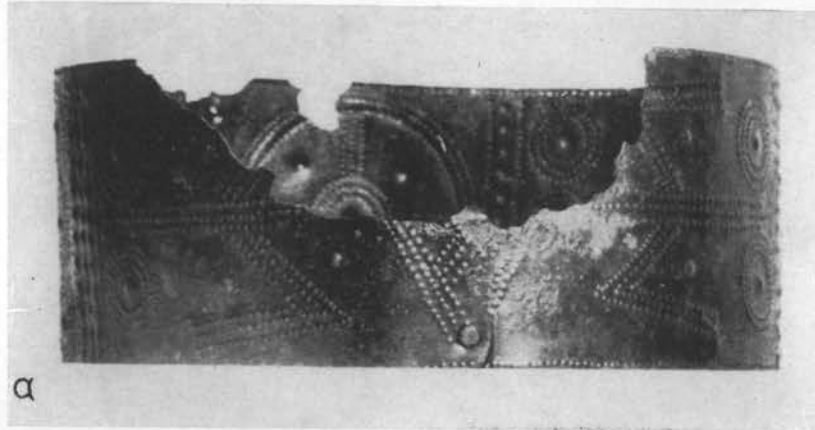

Κοσμήματα τύπου Υ.

Υ III

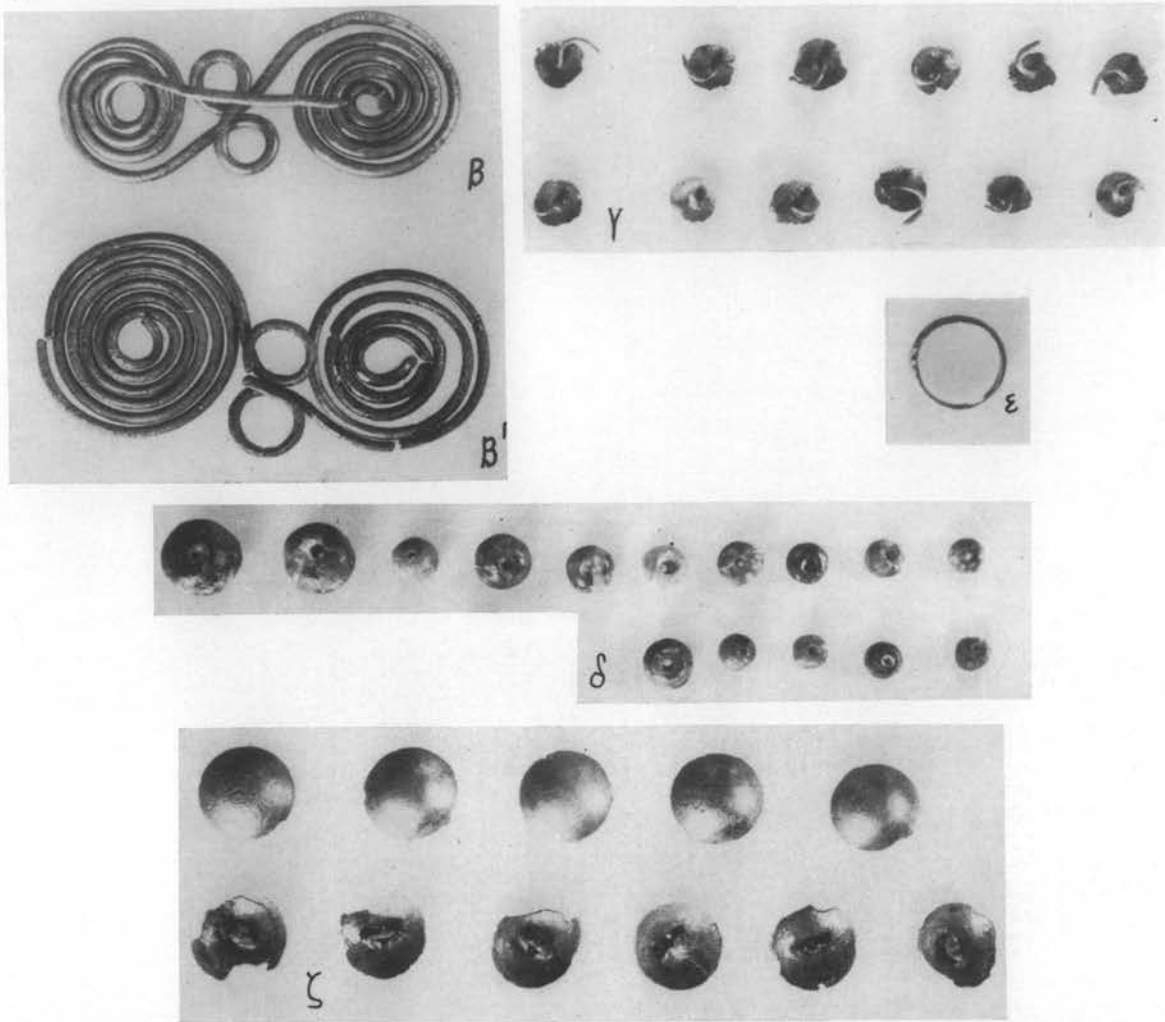

Φ I

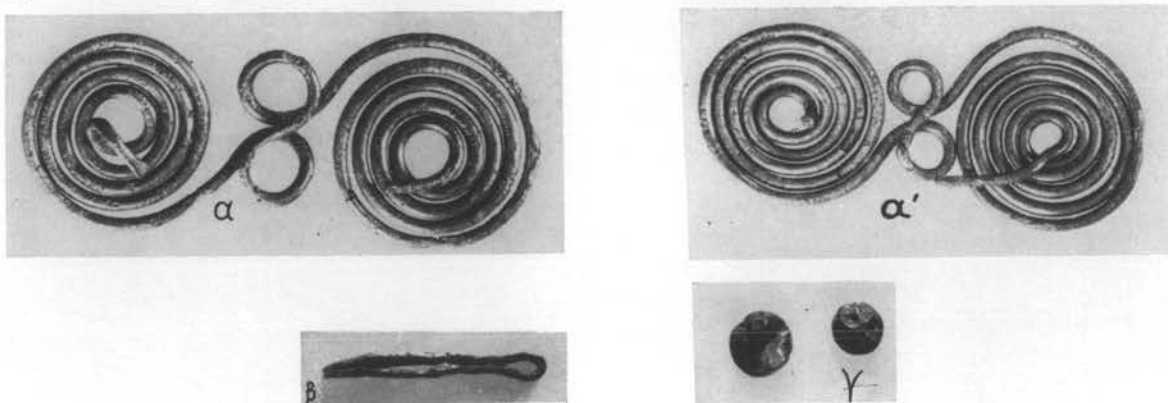

Κοσμήματα τύμβων Υ και Φ.

Φ III

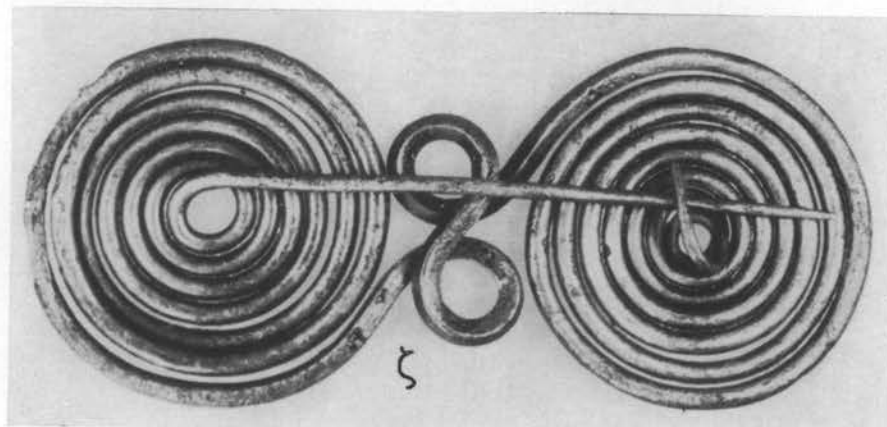
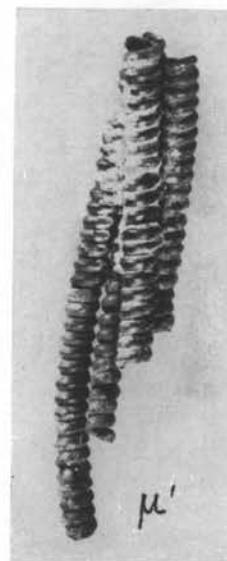
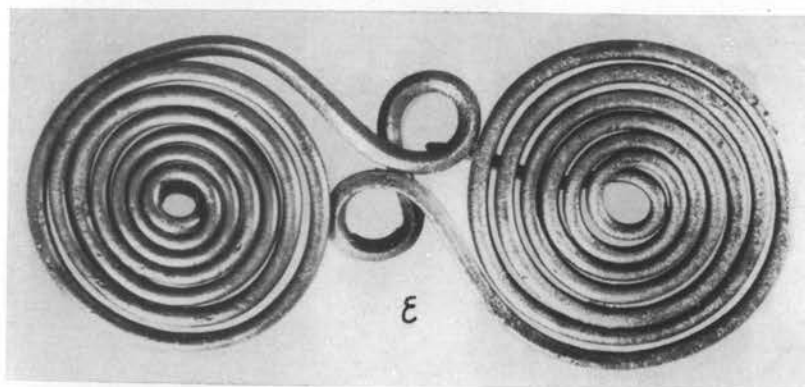
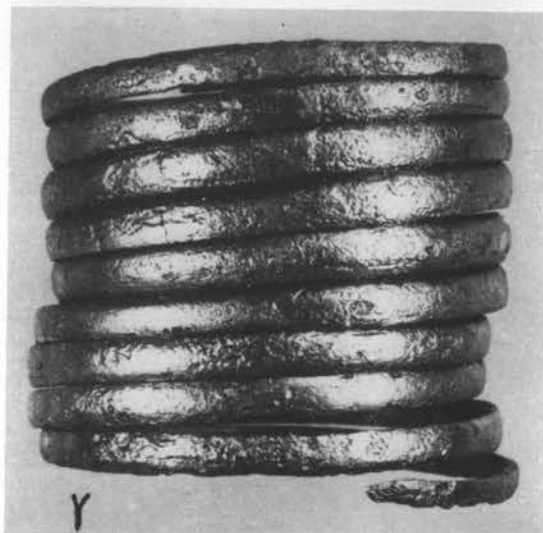
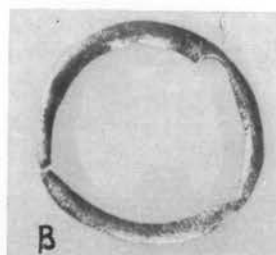

Κοσμήματα τύπου Φ.

Φ III

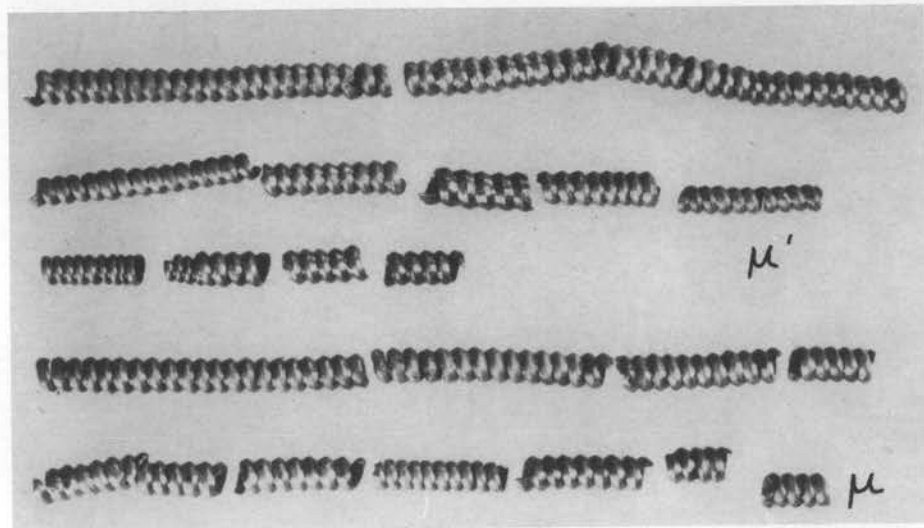
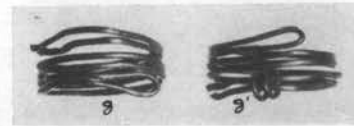
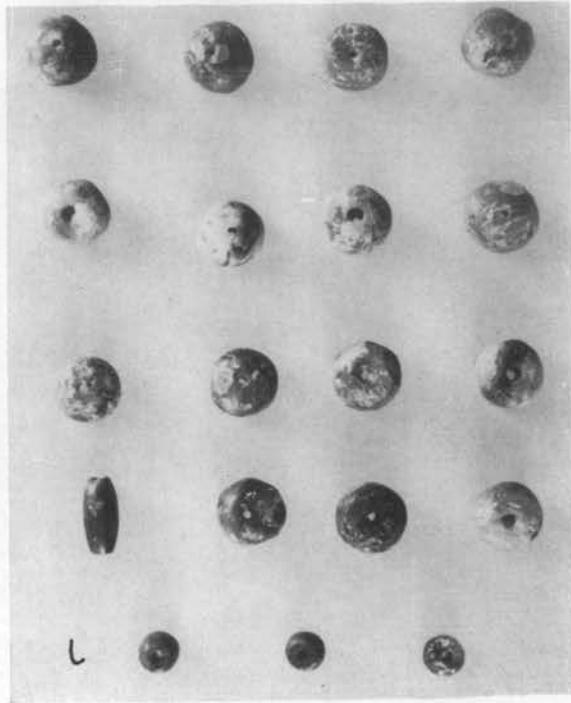
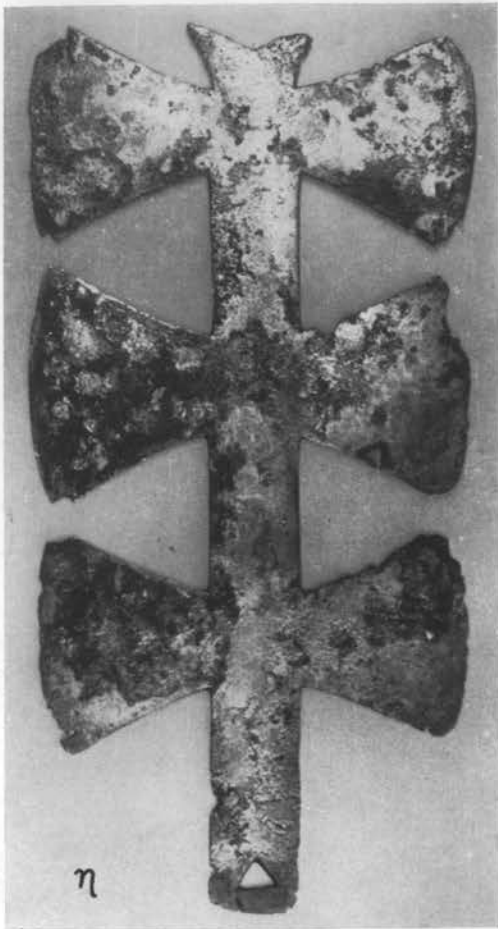

Κοσμήματα τύπου Φ.

Φ VI



Φ VIII

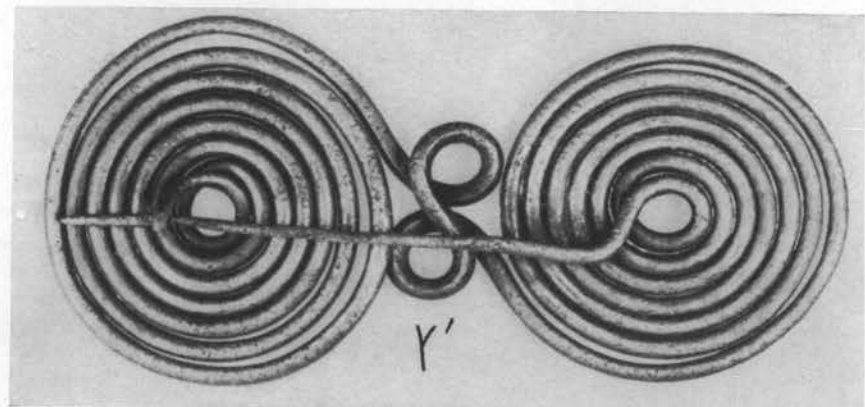
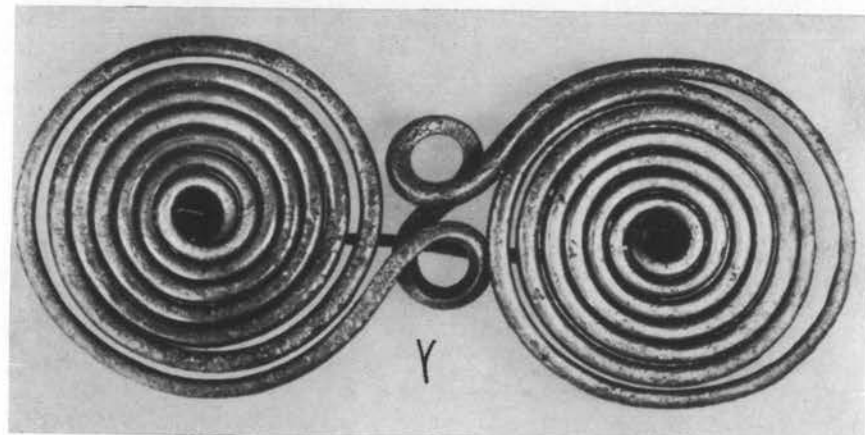
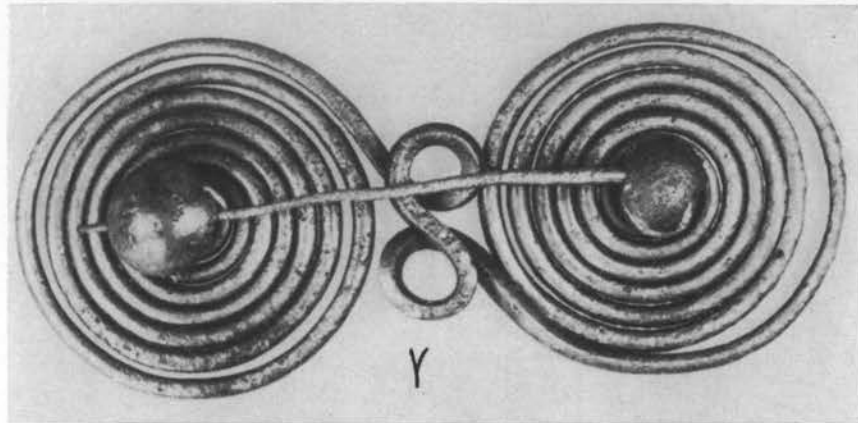

Κοσμήματα τύπου Φ.

Φ XIV

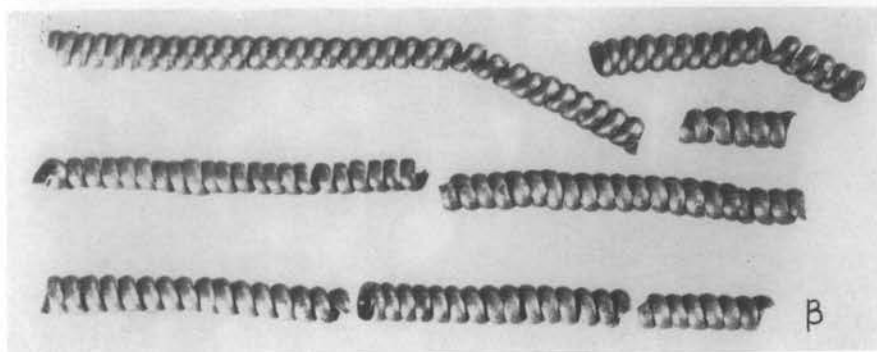

Φ



Φ



XII

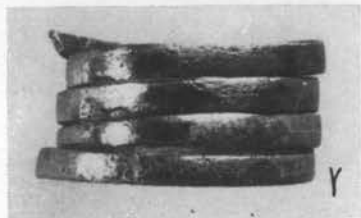

XI

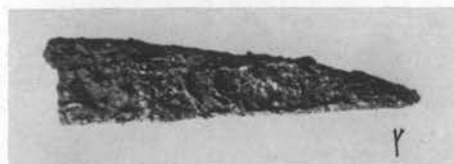

XI

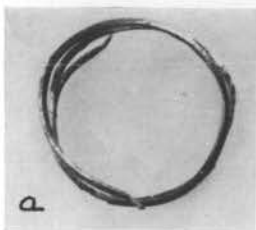
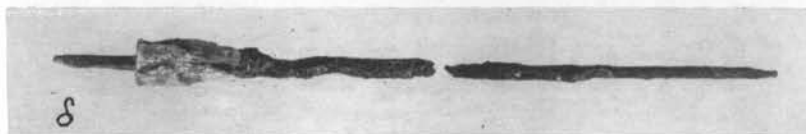

X

Κοσμήματα και όπλα τύπων Φ και X.

AAI

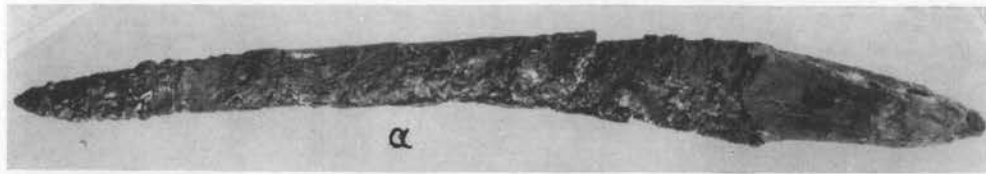

AA II



AA IV

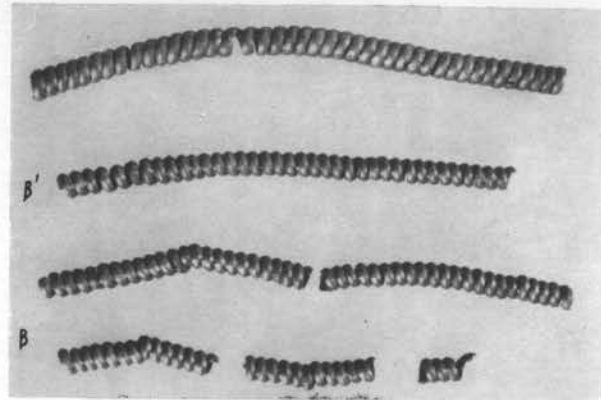
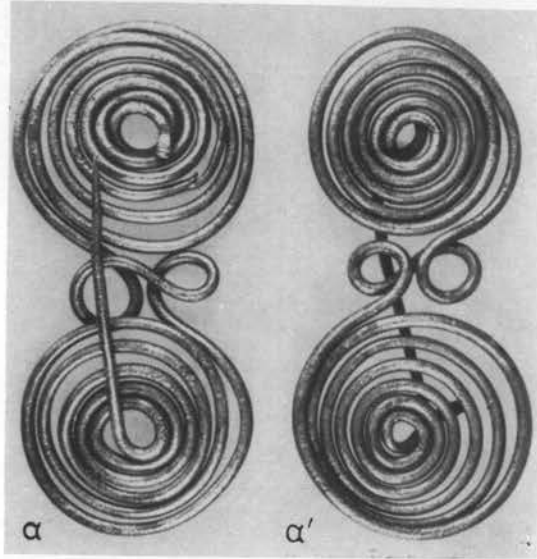

AA V

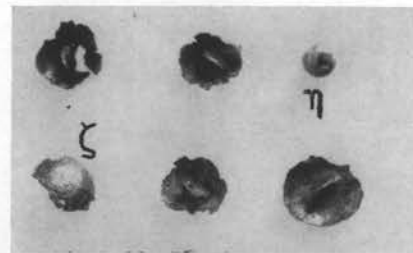
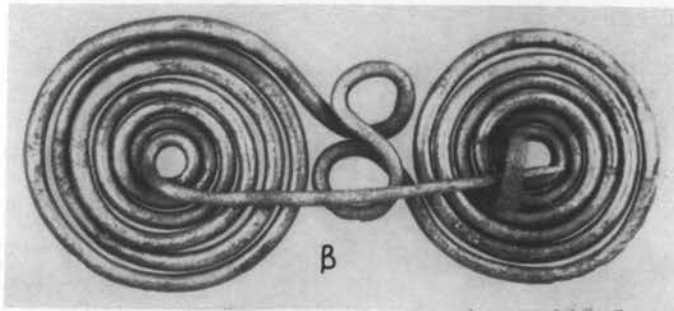
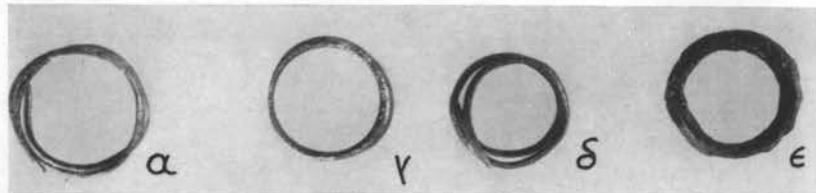

AA VIII

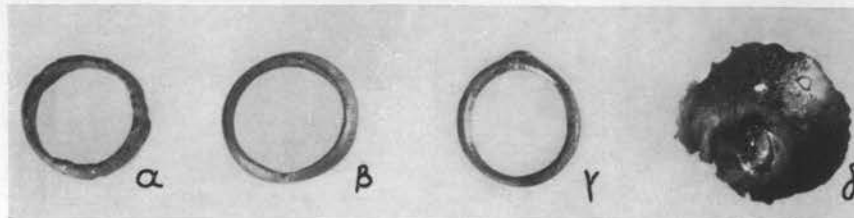

Κοσμήματα και όπλα τύμβου ΑΑ.

ΑΒΙ

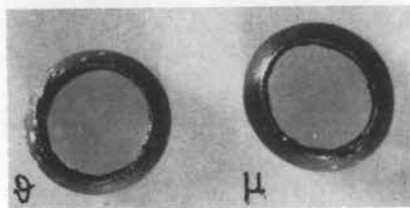
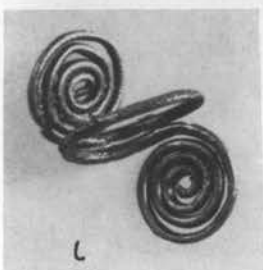
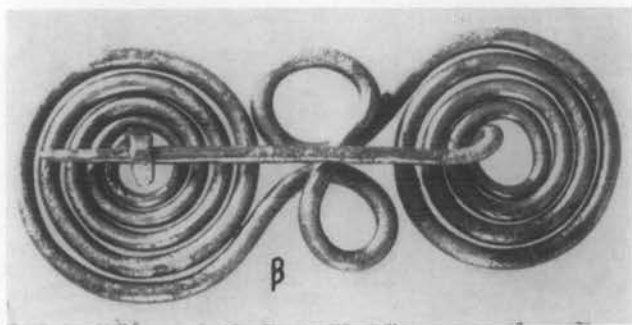
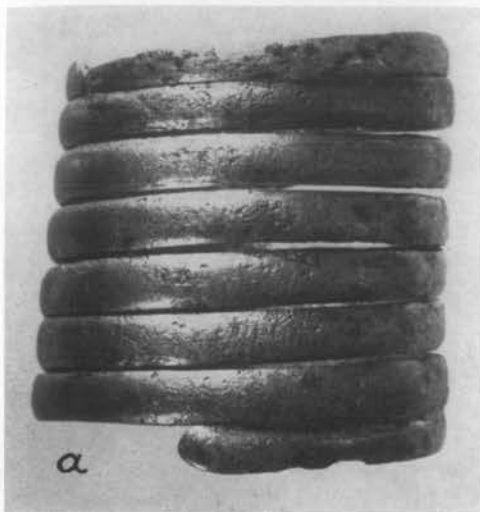

ΑΒΙΙ

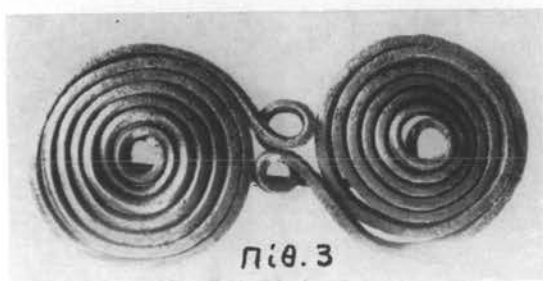
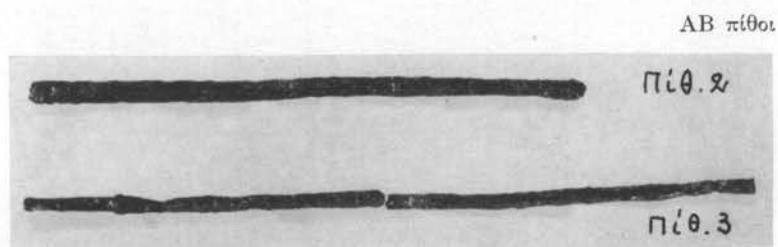
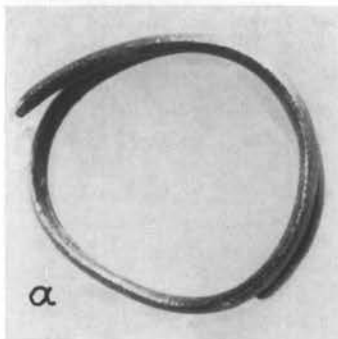

Κοσμήματα τύπου ΑΒ.

AB

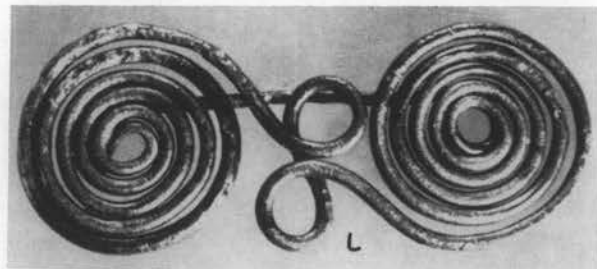
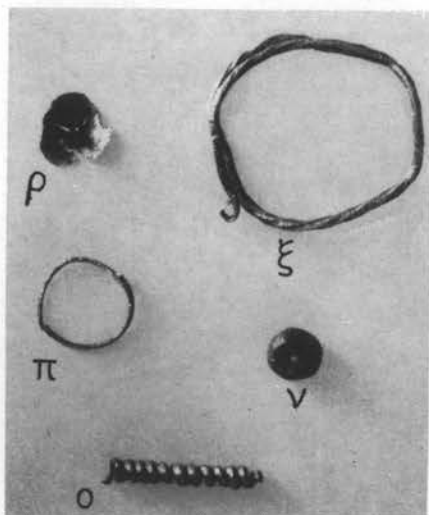
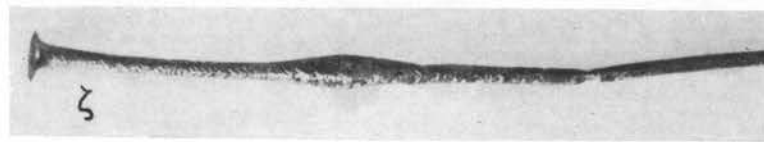
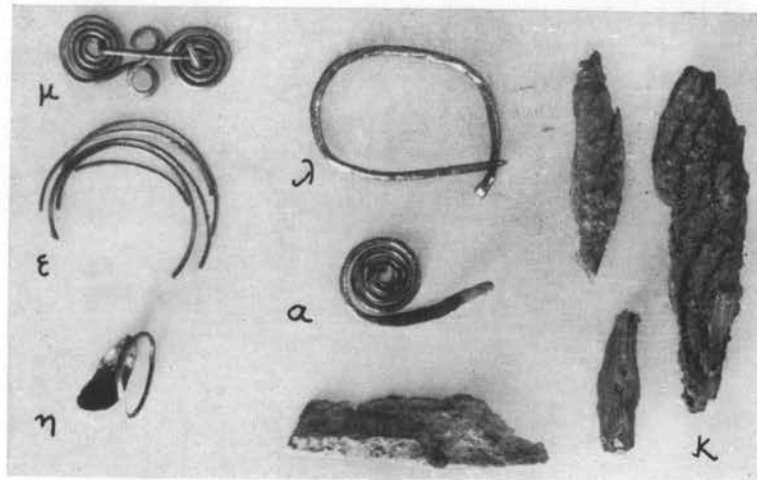

Κοσμήματα και όπλα τύμβου AB.



ΑΓ I



ΑΓ II

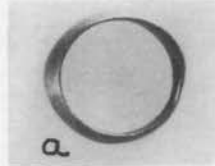

ΑΓ III

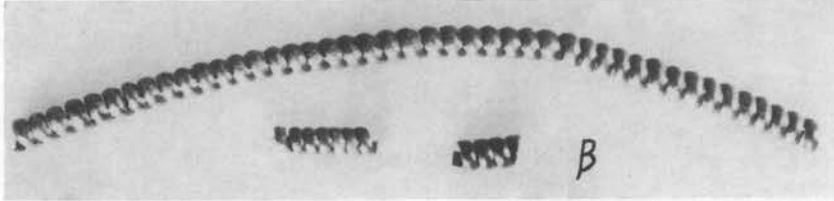

ΑΓ V

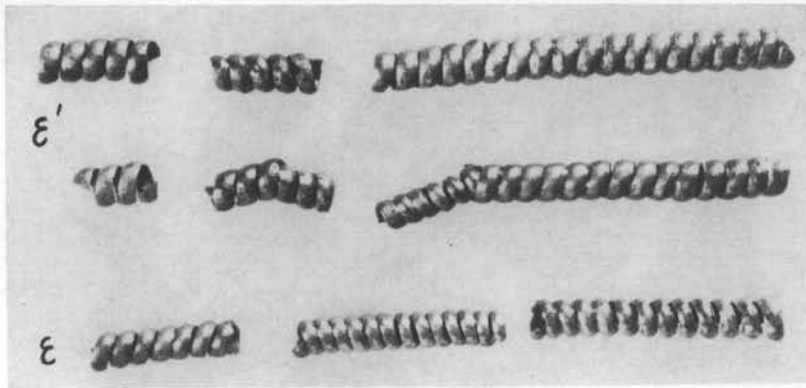
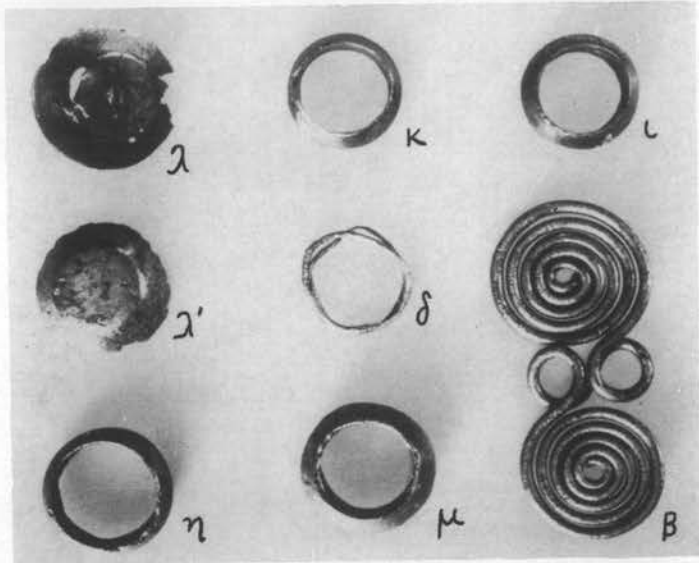
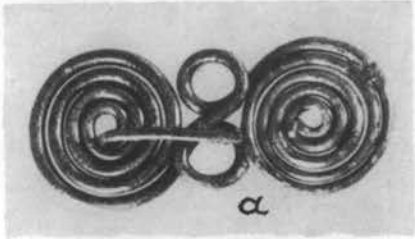

Κομμάτια τύμβου ΑΓ.

ΑΓ VI

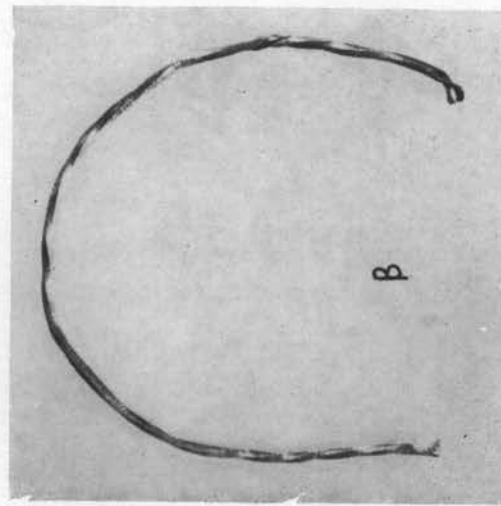
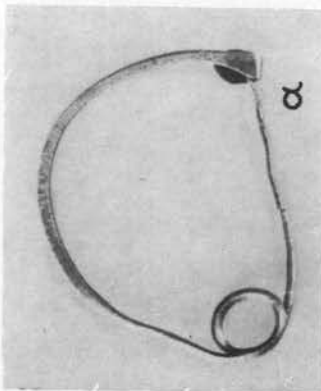

ΑΓ IX



ΑΓ VIII

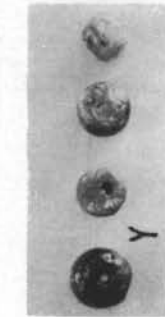

ΑΓ X

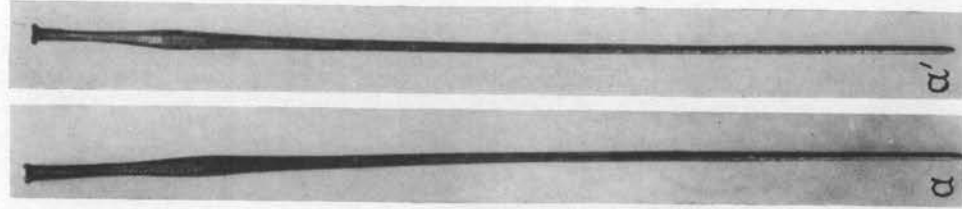
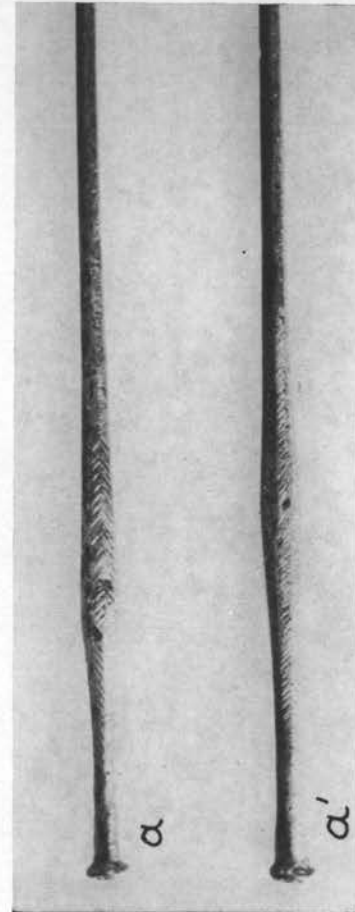

Κοσμήματα και όπλα τύμβου ΑΓ.

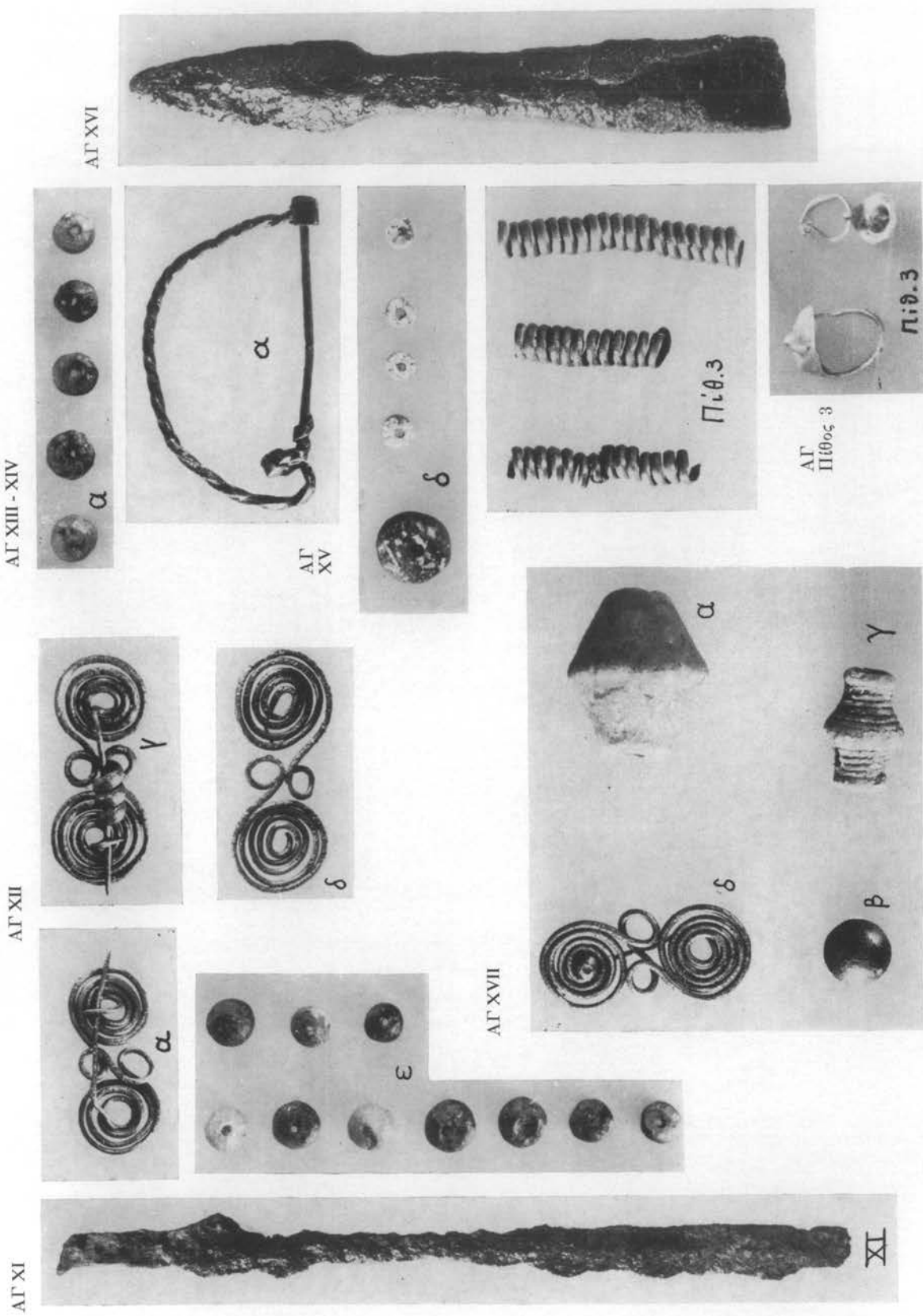

Κοσμήματα και άλλα τύμβου ΑΓ.

ΑΓ'XX

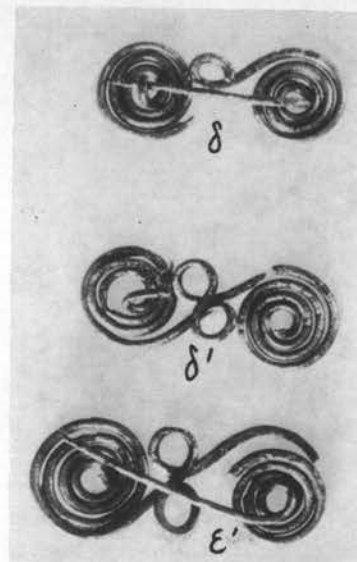
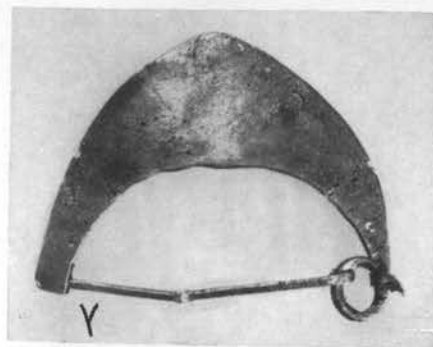
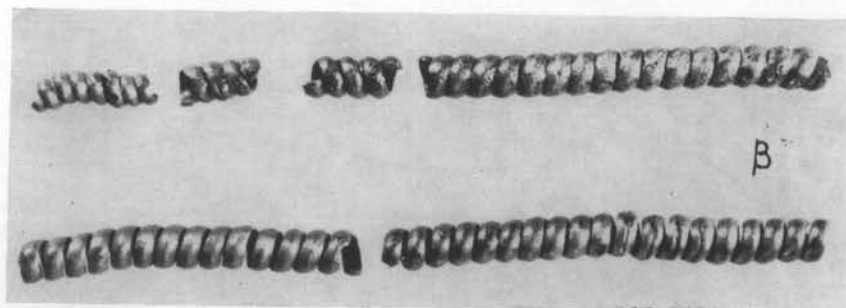

ΑΔ'Ι

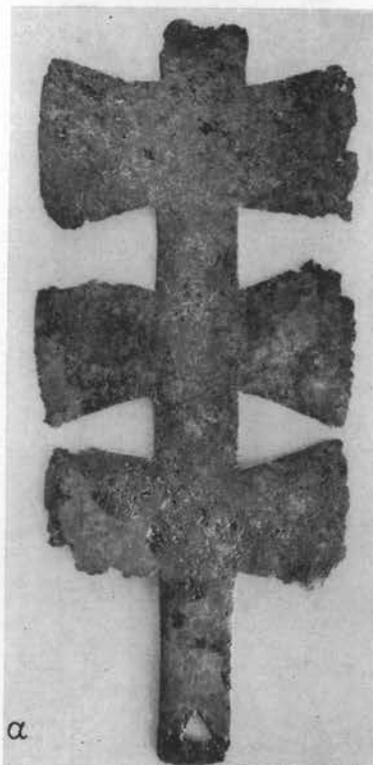
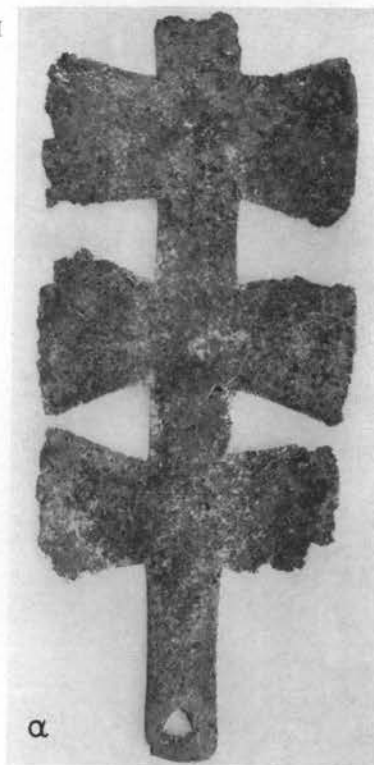

Κοσμήματα τάμβων ΑΓ και ΑΔ.

ΑΔΙ

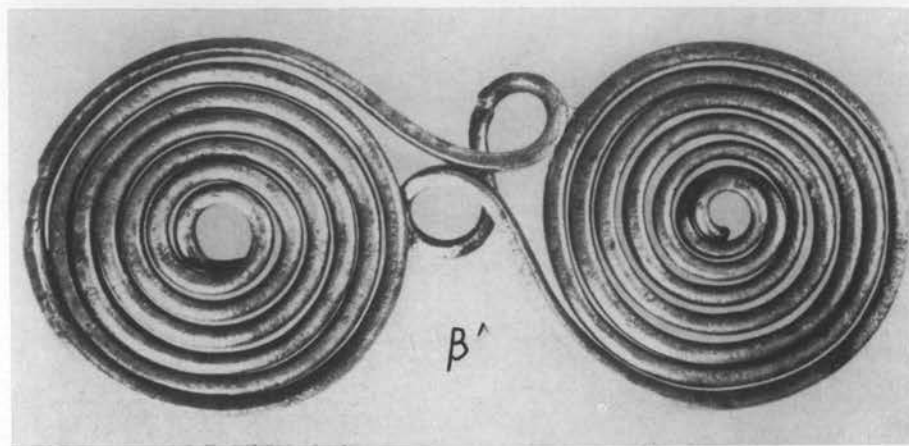
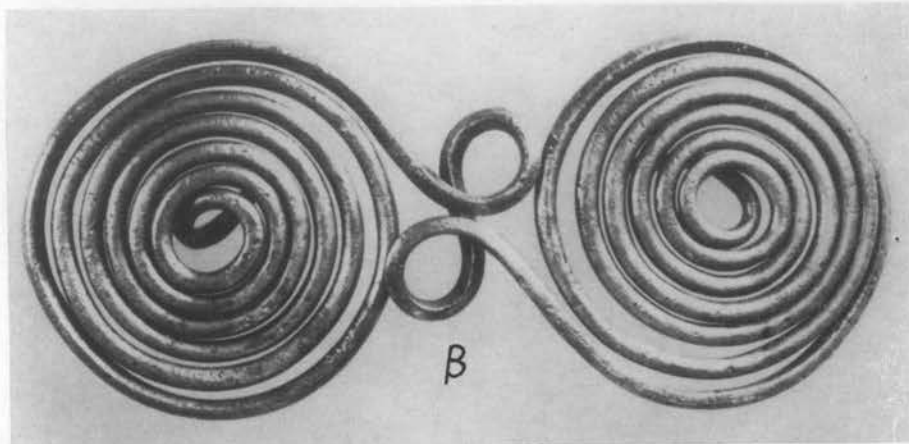

Κοσμήματα τύπου ΑΔ.

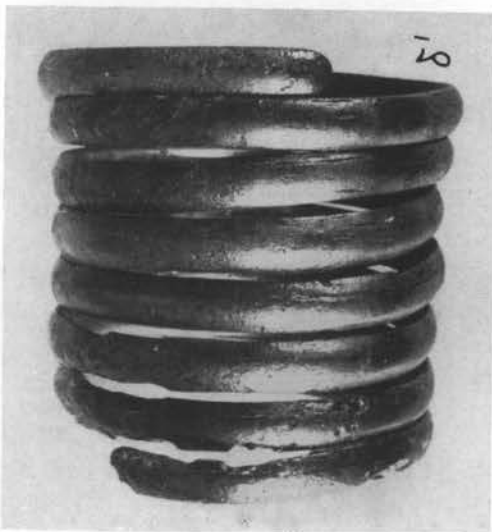
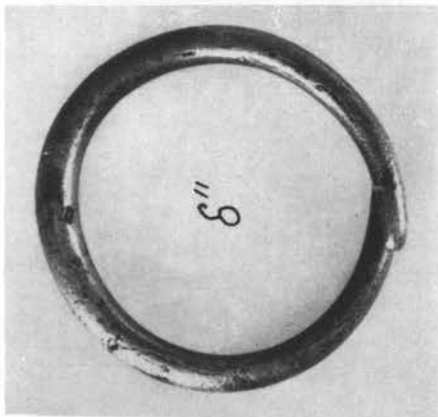
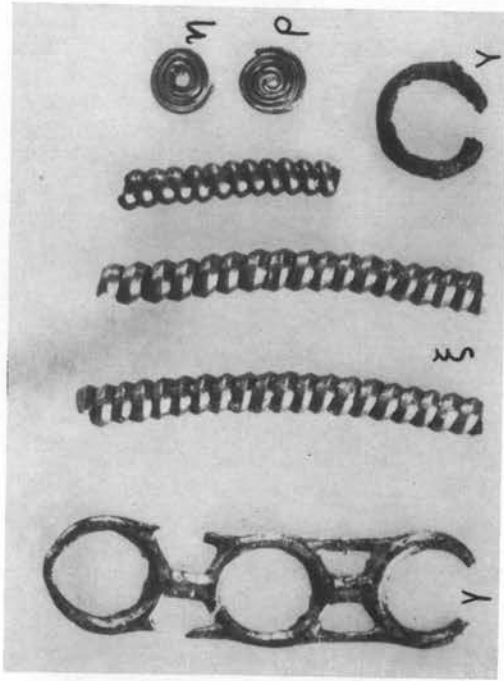

ΑΔΙ

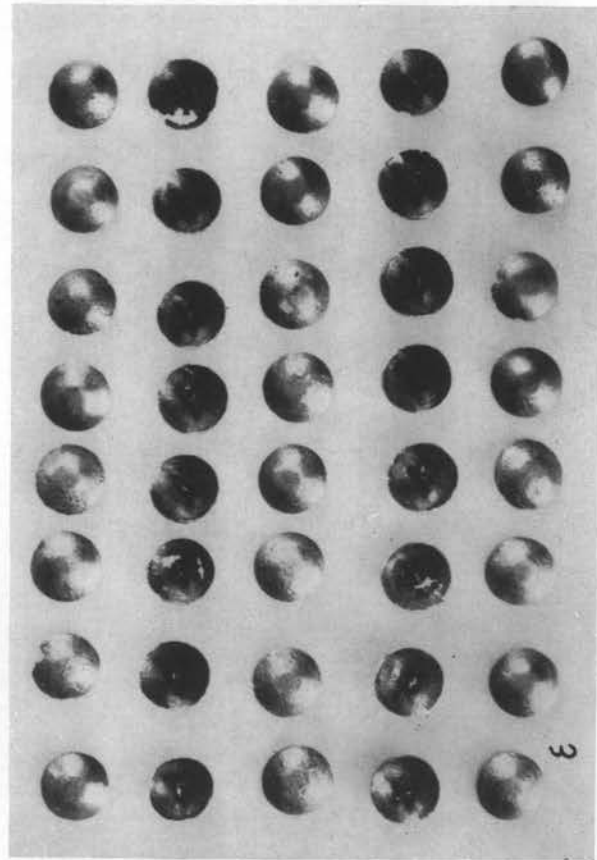
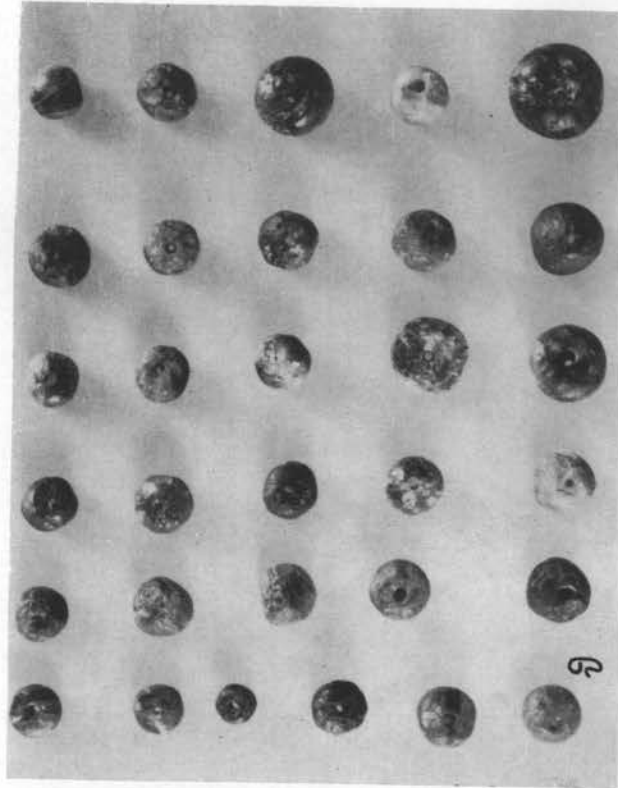

Κοσμήματα τύμβου ΑΔ.

ΑΔΙ

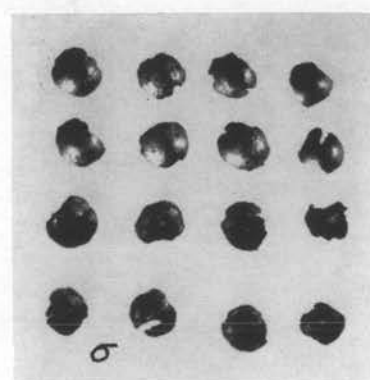
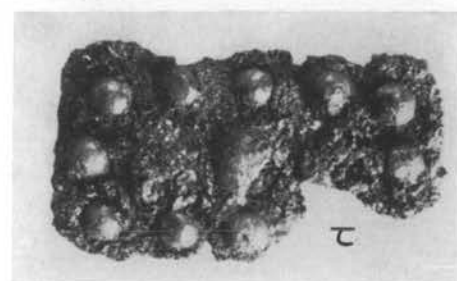
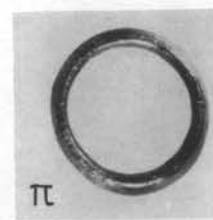
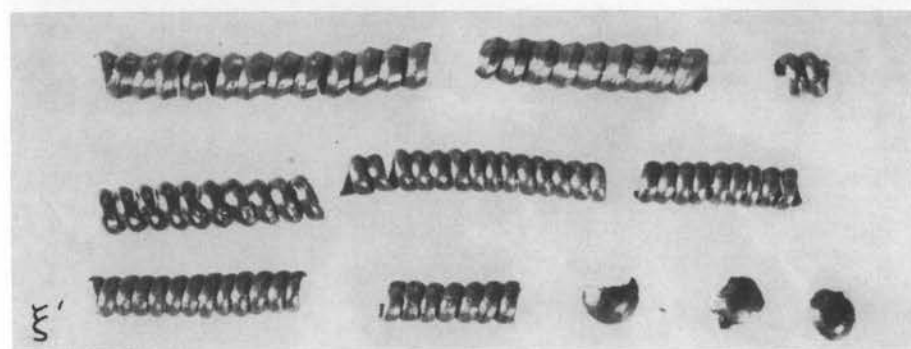
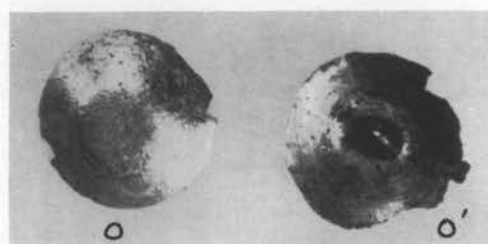
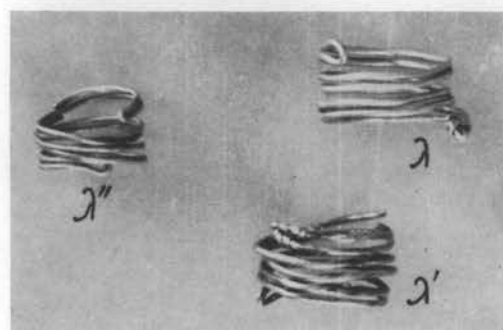
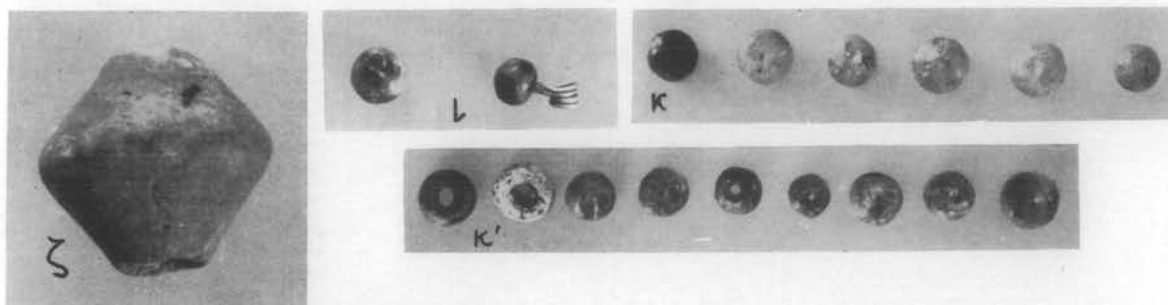

Κοσμήματα τύμβου ΑΔ.



ΑΔ II

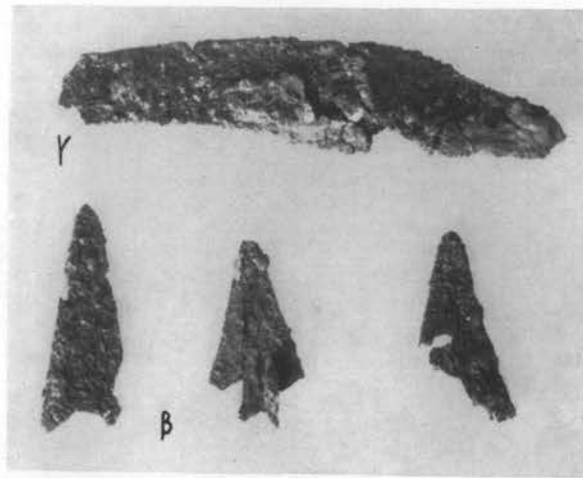

ΑΔ III



ΑΕ I

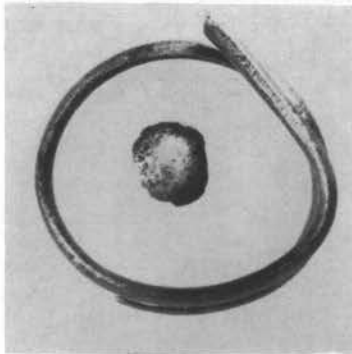

ΑΕ II

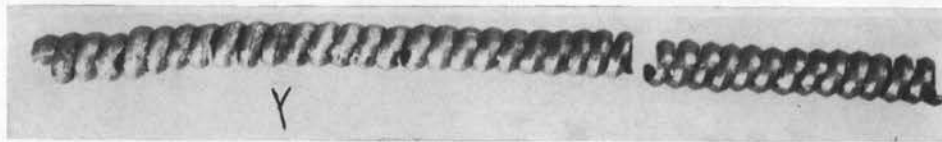
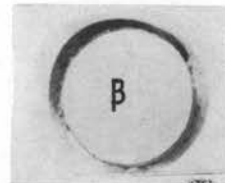
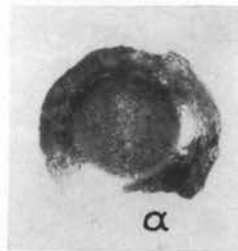

ΑΕ III

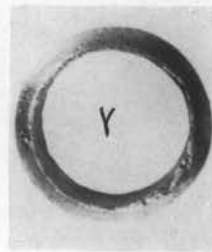
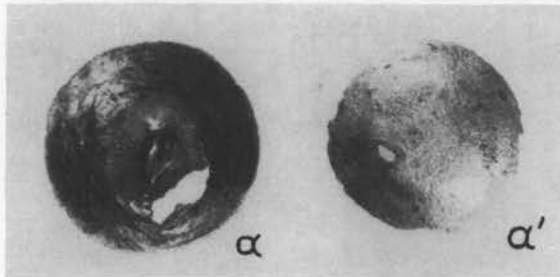

Κοσμήματα και όπλα τύμβων ΑΔ και ΑΕ.

ΑΕ ΙΙΙ

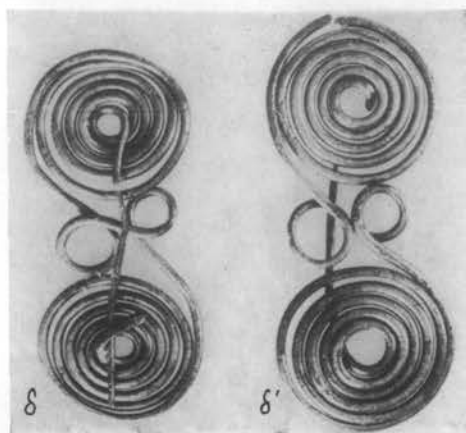

ΑΕ ΙV

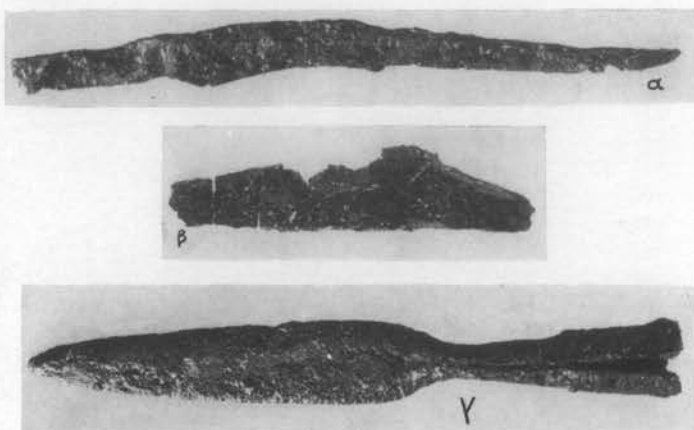

ΑΕ V

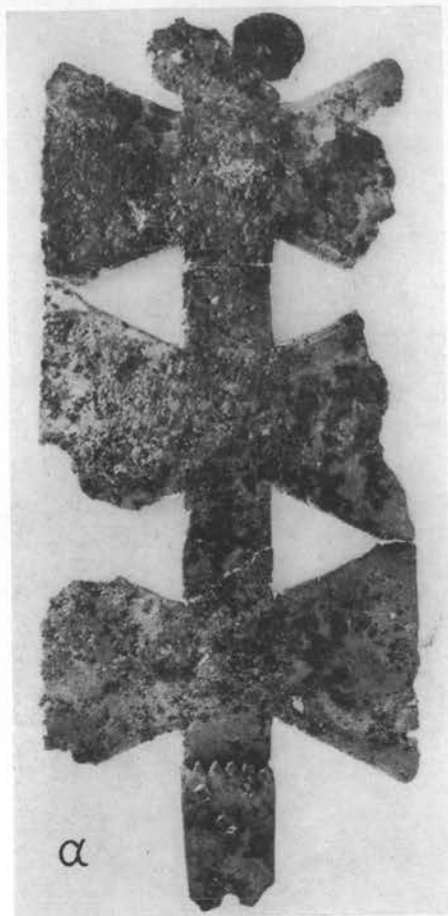

Κοσμήματα τύμβου ΑΕ.

ΑΕ V

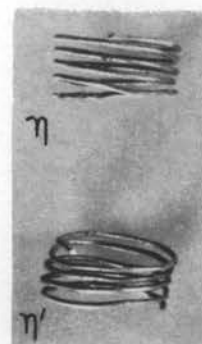
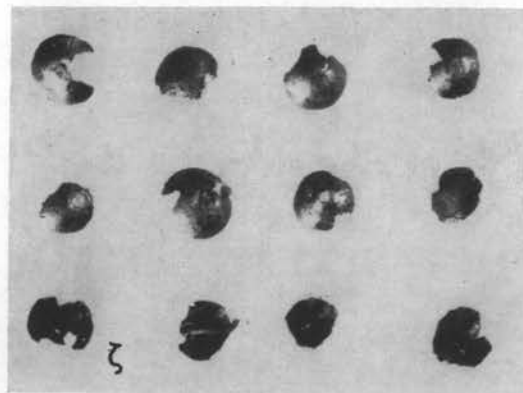
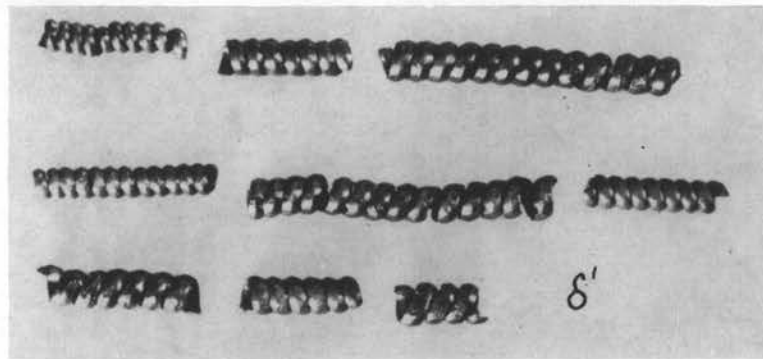
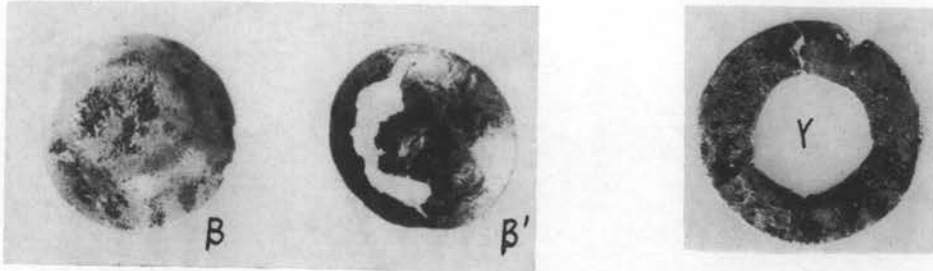

Κοσμήματα τύμβου ΑΕ.

ΑΕ V

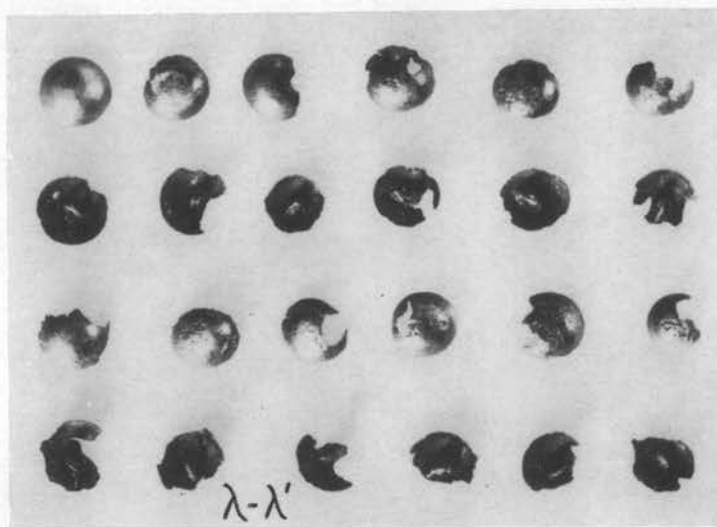
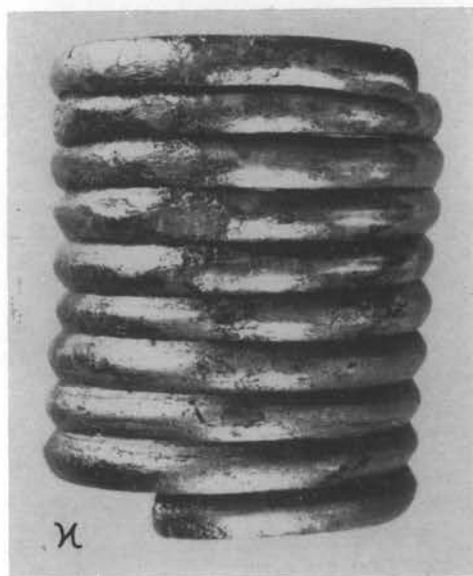
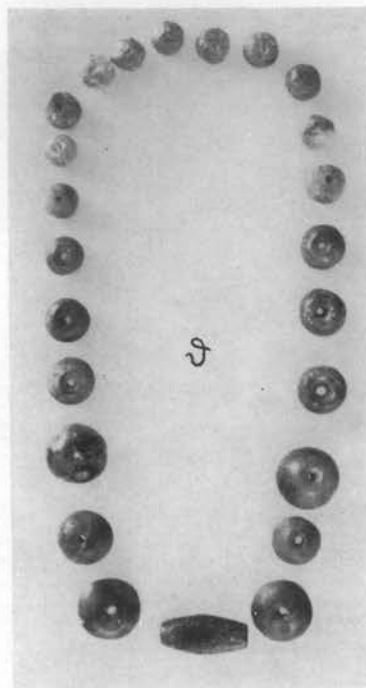
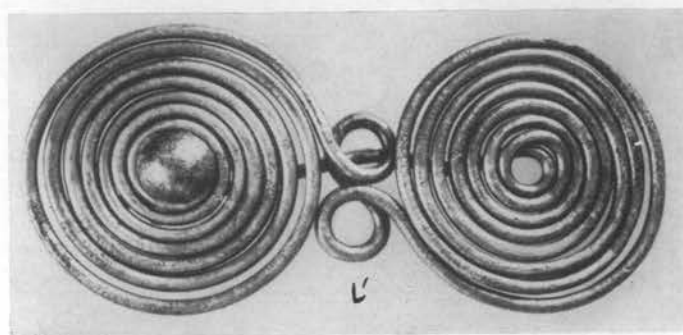
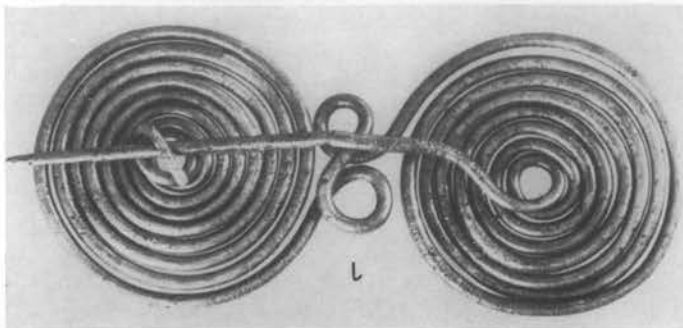

Κοσμήματα τύπου ΑΕ.

ΑΕ VI

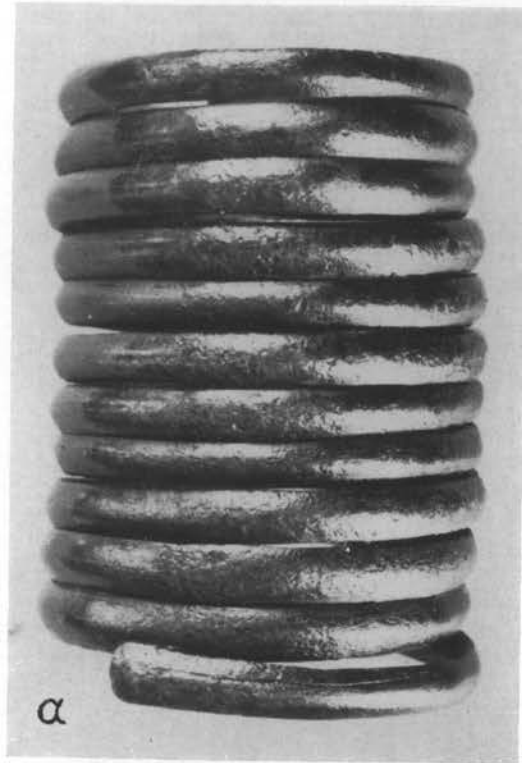
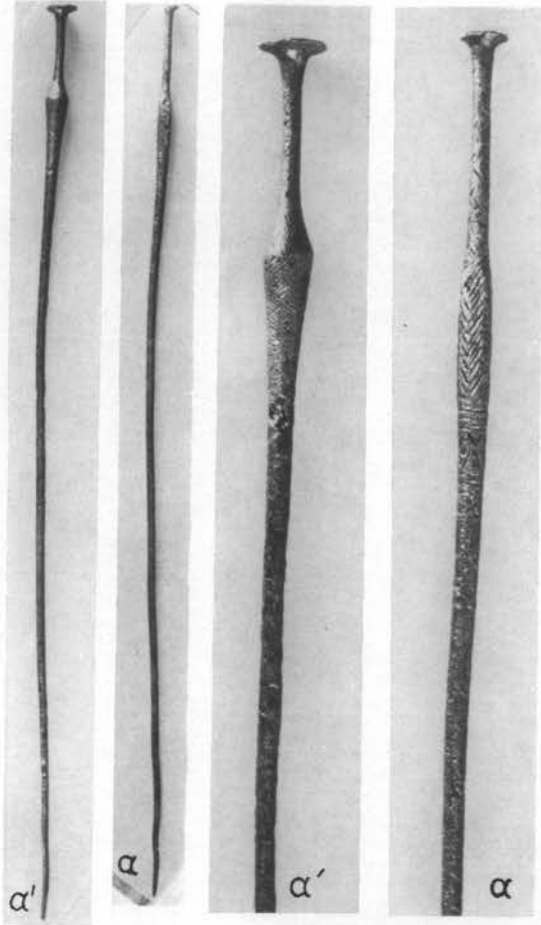

ΑΕ VII

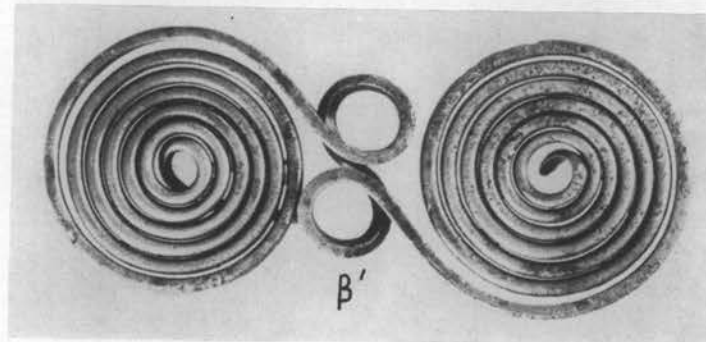
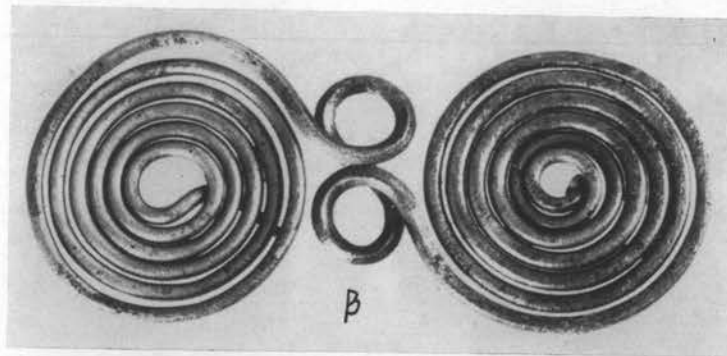

Κοσμήματα τύμβου ΑΕ.

ΑΕΙΧ

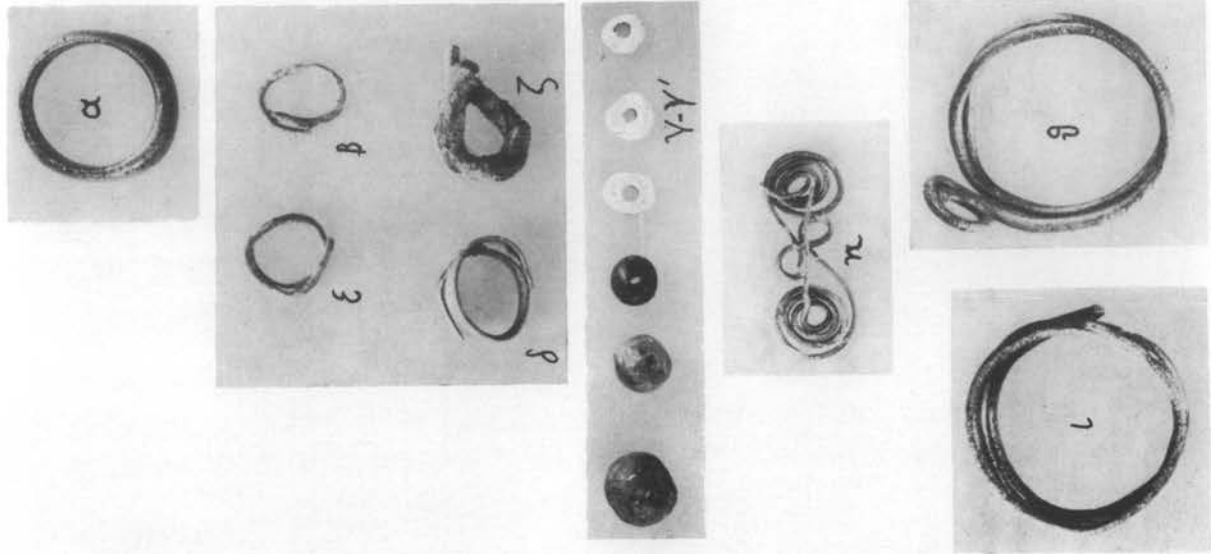

ΑΕVII

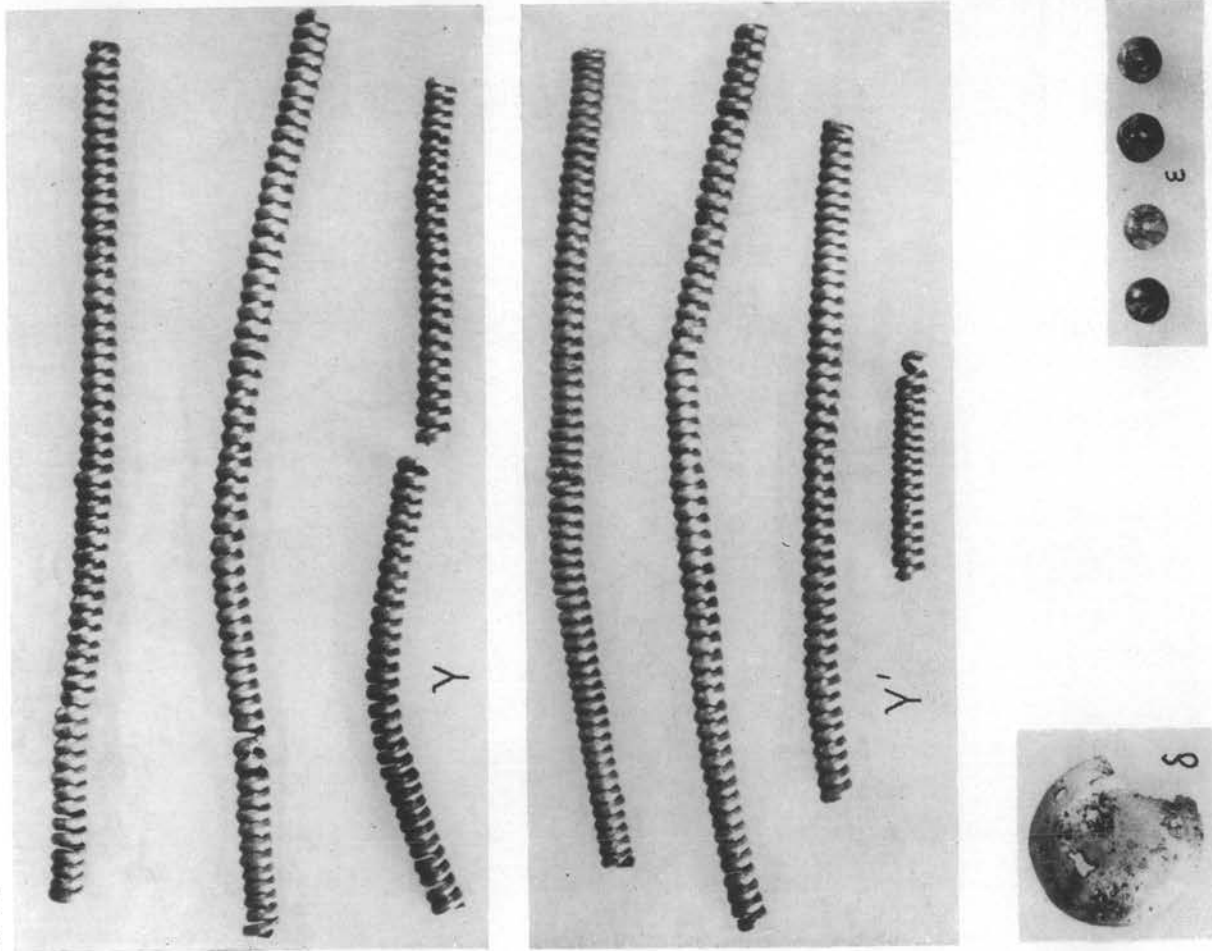

Κομμάκια τύμβου ΑΕ.

ΑΕ X

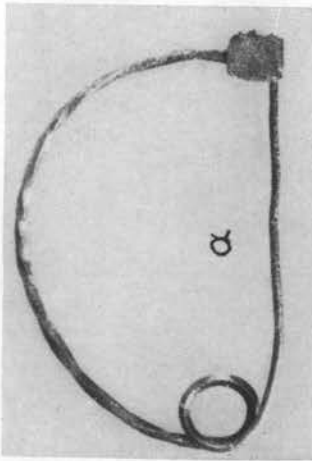

ΑΕ

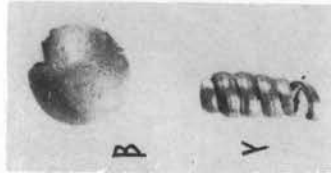

ΑΕ
Πιθ. 4



ΑΖ I

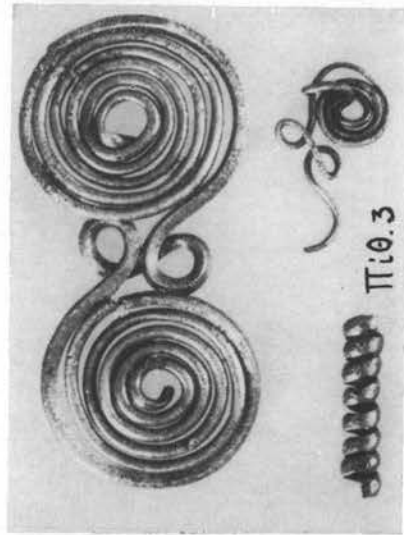
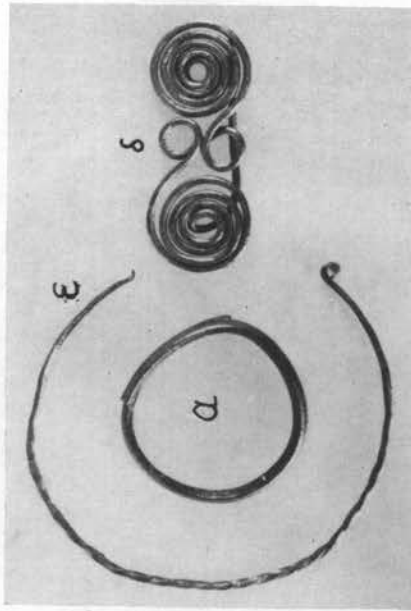

ΑΖ II

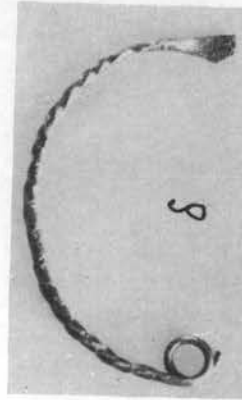

ΑΕ XI

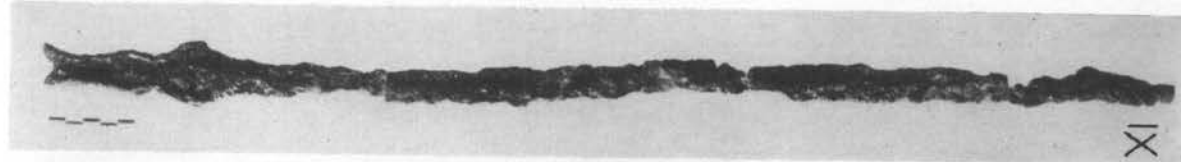

Κοσμήματα και όπλα τύμβων ΑΕ και ΑΖ.

AZ III

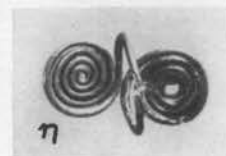
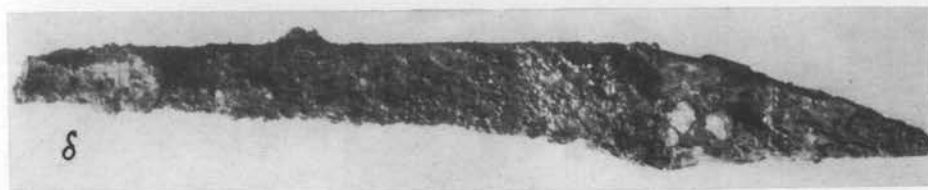
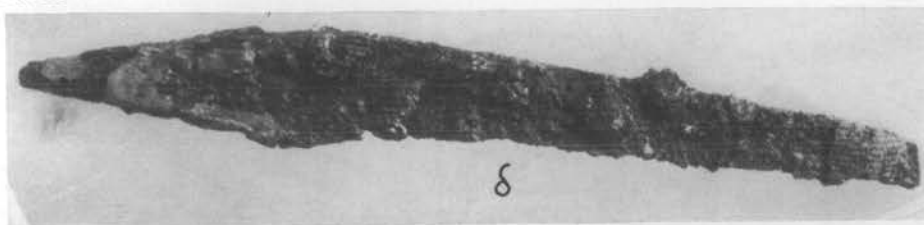

AZ IV

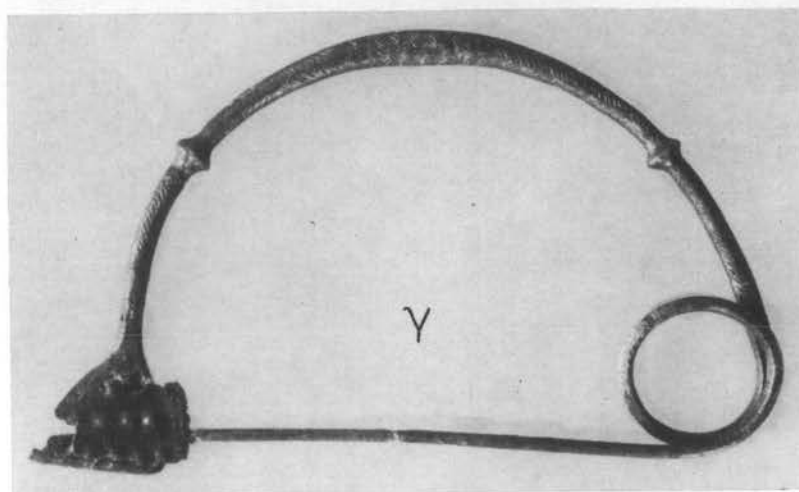
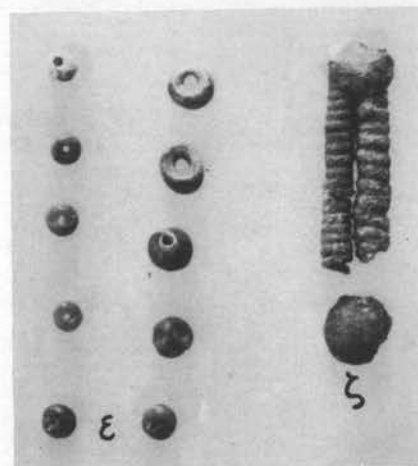
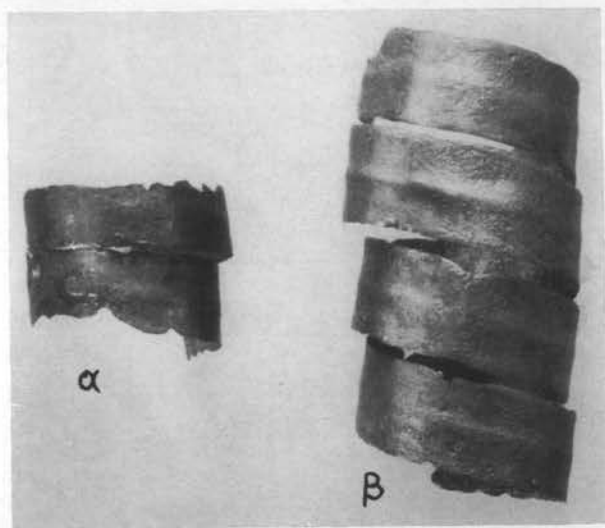

AZ VI



Κοσμήματα και όπλα τύμβου ΑΖ.

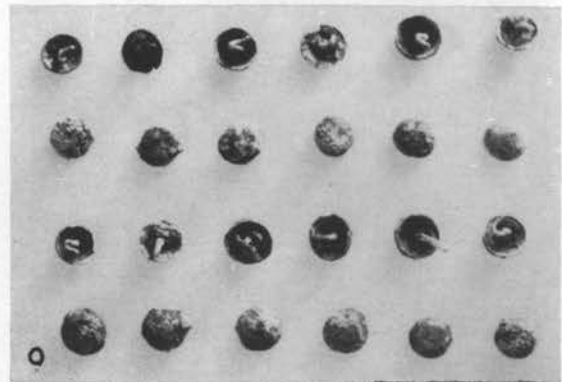
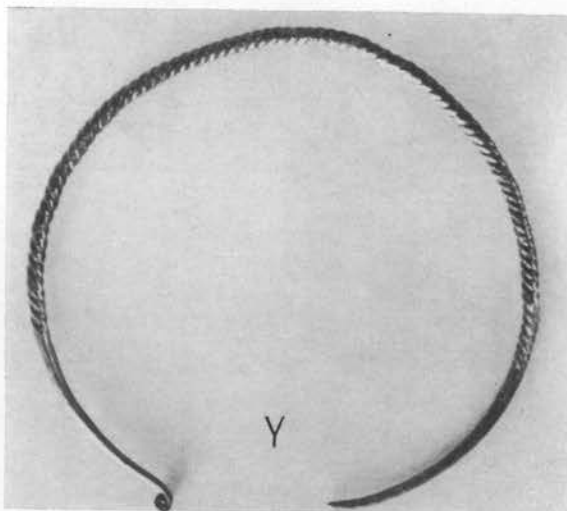
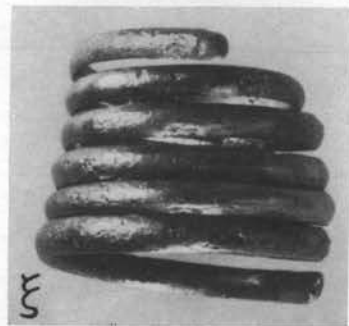
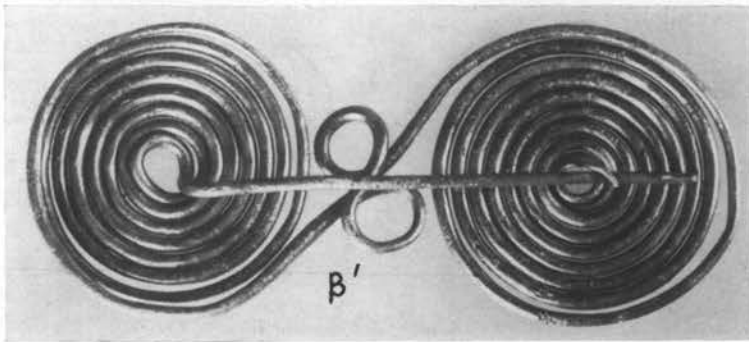
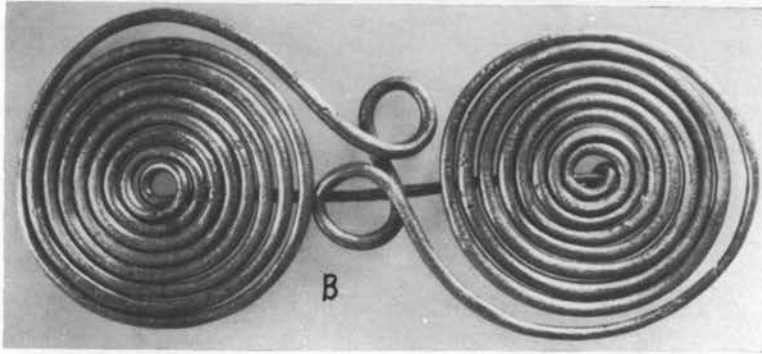
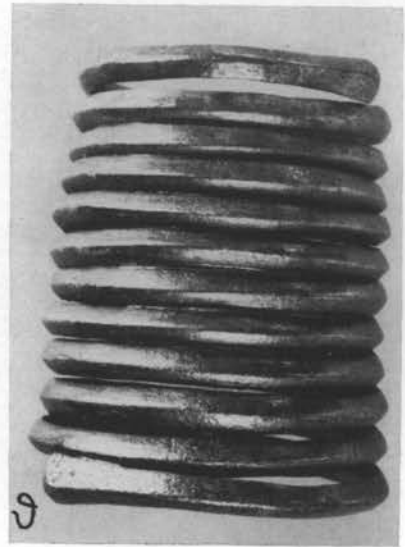
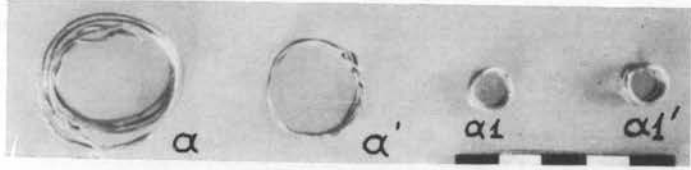

Κοσμήματα τύπου AZ.

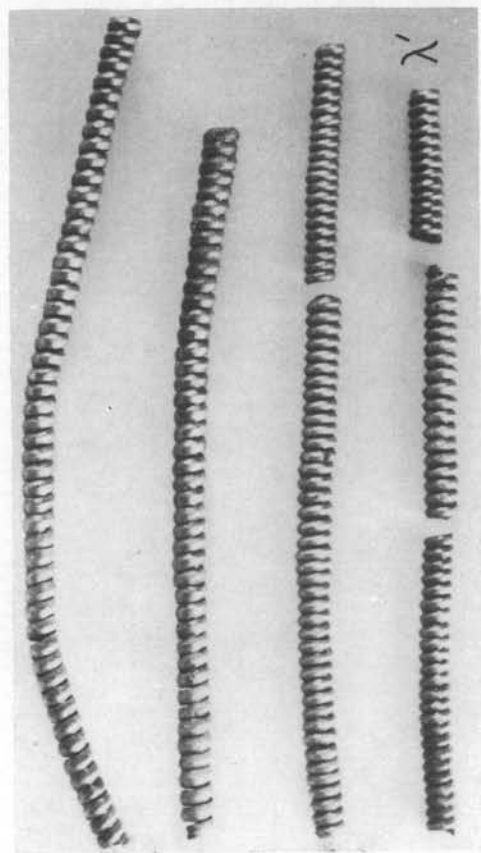
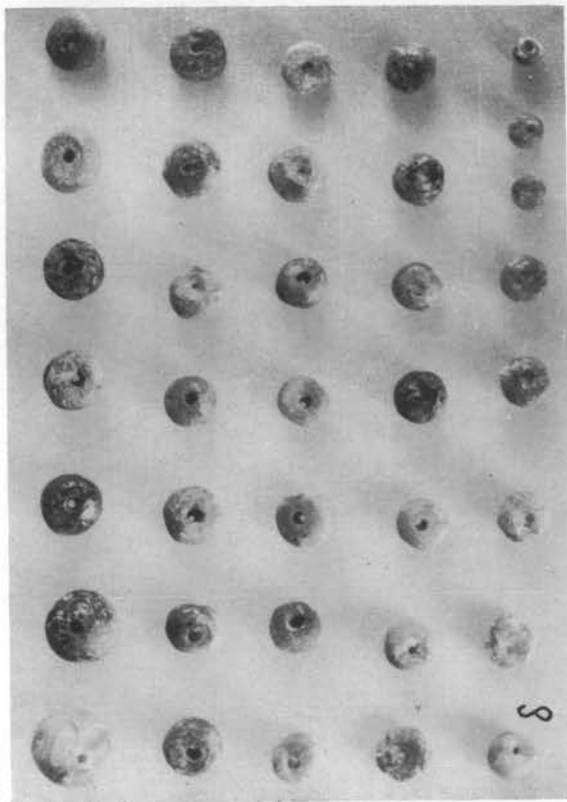
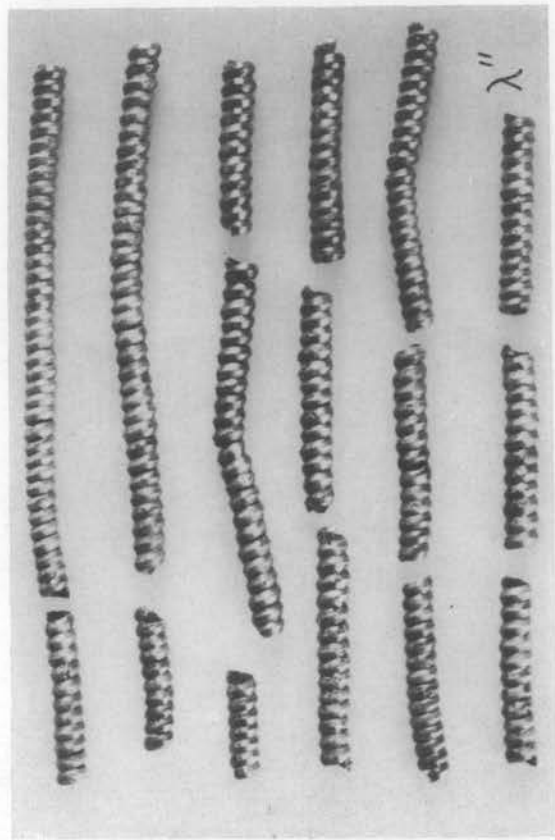
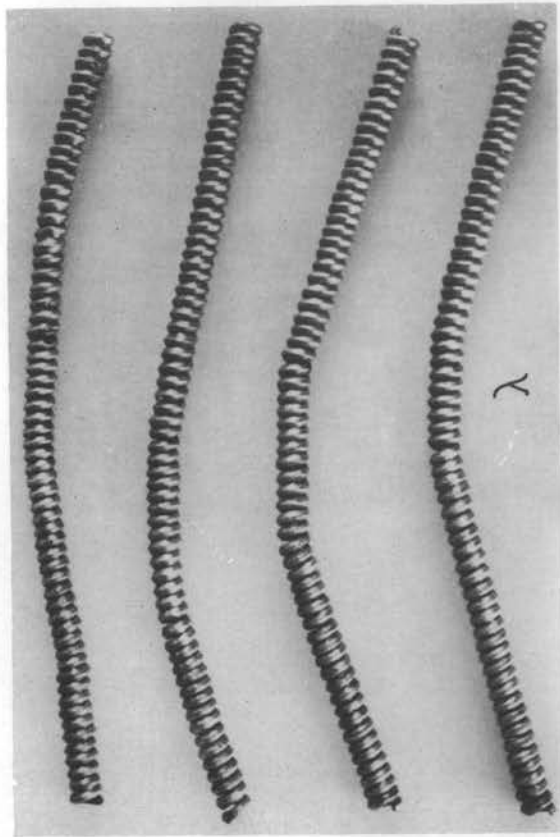

AZ VII

Κοσμήματα τύμβου ΑΖ.

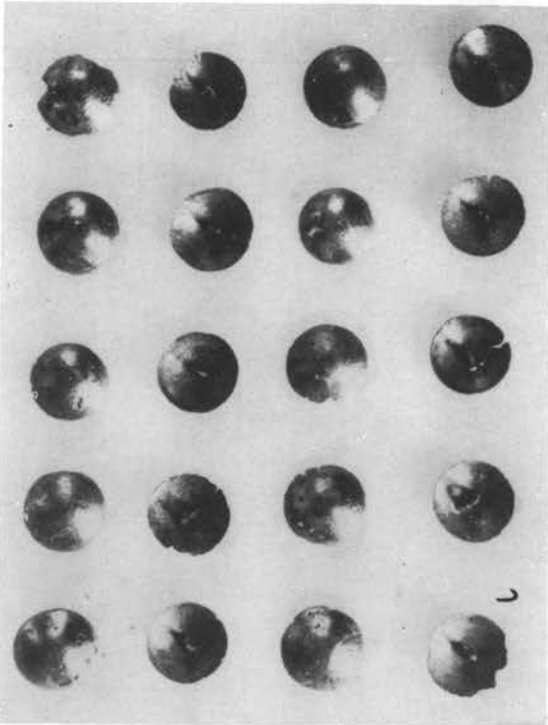
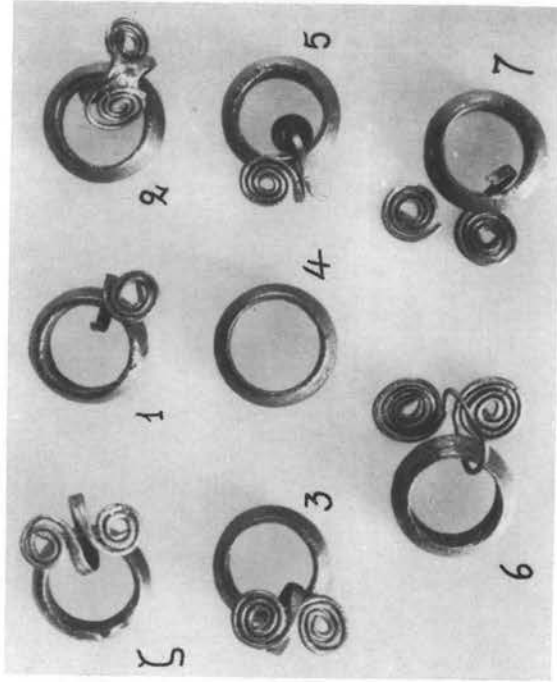

AZ VII

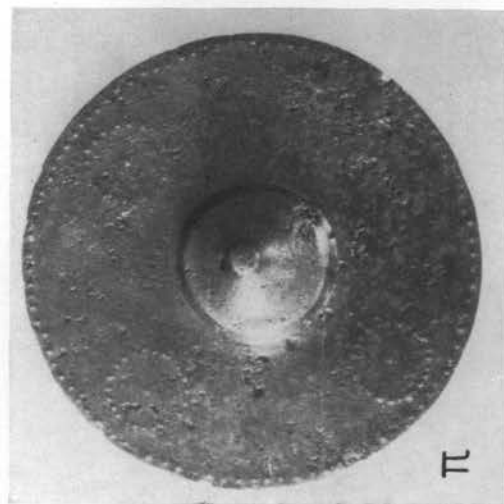
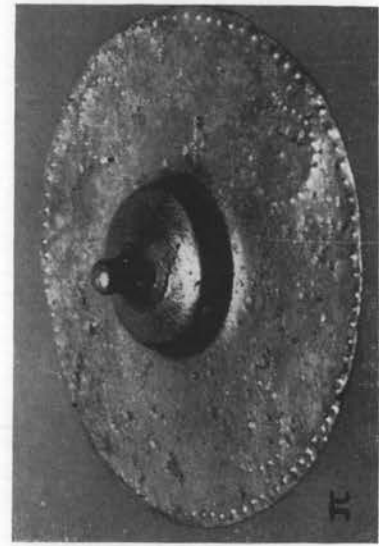
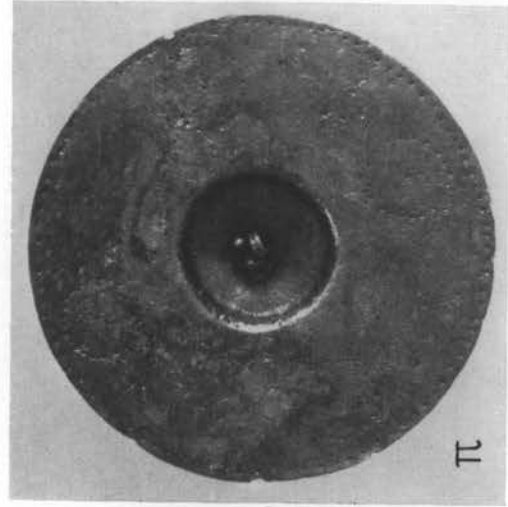

Κοσμήματα τύμβου ΑΖ.

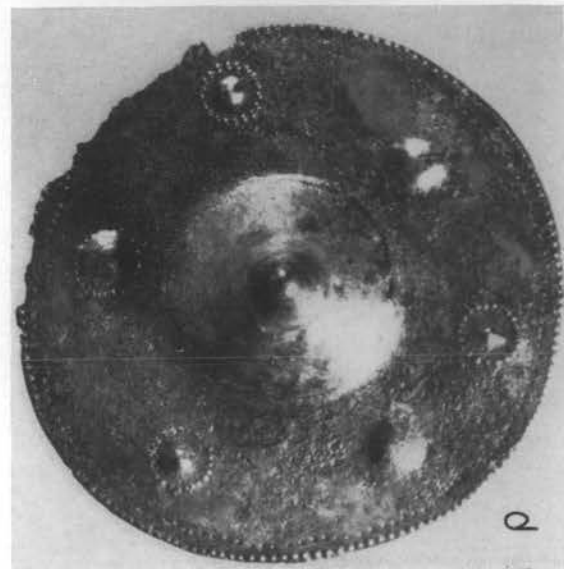
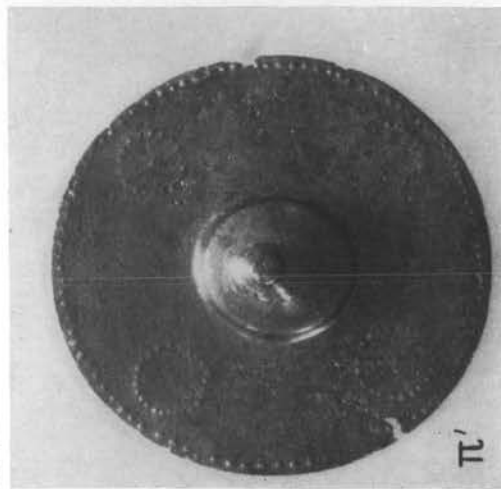
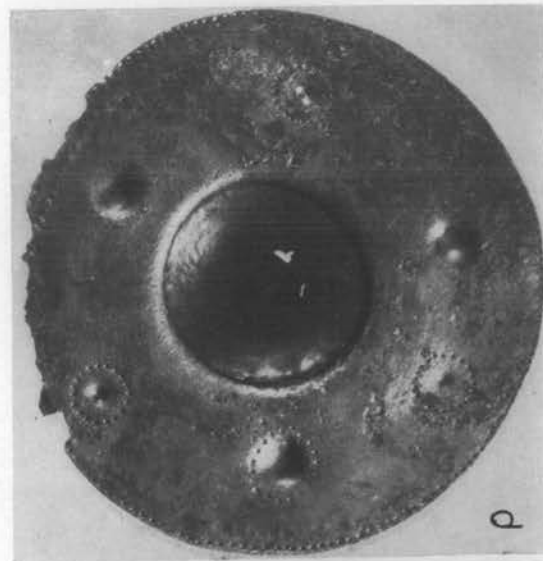
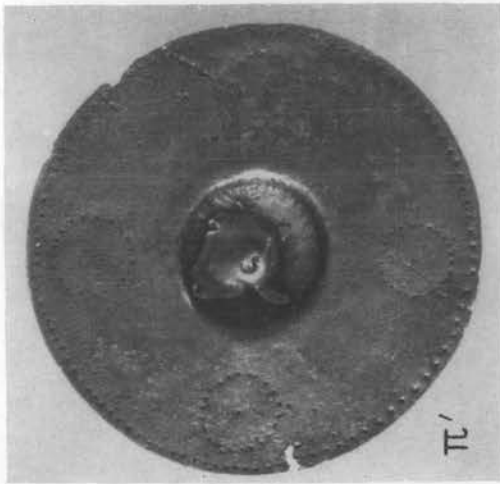

AZ VII

Κοσμήματα τύμβου ΑΖ.

AZ VII

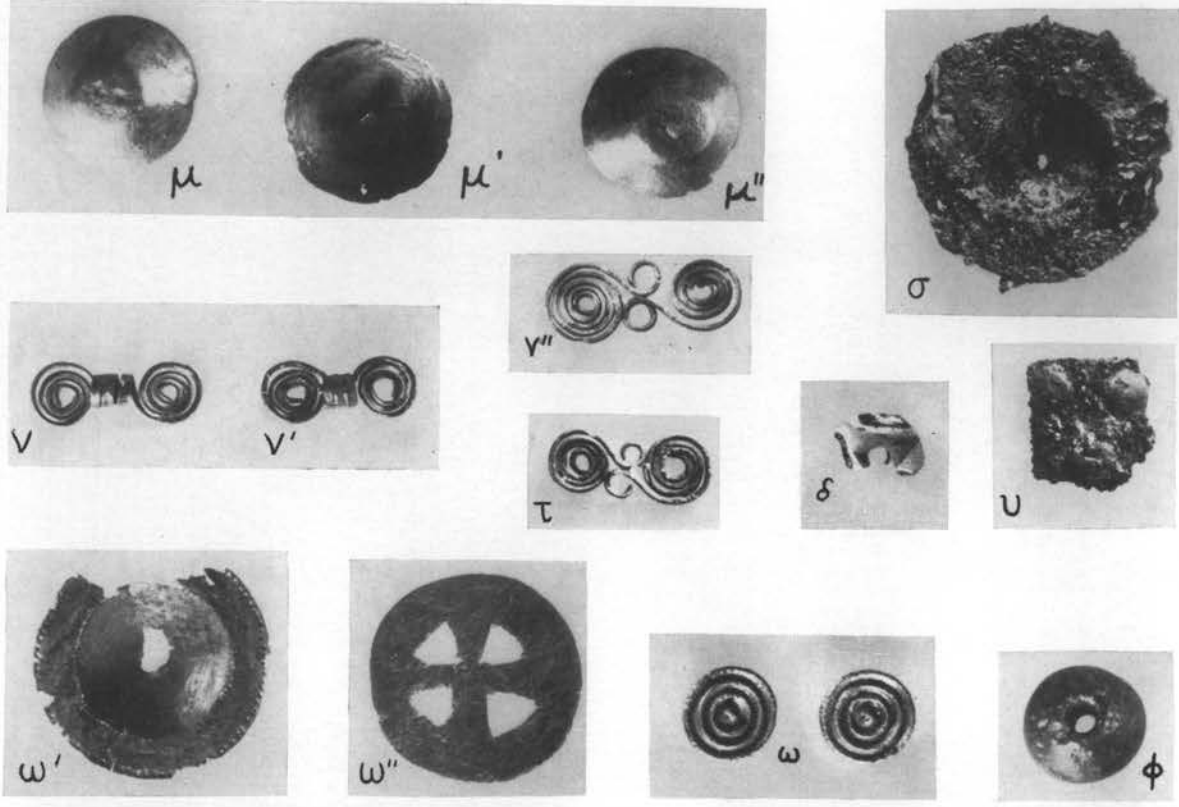

AZ X

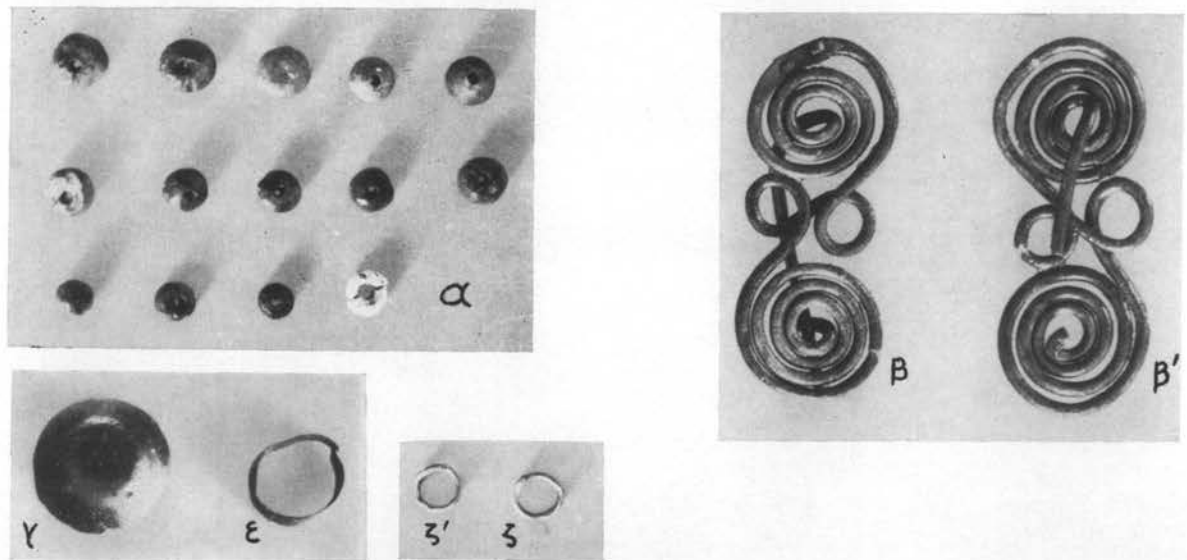

AZ XII



Κοσμήματα και όπλα τύμβου ΑΖ.

ΑΗ ΙΙ

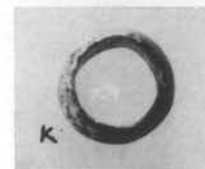
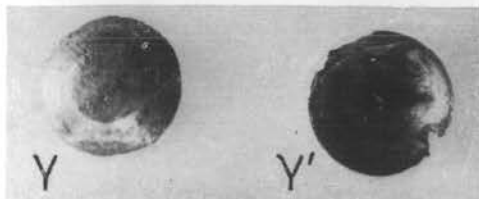
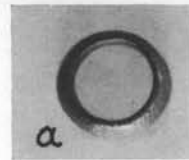
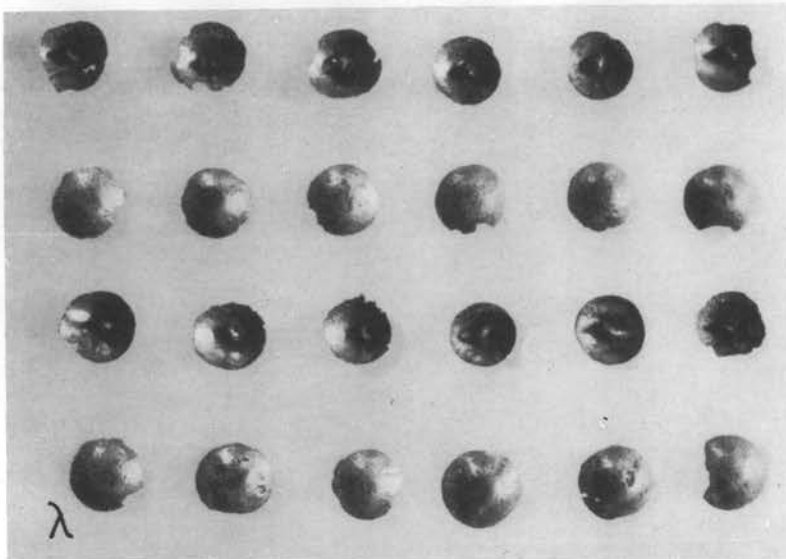
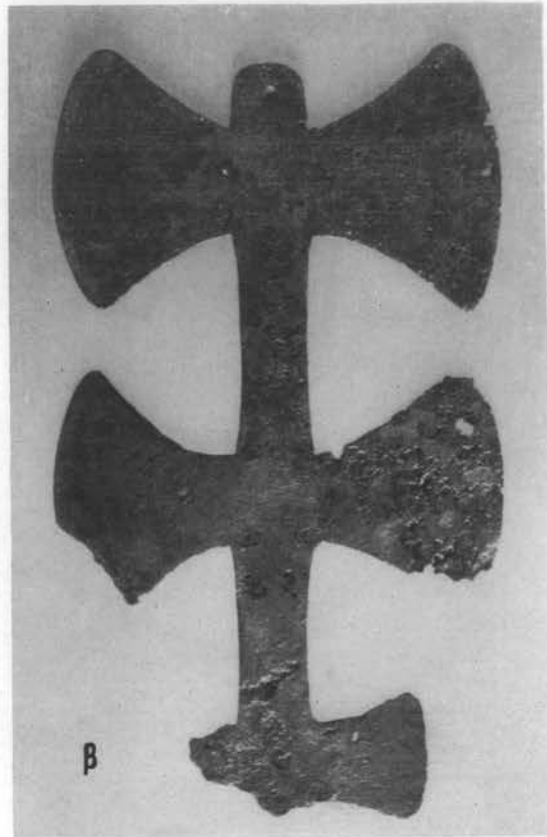
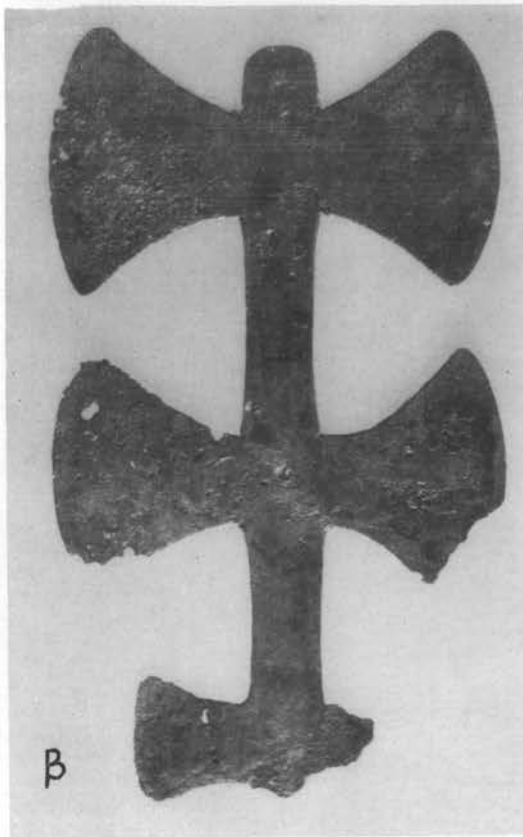

Κοσμήματα τύμβου ΑΗ.

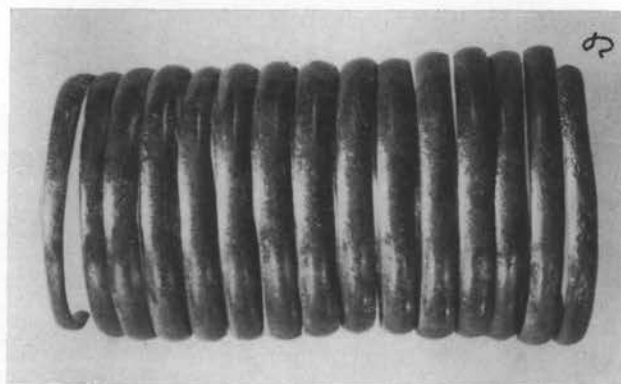
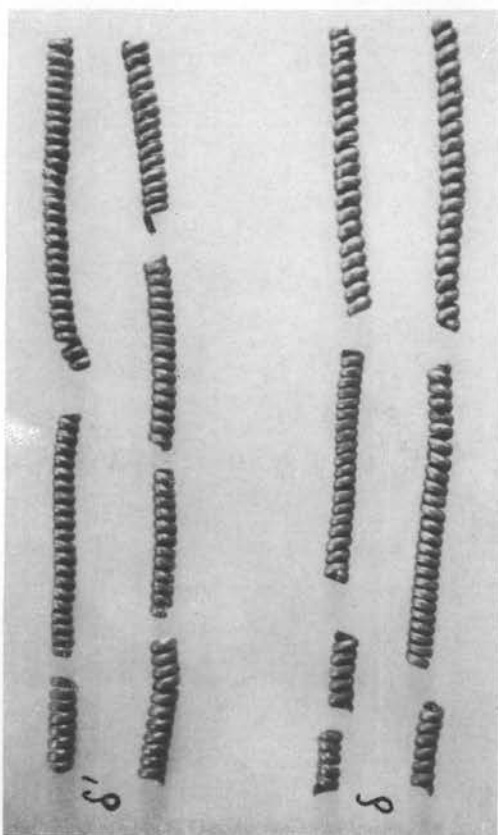
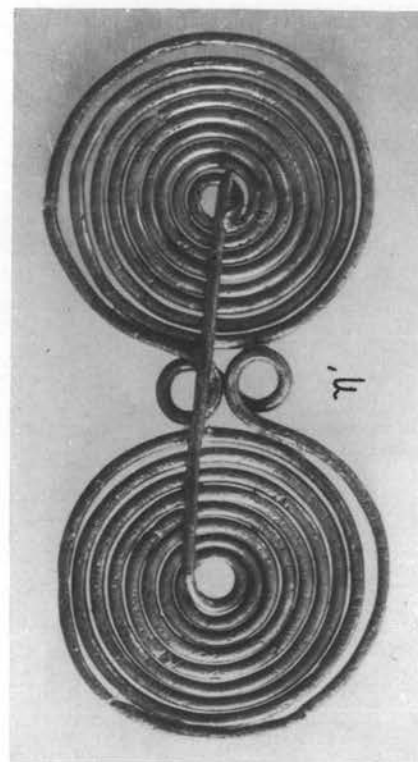
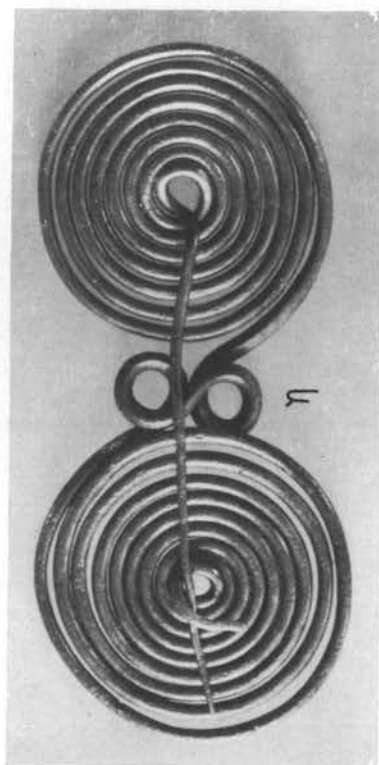
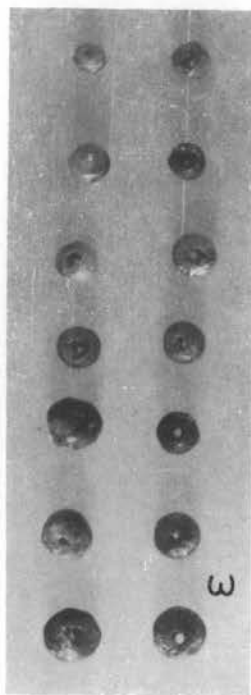

Κοσμήματα τύμβου ΑΗ.

ΑΗ II

ΑΗ ΙΙ

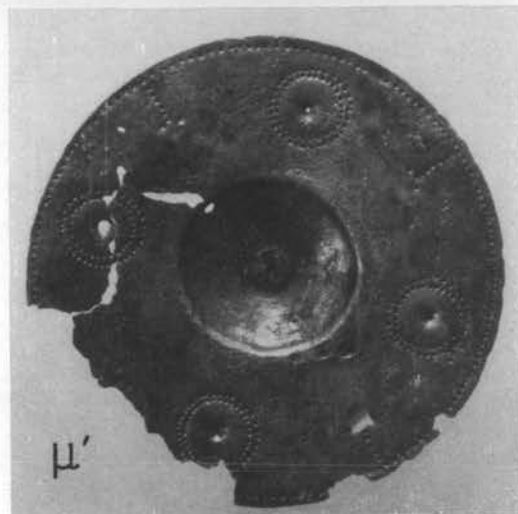
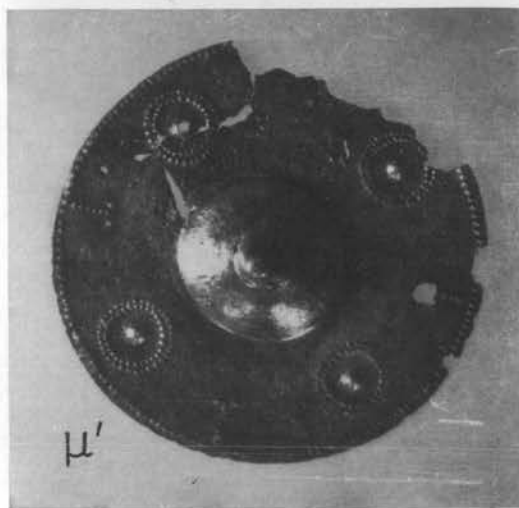
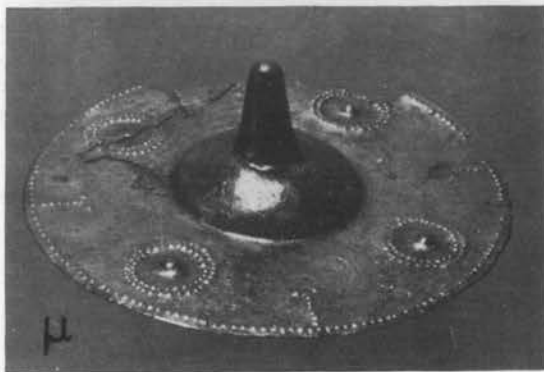
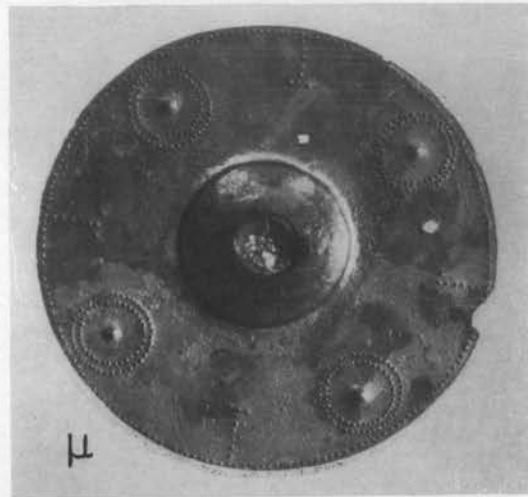
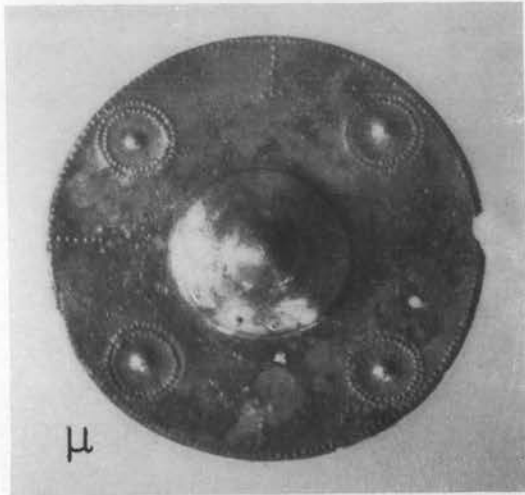

Κοσμήματα τύμβου ΑΗ.

AH III

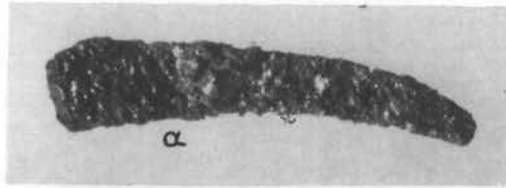

AH IV

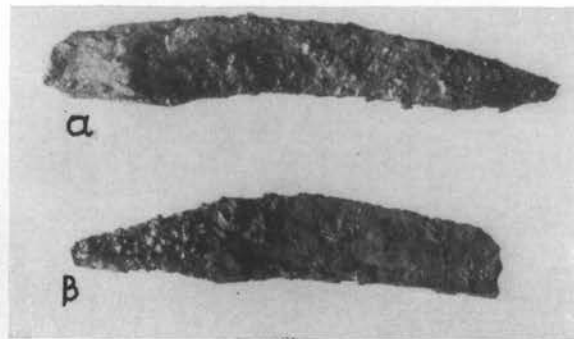

AH V

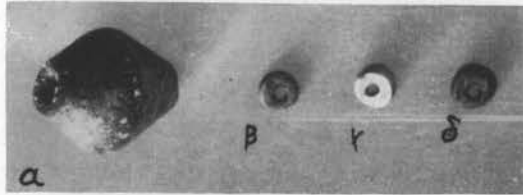

AH VIII



AH IX

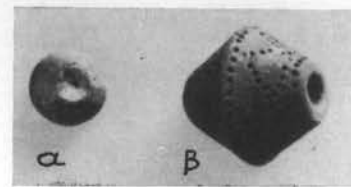

AH VI

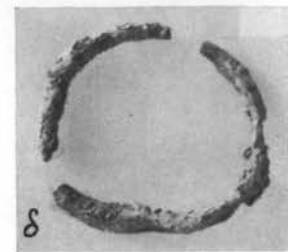
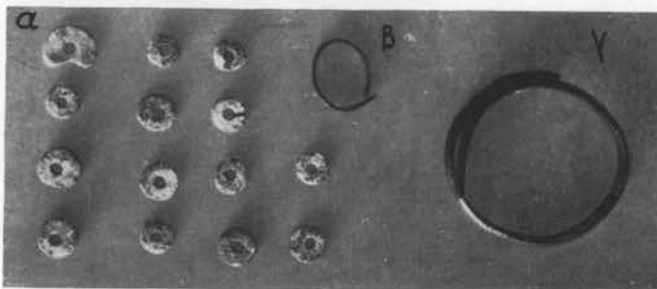

AΘ I

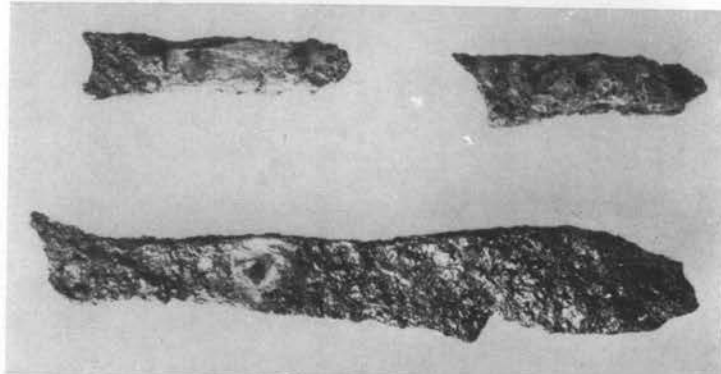

AΘ β



AΘ α



Κοσμήματα και όπλα τύπων AH και AΘ.



Πίθος και μεγάλα αγγεία τύμβου Α.

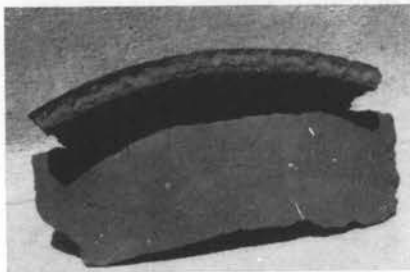

α.



β.

α. Πίθος και τεμάχια πίθου τύμβου Φ.
β. Κυπριακός αμφορέας τύμβου Ι.

